

# OPEL MOVANO

Manuale di uso e manutenzione





---

# Contenuto

Introduzione .....	2
In breve .....	6
Chiavi, portiere e finestrini .....	21
Sedili, sistemi di sicurezza .....	41
Oggetti e bagagli .....	69
Strumenti e comandi .....	77
Illuminazione .....	102
Climatizzatore .....	110
Guida e funzionamento .....	124
Cura del veicolo .....	164
Manutenzione .....	208
Dati tecnici .....	212
Informazioni per il cliente .....	235
Indice analitico .....	238

## Introduzione

Carburante

Codice

Olio motore

Qualità

Viscosità

Pressione dei pneumatici

Misura pneumatici

Ant.

Post.

Pneumatici estivi

Pneumatici invernali

Masse

Massa complessiva a pieno carico

- Massa a vuoto, modello base

= Carico utile

## Dati tecnici del veicolo

Scriva i dati della sua auto nella pagina precedente, in modo da averli sempre a portata di mano. Questa informazione è rintracciabile nelle sezioni "Manutenzione" e "Dati tecnici" oltre che nella targhetta di identificazione.

## Introduzione

Questa vettura rappresenta un'ingegnosa sintesi di tecnologia avanzata, sicurezza, tutela dell'ambiente ed economicità di esercizio.

Il presente manuale di uso e manutenzione fornisce tutte le informazioni necessarie per un utilizzo sicuro ed efficiente della vettura.

Informare i passeggeri riguardo le possibilità di incidente e lesioni derivanti da un uso non corretto della vettura.

È sempre necessario rispettare le leggi del Paese in cui ci si trova, che potrebbero avere contenuti diversi da quanto affermato in questo manuale di uso e manutenzione.

Quando il presente manuale di uso e manutenzione indica di rivolgersi ad un'officina, consigliamo di contattare un Riparatore Autorizzato Opel.

Tutti i Riparatori Autorizzati Opel offrono un servizio eccellente a prezzi ragionevoli. Dispongono di meccanici esperti, formati da Opel, che lavorano in base alle istruzioni specifiche Opel.

Conservare sempre la documentazione fornita insieme al veicolo a portata di mano all'interno del veicolo stesso.

## Uso del presente manuale

- Il presente manuale descrive tutte le caratteristiche e le funzioni del veicolo acquistato.  
**Alcune descrizioni, tra cui le descrizioni relative al display e alle funzioni dei menu, potrebbero non essere valide per il veicolo acquistato a causa della variante di modello, di specifiche locali, equipaggiamenti speciali o accessori.**
- La sezione "In breve" fornisce una prima panoramica generale.

- L'indice dei contenuti all'inizio del presente manuale e di ogni sezione facilita la ricerca degli argomenti di interesse.
- L'indice analitico consente di trovare gli argomenti richiesti.
- Questo manuale di uso e manutenzione illustra i veicoli con guida a sinistra. Il funzionamento decritto è simile per i veicoli con guida a destra.
- Nel manuale di uso e manutenzione sono riportati i codici interni dei motori. La denominazione commerciale corrispondente viene riportata alla sezione "Dati tecnici".
- Le indicazioni direzionali, come destra, sinistra, anteriore o posteriore, riportate nelle descrizioni, si riferiscono sempre al senso di marcia.
- Per i messaggi a video potrebbe non essere disponibile la lingua richiesta.
- I messaggi del display e le etichette interne sono scritti in **grassetto**.

## Pericolo, Avvertenza, Attenzione

### Pericolo

Il testo evidenziato con  **Pericolo** indica il rischio di possibili lesioni mortali. La mancata osservanza delle istruzioni fornite può causare un rischio mortale.

### Avvertenza

Il testo evidenziato con  **Avvertenza** indica il rischio di possibili incidenti o lesioni. La mancata osservanza delle istruzioni fornite può causare lesioni.

### Attenzione

Il testo evidenziato con **Attenzione** indica la possibilità per il veicolo di subire danni. La mancata osservanza delle istruzioni fornite può causare danni al veicolo.

## Simboli

I riferimenti alle pagine sono indicati dal simbolo ↗. Il simbolo ↘ significa "vedi pag.".

Buon viaggio.

**Adam Opel AG**



## In breve

### Informazioni iniziali sulla guida

#### Sbloccaggio del veicolo

##### Sbloccaggio con la chiave

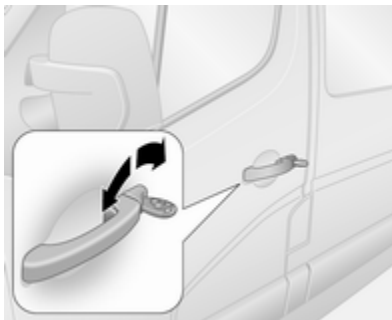

Ruotare la chiave nella serratura della portiera del conducente. Aprire le portiere tirando le maniglie.

#### Sbloccaggio portiere con telecomando



A seconda della configurazione del veicolo:

Per sbloccare le portiere anteriori, premere . Premere nuovamente per sbloccare tutto il veicolo.

Aprire le portiere tirando le maniglie.

Con il tasto 3 del telecomando, premere ; si sbloccherà solo il vano di carico.

Telecomando 22, chiusura centralizzata 23, impianto di allarme antifurto 33.



## Regolazione dei sedili

### Posizionamento dei sedili

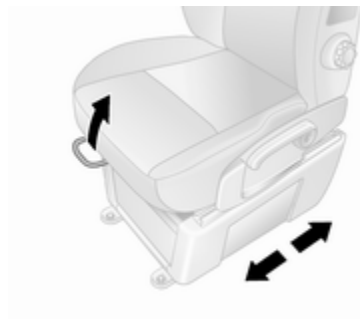

Tirare la maniglia, spostare il sedile, rilasciare la maniglia.

Cercare di muovere il sedile avanti e indietro per accertarsi che il sedile sia bloccato in posizione.

Posizione dei sedili ↻ 42, regolazione dei sedili ↻ 43.

### Pericolo

Non sedersi a una distanza dal volante inferiore a 25 cm per consentire un eventuale funzionamento dell'airbag in condizioni di sicurezza.

## Schienali dei sedili

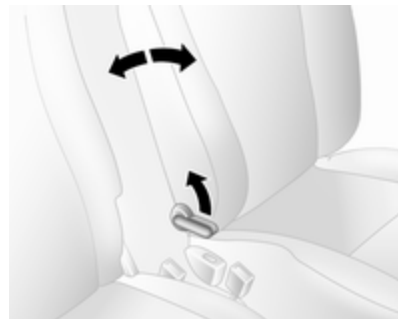

Tirare la leva, regolare l'inclinazione dello schienale e rilasciare la leva. Far scattare in sede il sedile.

Posizione dei sedili ↻ 42, regolazione dei sedili ↻ 43.

### Altezza del sedile



#### Azionamento della leva

- verso l'alto : sollevamento del sedile  
verso il basso : abbassamento del sedile

Posizione dei sedili ⇨ 42, regolazione dei sedili ⇨ 43.

### Regolazione dei poggiatesta

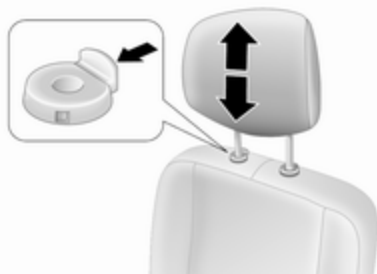

Premere il meccanismo di sblocco, regolare l'altezza e bloccare. Poggiatesta ⇨ 41.

### Cintura di sicurezza



Estrarre la cintura di sicurezza e allacciare la fibbia. La cintura di sicurezza non deve essere attorcigliata e deve aderire bene al corpo. Lo schienale non deve essere eccessivamente inclinato all'indietro (inclinazione massima consigliata 25° circa). Per sganciare la cintura, premere il pulsante rosso sulla fibbia della cintura.

Posizione dei sedili ⇨ 42, cinture di sicurezza ⇨ 50, sistema airbag ⇨ 54.

## Regolazione degli specchietti

### Specchietto retrovisore interno

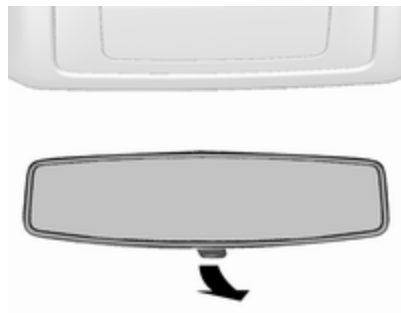

Per ridurre l'abbagliamento, agire sulla leva nella parte inferiore del corpo dello specchietto.

Specchietto interno, specchietto ad ampia visuale ⇨ 37.

### Specchietti retrovisori esterni

#### Regolazione manuale

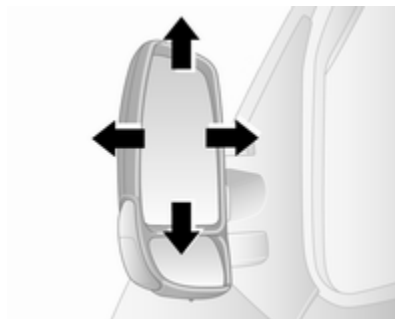

Regolare lo specchietto secondo necessità.

Specchietti retrovisori esterni ⇨ 35.

#### Regolazione elettrica



Selezionare lo specchietto retrovisore esterno desiderato e regolarne la posizione.

Specchietti retrovisori esterni convessi ⇨ 35, regolazione elettrica ⇨ 36, specchietti retrovisori esterni ripiegabili ⇨ 36, specchietti retrovisori esterni riscaldati ⇨ 36.

## Regolazione del volante

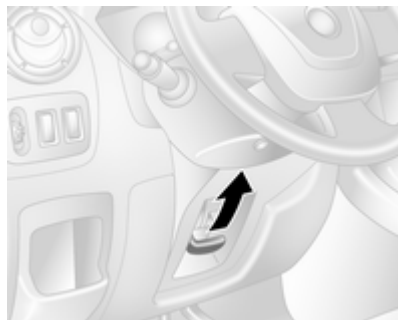

Sbloccare la leva, regolare la posizione del volante, quindi riportare la leva in posizione iniziale e accertarsi che sia completamente bloccata.

Effettuare la regolazione del volante solo a veicolo fermo e bloccasterzo disinserito.

Sistema airbag ⇨ 54, posizioni dell'interruttore di accensione ⇨ 126.

## Panoramica del quadro strumenti

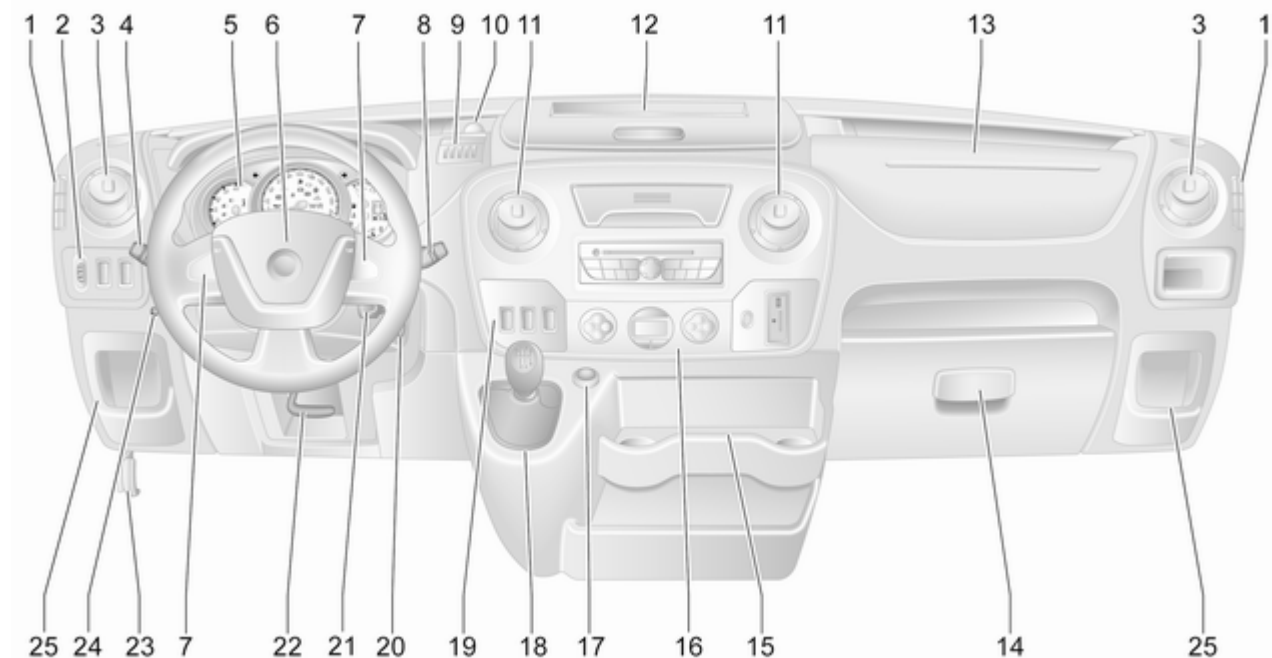



1	Bocchette dell'aria fisse .....	122	5	Strumenti .....	83	16	Sistema di comando del climatizzatore .....	110
2	Regolazione profondità luci	104		Display del cambio .....	86		Sistema di climatizzazione elettronico .....	112
	Sensori di parcheggio ad ultrasuoni .....	152		Driver Information Centre (DIC) .....	96		Segnalazione cintura di sicurezza non allacciata .....	90
	Sistema di controllo della trazione .....	146	6	Avvisatore acustico .....	78		Disattivazione dell'airbag lato passeggero .....	58
	Programma elettronico di stabilità (ESP) .....	147		Airbag del conducente .....	57	17	Accendisigari .....	82
3	Bocchette laterali dell'aria ..	121	7	Comandi al volante .....	78		Presse di corrente .....	81
4	Interruttore dei fari .....	102		Controllo automatico della velocità di crociera .....	149	18	Leva del cambio, cambio manuale .....	139
	Indicatori di direzione .....	106	8	Tergicristallo, sistema di lavaggio del parabrezza .....	79		Cambio manuale automatizzato .....	140
	Abbaglianti, anabbaglianti e avvisatore ottico .....	103		Computer di bordo .....	99	19	Controllo automatico della velocità di crociera e limitatore di velocità .....	149
	Luci di posizione .....	102	9	Portamonete .....	69		Cambio manuale automatizzato, modalità Winter e Laden .....	142
	Controllo automatico dei fari .....	103	10	Presse di corrente, porta USB .....	81		Comando del minimo .....	127
	Illuminazione all'uscita .....	109	11	Bocchette centrali dell'aria ..	121		Sistema Stop-start .....	128
	Fendinebbia .....	106	12	Vano portaoggetti .....	69		Modalità ECO .....	125
	Retronebbia .....	106	13	Airbag lato passeggero .....	57			
	Assistenza all'uso degli abbaglianti .....	103		Vano portaoggetti .....	69			
			14	Cassettino portaoggetti .....	70			
			15	Portabibite .....	70			

20	Interruttore di accensione con bloccasterzo .....	126
21	Comandi sul piantone di sterzo .....	78
22	Regolazione del volante .....	78
23	Leva di sblocco del cofano .....	166
24	Riscaldatore ausiliario .....	117
25	Vano portaoggetti .....	69
	Scatola portafusibili .....	183

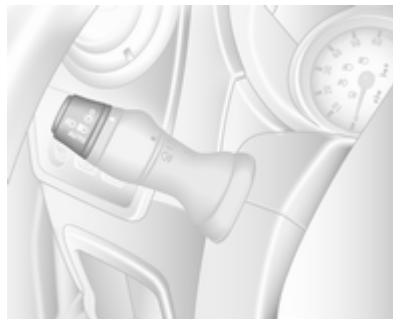
## Illuminazione esterna



Ruotare l'interruttore dei fari esterni:

- O** : spento
-  : luci di posizione
-  : fari
- AUTO** : controllo automatico dei fari: i fari si accendono e spengono automaticamente.

Illuminazione ⇨ 102, Controllo automatico dei fari ⇨ 103, Dispositivo di avviso fari ⇨ 98, Fari autoadattativi ⇨ 105.

## Fendinebbia e retronebbia

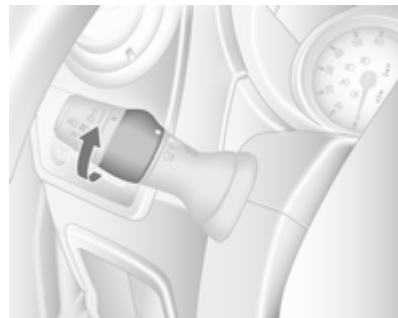

Ruotare l'interruttore dei fari interni:

-  : fendinebbia
-  : retronebbia

Fendinebbia e retronebbia ⇨ 106, ⇨ 106.

### Avvisatore ottico, abbaglianti e anabbaglianti

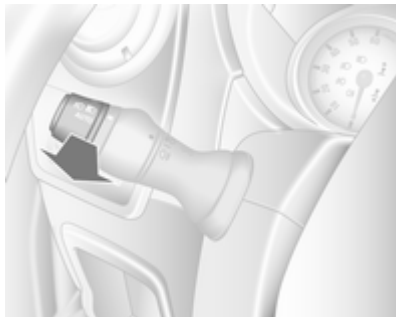

Tirare la leva.

Abbaglianti ⇨ 103, avvisatore ottico  
⇨ 104.

### Indicatori di direzione

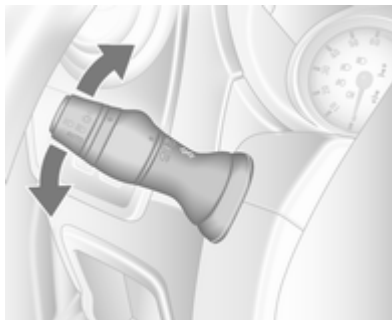

leva verso l'alto : indicatore di direzione destro

leva verso il basso : indicatore di direzione sinistro

Indicatori di direzione ⇨ 106.

### Segnalatori di emergenza



Inserimento con il pulsante .

Segnalatori di emergenza ⇨ 105.



## Avvisatore acustico



Premere .

## Sistemi tergilavacrystalli

### Tergicristalli

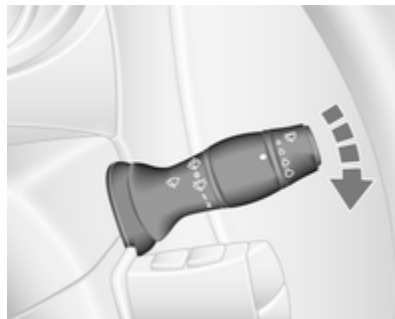

**0** : spento

 / **AUTO** : funzionamento a intermittenza o automatico con sensore pioggia

**1** : lento

**2** : veloce

Tergicristalli ⇨ 79, sostituzione delle spazzole dei tergilavacrystalli ⇨ 173.

## Lavacrystalli

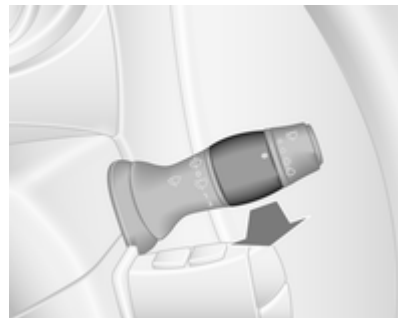

Tirare la leva.

azione breve : il tergilavacrystallo effettua una passata e il liquido di lavaggio viene spruzzato sul tergilavacrystallo

azione lunga : il tergilavacrystallo effettua alcune passate e il liquido di lavaggio viene spruzzato sul tergilavacrystallo

Lavacrystallo ⇨ 79, Liquido di lavaggio ⇨ 170.

## Climatizzatore

### Lunotto termico



Per azionare il riscaldamento premere .

Lunotto termico ⇨ 40.

### Specchietti retrovisori esterni termici



Premendo  si attivano anche gli specchietti retrovisori esterni termici.

Specchietti retrovisori esterni termici ⇨ 36.

### Sbrinamento e disappannamento dei cristalli

### Sistema di comando del climatizzatore



- Impostare il comando della temperatura al livello più caldo.
- Regolare la velocità della ventola al livello massimo.
- Portare il comando di distribuzione dell'aria su .
- Inserire il lunotto termico .

- Attivare il raffreddamento **AC**.
- Aprire opportunamente le bocchette laterali dell'aria e orientarle verso i finestrini delle portiere.

Sistema di climatizzazione ⇨ 110.

## Sistema di climatizzazione elettronico



Premere .

La temperatura e la distribuzione dell'aria vengono impostate automaticamente e la ventola funziona ad alta velocità.

Sistema di climatizzazione elettronico  
 ⇨ 112.

## Cambio

### Cambio manuale



Retromarcia: con il veicolo fermo, premere il pedale della frizione, quindi sollevare il collare sulla leva del cambio e innestare la marcia.

Se la marcia non si inserisce, portare la leva selettoria in posizione di folle, rilasciare il pedale della frizione e premerlo nuovamente; ripetere quindi la selezione della marcia.

Cambio manuale ⇨ 139.

### Cambio manuale automatizzato

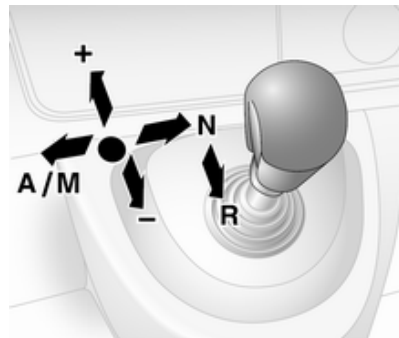

- N** : folle
- : marcia
- +** : marcia superiore
- : marcia inferiore
- A/M** : passaggio tra modalità Automatica e Manuale
- R** : retromarcia. Innestare solo a veicolo fermo.

Cambio manuale automatizzato  
 ⇨ 140.

## Avviamento

### Prima di mettersi in marcia, controllare

- pressione e condizioni dei pneumatici ↻ 188, ↻ 233;
- livello dell'olio motore e livelli dei fluidi ↻ 167;
- corretto funzionamento di finestrini, specchietti, luci esterne e luci della targa e assenza di sporco, neve e ghiaccio dagli stessi;
- posizione corretta di specchietti, sedili e cinture di sicurezza ↻ 36, ↻ 42, ↻ 52;
- corretto funzionamento dei freni a velocità ridotta, in particolare se i freni sono bagnati.

### Avviamento del motore

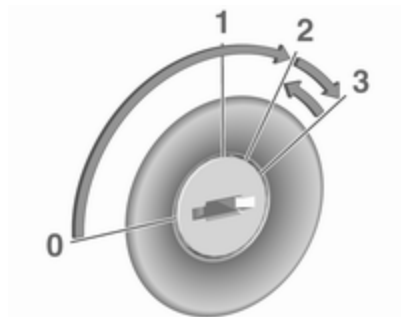

- Girare la chiave in posizione **1**.
- Muovere leggermente il volante per sbloccare il bloccasterzo.
- Premere il pedale della frizione e quello del freno.
- Non azionare il pedale dell'acceleratore.
- Portare la chiave di accensione in posizione **2** per effettuare il preriscaldamento e attendere che la spia  nel Driver Information Center (DIC) si spenga.
- Ruotare la chiave in posizione **3** e rilasciarla.

Avviamento del motore ↻ 127.

## Sistema Stop-start



Se il veicolo procede a bassa velocità o è fermo e alcune condizioni sono soddisfatte, attivare un Autostop come segue:

- Premere il pedale della frizione.
- Portare la leva del cambio in **N**.
- Rilasciare il pedale della frizione.

La spia  si accende in verde nel quadro strumenti per segnalare un Autostop.

Per riavviare il motore, premere di nuovo il pedale della frizione.

Sistema Start-stop ⇨ 128.

## Parcheggio

### ⚠ Avvertenza

- Non parcheggiare il veicolo su una superficie facilmente infiammabile. L'elevata temperatura dell'impianto di scarico potrebbe incendiare la superficie.
- Inserire sempre il freno di stazionamento senza premere il pulsante di rilascio. Se il veicolo viene parcheggiato in salita o in discesa, tirare il freno di stazionamento quanto più possibile. Premere contemporaneamente il pedale del freno per ridurre lo sforzo necessario per tirare il freno di stazionamento.
- Spegnere il motore.
- Se il veicolo si trova su una superficie pianeggiante o in salita, inserire la prima marcia. Inoltre, in salita, girare le ruote anteriori nella direzione opposta rispetto al cordolo del marciapiede.

Se il veicolo si trova in discesa, inserire la retromarcia. Inoltre, girare le ruote anteriori verso il cordolo del marciapiede.

- Chiudere i finestrini.
- Girare la chiave di accensione in posizione **0** e rimuoverla. Ruotare il volante fino ad avvertire lo scatto di inserimento del bloccasterzo.
- Bloccare il veicolo premendo  sul telecomando ⇨ 23.
- Attivare il sistema di allarme antifurto ⇨ 33.
- Le ventole di raffreddamento del motore potrebbero continuare a funzionare anche a motore spento ⇨ 166.

### Attenzione

Al fine di proteggere il turbocompressore, dopo aver viaggiato a un regime di giri del motore elevato o con elevati carichi sul motore, far

girare brevemente il motore a carico ridotto o in folle per circa 30 secondi prima di spegnerlo.

Chiavi, bloccaggi ⇨ 21, inattività del veicolo per un periodo di tempo prolungato ⇨ 165.

## Chiavi, portiere e finestrini

<b>Chiavi, serrature</b> .....	<b>21</b>
Chiavi .....	21
Car Pass .....	21
Telecomando .....	22
Serrature portiere .....	23
Serrature portiere manuali .....	23
Chiusura centralizzata .....	23
Serrature elettriche portiere .....	26
Bloccaggio automatico .....	27
Sicure per bambini .....	27
<b>Portiere</b> .....	<b>28</b>
Porta scorrevole .....	28
Porte posteriori .....	31
<b>Sicurezza del veicolo</b> .....	<b>33</b>
Sistema di bloccaggio antifurto ..	33
Impianto di allarme antifurto .....	33
Dispositivo elettronico di bloccaggio motore .....	35
<b>Specchietti esterni</b> .....	<b>35</b>
Forma convessa .....	35
Regolazione manuale .....	35
Regolazione elettrica .....	36

Specchietti pieghevoli .....	36
Specchietti riscaldati .....	36
<b>Specchietti interni</b> .....	<b>37</b>
Antiabbagliamento manuale .....	37
<b>Finestrini</b> .....	<b>38</b>
Parabrezza .....	38
Finestrini ad azionamento manuale .....	38
Alzacristalli elettrici .....	38
Finestrini posteriori .....	38
Lunotto termico .....	40
Alette parasole .....	40
<b>Tetto</b> .....	<b>40</b>
Tetto panoramico .....	40

## Chiavi, serrature

### Chiavi

#### Chiavi di ricambio

Il codice delle chiavi è indicato nel Car Pass o su un'etichetta staccabile.

Per ordinare una chiave di ricambio è necessario fornire il codice della chiave, in quanto è un componente del dispositivo elettronico di bloccaggio motore.

Serrature ⇨ 204.

#### Car Pass

Il Car Pass contiene dati relativi alla sicurezza del veicolo e deve pertanto essere conservato in un luogo sicuro.

Tali dati del veicolo sono necessari per poter eseguire determinate operazioni di officina.

## Telecomando



Serve per azionare:

- chiusura centralizzata
- sistema di bloccaggio antifurto
- impianto di allarme antifurto

In base al modello, il veicolo può utilizzare un telecomando a 2 tasti o a 3 tasti.

Il telecomando ha un raggio d'azione di circa 5 metri. Può essere influenzato da agenti esterni. Il funzionamento viene confermato dai segnalatori di emergenza.

Maneggiare il telecomando con cura, proteggerlo dall'umidità e dalle temperature elevate e non azionarlo inutilmente.

### Guasto

Se il telecomando non agisce sulla chiusura centralizzata, le cause potrebbero essere le seguenti:

- Superamento del limite.
- La tensione della batteria è troppo bassa.
- Azionamento frequente e ripetuto del telecomando al di fuori del raggio d'azione, che richiede la riprogrammazione da parte di un'officina,
- interferenza da onde radio di potenza superiore provenienti da altre fonti.

Sbloccaggio ⇨ 23.

### Sostituzione della batteria del telecomando

Sostituire la batteria non appena il raggio d'azione del telecomando inizia a ridursi.



Le batterie non devono essere smaltite con i rifiuti domestici, ma presso gli appositi centri di raccolta e riciclaggio.



Per aprire il telecomando, rimuovere le viti e inserire una moneta nell'ansa e ruotare.

Sostituire la batteria (del tipo CR2016) prestando attenzione alla posizione di montaggio.



Richiudere il telecomando verificando che sia chiuso correttamente.

Rimettere e serrare la vite.

## Serrature portiere

### Blocco di sicurezza antifurto

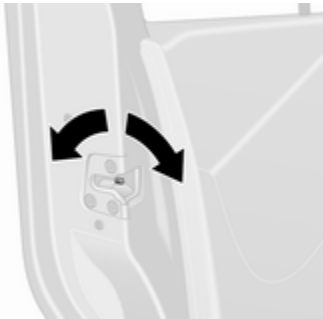

Per impedire alle portiere anteriori di essere aperte dall'esterno, aprire la portiera e inserire il blocco di sicurezza antifurto.

Con un attrezzo idoneo, ruotare l'interruttore della portiera in posizione bloccata orizzontale. La portiera non

può essere aperta dall'esterno, ma solo dall'interno del veicolo o utilizzando la chiave manuale.

Per disinserire, ruotare l'interruttore in posizione sbloccata.

## Serrature portiere manuali

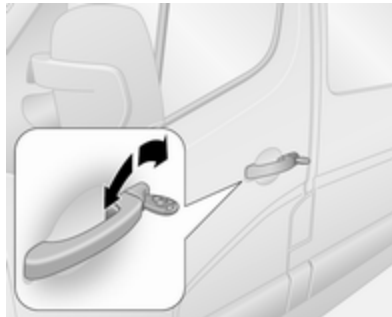

Ruotare la chiave nella serratura della portiera del conducente. Aprire le portiere tirando le maniglie.

## Chiusura centralizzata

Sblocca e blocca le portiere anteriori, le porte laterali scorrevoli e il vano di carico.

Con il tasto 3 del telecomando, le portiere anteriori e il vano di carico (e, a seconda della configurazione del veicolo, le portiere scorrevoli laterali) possono essere sbloccate e bloccate separatamente.

### Avviso

Trascorso un breve lasso di tempo dal momento dello sbloccaggio tramite telecomando, le serrature si bloccano nuovamente se, nel frattempo, nessuna portiera viene aperta.

## Sbloccaggio portiere del veicolo

### Sbloccaggio portiere con il telecomando a 2 tasti





Per sbloccare le portiere anteriori, premere . Premere nuovamente per sbloccare tutto il veicolo.

### Sbloccaggio portiere con il telecomando a 3 tasti



A seconda della configurazione del veicolo:

- Premere : Le portiere anteriori e le portiere laterali scorrevoli sono sbloccate.

Premere nuovamente il tasto :  
Anche il vano di carico è sbloccato.

- Premere : Le portiere anteriori sono sbloccate.

Premere nuovamente il tasto :  
Si sbloccano anche le porte laterali scorrevoli e il vano di carico.

- Premere : Tutte le portiere e il vano di carico sono sbloccati.

### Bloccaggio delle portiere del veicolo

Chiudere tutte le portiere e il vano di carico. Se una portiera non è chiusa correttamente, la chiusura centralizzata non funziona.

### Bloccaggio portiere con il telecomando a 2 tasti



Premere : Tutte le portiere e il vano di carico sono bloccati.

### Bloccaggio portiere con il telecomando a 3 tasti





Premere : Tutte le portiere e il vano di carico sono bloccati.

**Avviso**

Dove presente, il controllo mediante allarme del vano passeggeri ⇨ 33 viene disattivato premendo e mantenendo premuto  (conferma mediante segnale acustico).

Se fatto involontariamente, sbloccare nuovamente le portiere e premere brevemente  per bloccare la chiusura del veicolo.



**Vano di carico****Bloccaggio e sbloccaggio del vano di carico con telecomando a 2 tasti**

Dopo lo sblocco delle portiere anteriori con , premere  di nuovo: Il vano di carico è sbloccato.

Premere  una volta: Il vano di carico è bloccato.

**Bloccaggio e sbloccaggio del vano di carico con telecomando a 3 tasti**

A seconda della configurazione del veicolo:

- Premere : Il vano di carico è bloccato o sbloccato.
- Premere : Il vano di carico e le portiere laterali scorrevoli sono bloccati o sbloccati.

**Interruttore della chiusura centralizzata**

Blocca o sblocca le portiere e il vano di carico dall'interno dell'abitacolo.





Premere  per bloccare o sbloccare. Quando il veicolo è bloccato, si accende il LED integrato nell'interruttore.

In base alla versione, se il veicolo viene condotto con il vano di carico aperto, le portiere anteriori (e le portiere laterali scorrevoli) possono ancora essere bloccate. Con il quadro acceso, premere e mantenere premuto  per più di 5 secondi. Quando

si chiudono le portiere posteriori/portellone, si bloccano automaticamente.

### **Bloccaggio automatico uscendo dal veicolo**

In base alla versione, l'interruttore  può anche essere utilizzato per bloccare tutte le portiere e il vano di carico automaticamente, quando si chiude la portiera anteriore e si esce dal veicolo:

Rimuovere la chiave dall'interruttore di accensione, quindi mantenere premuto l'interruttore  per più di 5 secondi; le serrature del veicolo si sbloccano quando si chiude la portiera anteriore.

Bloccaggio automatico dopo l'avviamento  27.

### **Guasto del sistema del telecomando**

#### **Sbloccaggio**

Sbloccare manualmente la portiera anteriore girando la chiave nella serratura.

Inserire l'accensione e premere l'interruttore della chiusura centralizzata  per aprire tutte le portiere e il vano di carico.

#### **Bloccaggio**

Bloccare manualmente la portiera anteriore girando la chiave nella serratura.

### **Guasto della chiusura centralizzata**

#### **Sbloccaggio**

Sbloccare manualmente la portiera anteriore girando la chiave nella serratura. Aprire le altre portiere tirando le rispettive maniglie interne.

#### **Bloccaggio**

Spingere verso l'interno il pomello di bloccaggio di tutte le portiere ad eccezione della portiera del conducente. Chiudere quindi la portiera del conducente e bloccarla dall'esterno con la chiave.

## **Serrature elettriche portiere**

### **Combi, Bus**

Per sicurezza il conducente può azionare le serrature delle portiere dei passeggeri a distanza.

Tutte le portiere devono essere completamente chiuse e il bloccaggio automatico disattivato  27.

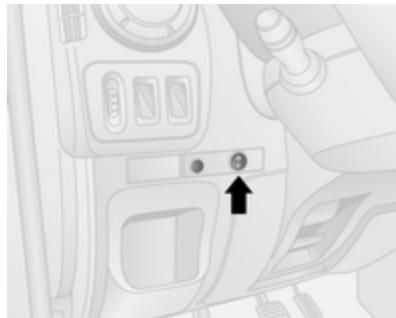

Per bloccare, premere il lato I dell'interruttore; la spia lungo l'interruttore lampeggerà una volta e si sentirà un segnale acustico.



Le spie nelle rispettive portiere restano illuminate.

Per sbloccare, premere il lato 0 dell'interruttore.

### Guasto

In caso di guasto del sistema, la spia dell'interruttore resta illuminata e si ode un segnale acustico.

Verificare che le portiere siano sbloccate manualmente (interruttori di bloccaggio portiere interni).

Se necessario, rivolgersi ad un'officina per eliminare la causa del guasto.

## Bloccaggio automatico

### Bloccaggio automatico dopo l'avviamento

In base alla versione, questa funzione di sicurezza può essere configurata per bloccare automaticamente tutte le portiere e il vano di carico non appena il veicolo inizia la marcia.



### Attivazione

Con il quadro acceso, premere e mantenere premuto l'interruttore della chiusura centralizzata  per circa 5 secondi. Un segnale acustico conferma l'attivazione.

Quando il veicolo è bloccato, si accende il LED integrato nell'interruttore.

### Disattivazione

Con il quadro acceso, premere e mantenere premuto  per circa 5 secondi. Un segnale acustico conferma la disattivazione.

## Sicure per bambini

### Avvertenza

Azionare la sicura per bambini quando i sedili posteriori sono occupati da bambini.



Abbassando la sicura per bambini la portiera non può essere aperta dall'interno. Sollevarla per disattivarla.

## Portiere

### Porta scorrevole



Bloccare e sbloccare la portiera laterale scorrevole con il telecomando o la chiave (se presente).

Aprire e chiudere la portiera laterale scorrevole solo a veicolo fermo e con freno di stazionamento inserito (su alcuni modelli si sentirà un segnale acustico all'apertura della portiera laterale scorrevole e al rilascio del freno di stazionamento).

La porta laterale scorrevole può essere bloccata dall'interno tramite l'apposito interruttore.

Verificare che la porta laterale sia completamente chiusa e bloccata prima di mettersi in marcia.

### **⚠ Avvertenza**

Fare attenzione durante l'azionamento della porta scorrevole laterale. Rischio di lesioni.

Assicurarsi che nulla rimanga intrappolato durante il funzionamento e che nessuno si trovi nell'area di movimento.

Se il veicolo è parcheggiato su un pendio, l'apertura delle porte scorrevoli potrebbe muoverlo accidentalmente a causa del loro peso.

Chiudere le porte scorrevoli prima di iniziare la marcia.

## Apertura



Con il veicolo fermo e il freno di stazionamento inserito, premere l'interruttore posto nel cruscotto per aprire automaticamente la porta scorrevole elettrica; durante l'operazione, il LED nell'interruttore lampeggia.

### Avviso

Se il freno di stazionamento non è inserito quando si preme l'interruttore, verrà emesso un segnale acustico.

Per arrestare il movimento in qualsiasi momento, premere di nuovo l'interruttore. Premere ancora una volta per continuare il movimento della portiera scorrevole elettrica.

### Chiusura

Premere nuovamente l'interruttore: durante l'operazione, il LED lampeggerà e un cicalino emetterà una segnalazione acustica.

In caso di difficoltà di apertura o chiusura, ad es. per gelo, tenere premuto l'interruttore per aumentare la potenza di apertura della porta scorrevole.

### ⚠ Avvertenza

Fare attenzione durante l'azionamento della porta scorrevole. Comporta infatti il rischio di lesioni, soprattutto per i bambini.

Prestare particolare attenzione quando il veicolo viene parcheggiato su un pendio: aprire o chiudere la porta completamente fino a quando si blocca in posizione.

Controllare bene la porta durante il funzionamento. Assicurarsi che nulla rimanga intrappolato durante il funzionamento e che nessuno si trovi nell'area di movimento.

### Avviso

Non azionare troppo di frequente la porta scorrevole elettrica a motore spento, poiché questo scarica la batteria del veicolo.

### Uscita di emergenza

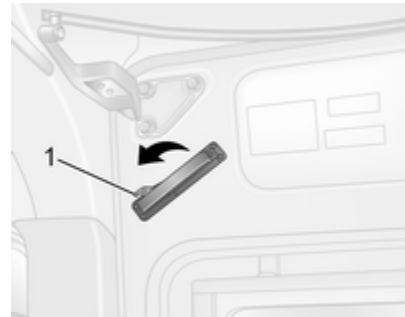

In caso di emergenza la porta scorrevole può essere aperta manualmente dopo aver rilasciato la maniglia interna.

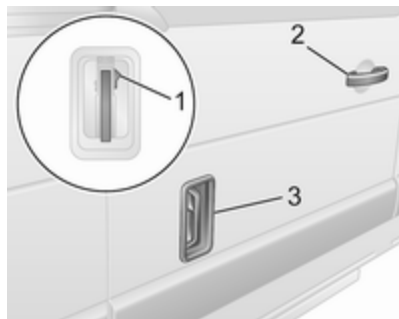

In alternativa, se il veicolo è sbloccato, aprire la portiera con la maniglia esterna (in base alla variante del modello). Sollevare la maniglia (3) fino al secondo scatto, quindi far scorrere la portiera all'indietro utilizzando la maniglia (2) accanto al bordo anteriore della portiera.

### Reset

Se la porta è stata aperta manualmente, il sistema della porta scorrevole elettrica deve essere reimpostato.



Aprire la portiera laterale scorrevole a metà e portare la maniglia nella prima posizione di arresto; la spia si illuminerà nel cruscotto. Quindi premere il pulsante (1) sulla maniglia.

Muovere la maniglia avanti e indietro per accertarsi che il motorino di azionamento funzioni, quindi tenere premuto l'interruttore sul quadro strumenti per chiudere completamente la portiera; la spia si spegne quando il sistema è stato reimpostato correttamente.

### Manutenzione



E' sotto la responsabilità del proprietario far sostituire la cinghia di trasmissione dopo ogni serie di 25.000 cicli e per questo scopo nel montante inferiore centrale è incorporato un contatore. Chiedere assistenza ad un'officina.

Se la cinghia di trasmissione dovesse deteriorarsi, la portiera può ancora essere aperta e chiusa manualmente.

### Guasto

Se viene rilevato un guasto di sistema quando si sbloccano le portiere, si sentirà un segnale acustico. Controllare la posizione della maniglia



esterna. Reimpostare la maniglia se si trova in posizione aperta e utilizzare la chiave per azionare le serrature delle portiere.

Cercare assistenza presso un'officina se il guasto permane.

### Gradino laterale elettrico

#### ⚠Avvertenza

Prestare attenzione quando si utilizza il gradino laterale elettrico, in particolare in presenza di umidità e di tempo atmosferico freddo.

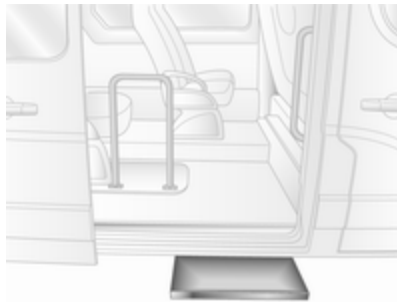

Il gradino laterale elettrico funziona automaticamente quando la porta scorrevole elettrica viene aperta o chiusa.

#### ⚠Avvertenza

Assicurarsi che ci sia abbastanza spazio per consentire al gradino elettrico di estendersi completamente e di rientrare senza essere bloccato.



La spia si illumina durante il funzionamento del gradino elettrico laterale. Se resta illuminata con la porta chiusa, il gradino non è rientrato.

In caso di guasto, retrarre manualmente il gradino laterale elettrico svitando il volantino di colore arancio situato sotto il gradino, accertandosi che non vi siano ostacoli che impediscano la chiusura. Quando il gradino è represso, avvire il volantino. Rivolgersi ad un'officina.

### Porte posteriori

Bloccare e sbloccare le portiere posteriori con il telecomando o la chiave (se presente).

Tirare la maniglia esterna per aprire la portiera posteriore destra.

La portiera di destra può essere aperta anche dall'interno del veicolo, tirando la maniglia interna.



Per aprire poi la porta posteriore sinistra è necessario sbloccarla tramite la leva.

### **⚠Avvertenza**

Le luci posteriori possono non essere visibili se le portiere posteriori sono aperte e il veicolo è parcheggiato sul bordo della strada.

Rendere visibile il veicolo ai conducenti degli altri veicoli utilizzando il triangolo di emergenza o altri dispositivi specificati nelle norme di regolazione stradale.

Le porte sono tenute aperte a 90° dai relativi fermaporta.



Per aprire le portiere a 180° o ad una posizione maggiore (in base al modello), sganciare i fermaporta dai fermi presenti sul telaio delle portiere e aprirle come desiderato.



Se aperte a 270°, le portiere vengono mantenute in posizione da magneti sulla carrozzeria.

### **⚠Avvertenza**

Verificare che le porte siano fissate se completamente aperte.

Le porte aperte potrebbero sbattere in caso di vento!

Durante la chiusura delle portiere, fissare i fermaporta alla rispettiva chiusura sul telaio della portiera.

Le portiere posteriori possono essere bloccate dall'interno del veicolo con l'interruttore di blocco all'interno della portiera destra.

Chiudere sempre prima la portiera sinistra e poi quella destra.

### Combi, Bus

Nei veicoli con guida a sinistra, le portiere posteriori si aprono dall'interno del veicolo tirando la maniglia interna.

Nei veicoli con guida a destra, dall'interno del veicolo tirare la maniglia interna sulla portiera di destra e aprire, quindi sbloccare la portiera di sinistra abbassando la leva, poi aprire.

Chiudere sempre prima la portiera sinistra e poi quella destra.

## Sicurezza del veicolo

### Sistema di bloccaggio antifurto

#### ⚠ Avvertenza

Non utilizzare il sistema se vi sono persone all'interno del veicolo, in quanto le portiere non possono essere sbloccate dall'interno.

Il sistema blocca le portiere, e per poter essere attivato è necessario che tutte le portiere siano chiuse.

#### Avviso

Il sistema di bloccaggio antifurto non può essere attivato quando le quattro frecce o le luci laterali sono accese.

L'attivazione e la disattivazione non sono possibili con l'interruttore della chiusura centralizzata.

### Attivazione



Premere due volte  entro 3 secondi.

Le frecce di emergenza lampeggiano cinque volte come conferma.

### Disattivazione

Sbloccare le portiere premendo  sul telecomando.

### Impianto di allarme antifurto

L'impianto di allarme antifurto viene azionato in combinazione con l'impianto di chiusura centralizzata.

Esso controlla:

- portiere, portellone, cofano
- abitacolo
- vano di carico
- accensione
- interruzione dell'alimentazione della sirena di allarme

### Attivazione

Tutte le portiere e il cofano devono essere chiusi.



Premere  per attivare il sistema antifurto. Le quattro frecce di emergenza lampeggiano due volte per confermare l'attivazione.

Se le quattro frecce di emergenza non lampeggiano all'attivazione, significa che una portiera/il cofano non è chiusa/chiuso correttamente.

### Avviso

Eventuali cambiamenti all'interno del veicolo, ad es. l'uso di coprisedili e i finestrini aperti, potrebbero compromettere il funzionamento del sistema di monitoraggio dell'abitacolo.

### Disattivazione

Lo sbloccaggio delle portiere del veicolo o l'accensione del quadro disattivano l'impianto d'allarme antifurto. Le quattro frecce di emergenza lampeggiano una volta per confermare la disattivazione.

### Avviso

Se è scattato l'allarme, sbloccare il veicolo con la chiave non arresterà la sirena. Per arrestare la sirena, accendere il quadro. Le quattro frecce non lampeggeranno alla disattivazione se l'allarme è scattato.

### Attivazione senza controllo dell'abitacolo

Disattivare il controllo dell'abitacolo se sono presenti persone o animali a bordo oppure se è impostato l'avvio temporizzato o telecomandato del riscaldatore ausiliario ⇄ 117.



A seconda della configurazione del veicolo:

- tenere premuto  o
- inserire e disinserire due volte l'accensione, rapidamente, quindi chiudere le portiere e attivare l'impianto di allarme antifurto

La conferma sarà data da una segnalazione acustica.

Lo stato permarrà fino allo sblocco delle portiere.

## Allarme

Una volta scattato, l'allarme viene emesso da un avvisatore acustico separato alimentato a batteria, e contemporaneamente lampeggiano i segnalatori di emergenza. Il numero e la durata dei segnali di allarme sono regolati dalla legge.

Se la batteria del veicolo è scollegata o la sua alimentazione di corrente interrotta, scatterà la sirena dell'allarme. Prima disattivare l'impianto di allarme antifurto se la batteria del veicolo deve essere scollegata.

Per silenziare la sirena dell'allarme (se scattato) e pertanto disattivare l'impianto d'allarme antifurto, ricollegare la batteria del veicolo e sbloccare le portiere del veicolo con il tasto  del telecomando (o accendere il quadro).

## Dispositivo elettronico di bloccaggio motore

Il sistema fa parte dell'interruttore di accensione e controlla se il veicolo può essere avviato con la chiave in uso.

Il dispositivo elettronico di bloccaggio motore si attiva automaticamente dopo aver estratto la chiave dall'interruttore di accensione o persino se la chiave è inserita a motore spento.

Se il motore non si avvia, disinserire l'accensione, estrarre la chiave, attendere 2 secondi circa e ripetere la procedura di avviamento. Se il motore ancora non si avvia, provare ad avviarlo con la chiave di riserva e rivolgersi ad un'officina.

### Avviso

Il dispositivo elettronico di bloccaggio motore non blocca le portiere. Ricordare pertanto di completare il bloccaggio e di attivare l'impianto di allarme antifurto prima di lasciare la vettura ⇨ 23, ⇨ 33.

## Specchietti esterni

### Forma convessa

Lo specchietto esterno convesso contiene un'area asferica e riduce gli angoli ciechi. La forma dello specchietto fa apparire gli oggetti più piccoli, cosa che può compromettere la capacità di valutare le distanze.

### Regolazione manuale

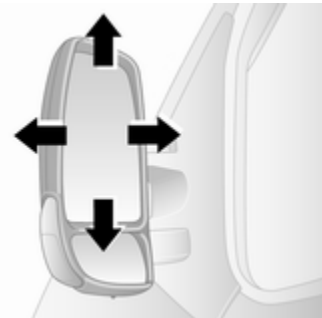

Regolare gli specchietti secondo necessità.

Gli specchietti inferiori non sono regolabili.

## Regolazione elettrica



Accendere il quadro per azionare gli specchietti esterni elettrici.

Selezionare lo specchietto esterno interessato spostando il comando a sinistra o destra, quindi orientare lo specchietto girando il comando.

Nessuno specchietto è selezionato quando il comando si trova in posizione centrale.

Gli specchietti inferiori non sono regolabili.

## Specchietti pieghevoli



Per la sicurezza dei pedoni, i retrovisori esterni fuoriescono dalla normale posizione di montaggio se vengono colpiti con forza sufficiente. Per riposizionare lo specchietto è sufficiente esercitare una leggera pressione sul corpo dello stesso.

## Posizione di parcheggio

Gli specchietti esterni possono essere ripiegati premendo delicatamente sul bordo esterno del corpo, per esempio in spazi di parcheggio ristretti.

## Specchietti riscaldati



Azionato premendo  su qualsiasi sistema. Il LED si illumina nel pulsante durante l'operazione.



Il riscaldamento funziona finché il motore è acceso, e viene disattivato automaticamente dopo un breve tempo.

Sistema di climatizzazione ⇨ 110.

Sistema di climatizzazione elettronico ⇨ 112.

## Specchietti interni

### Antiabbagliamento manuale

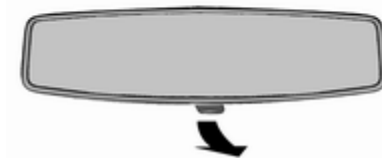

Per ridurre l'abbagliamento, agire sulla leva nella parte inferiore del corpo dello specchietto.

## Specchietto ad ampia visuale



In base al veicolo, nell'aletta parasole del passeggero anteriore si trova un grande specchietto convesso che aumenta la visibilità e riduce i punti ciechi.

## Finestrini

### Parabrezza

#### Autoadesivi sul parabrezza

Non attaccare autoadesivi come vignette autostradali o simili sul parabrezza nell'area dello specchietto interno. Altrimenti la zona di rilevamento del sensore nel corpo dello specchietto potrebbe restringersi.

### Finestrini ad azionamento manuale

I finestrini delle portiere possono essere aperti o chiusi con le apposite manovre.

### Alzacristalli elettrici

#### ⚠ Avvertenza

Prestare attenzione durante il funzionamento degli alzacristalli elettrici: comporta infatti il rischio di lesioni, soprattutto per i bambini.

Durante la chiusura dei finestrini, controllare che nulla rimanga incastrato tra di essi durante il loro movimento.

Inserire l'accensione per azionare gli alzacristalli elettrici.



Azionare l'interruttore del finestrino desiderato, premendolo per abbassare il finestrino o tirandolo per sollevarlo.

Per i veicoli dotati di funzione di apertura automatica per il lato conducente: durante l'apertura, azionare di nuovo l'interruttore per arrestare il movimento del finestrino.

In caso di problemi di chiusura dovuti alla presenza di ghiaccio o problemi analoghi, azionare più volte l'interruttore per chiudere il finestrino a intervalli.

### Sovraccarico

Se i finestrini vengono azionati ripetutamente entro brevi intervalli di tempo, il funzionamento del finestrino viene disattivato per un certo periodo di tempo.

## Finestrini posteriori

### Finestrini laterali scorrevoli





Premere il fermo e aprire il finestrino. Assicurarsi che il fermo si blocchi quando si chiude.

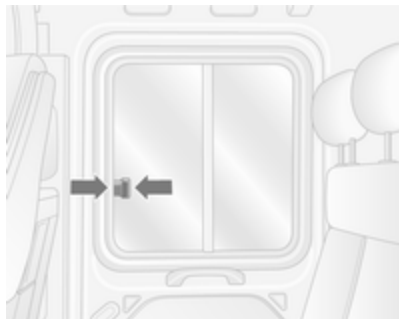

Premere il fermo e aprire il finestrino. Assicurarsi che il fermo si blocchi quando si chiude.

### Apertura finestrini laterali

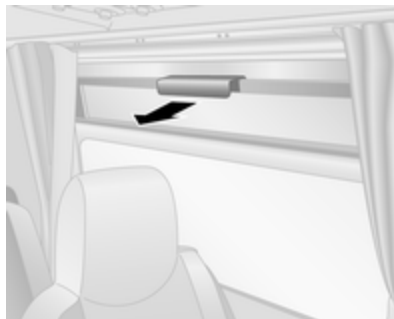

Tirare la maniglia per aprire il finestrino.

#### **Avviso**

In base al veicolo, alcuni finestrini potrebbero non aprirsi completamente.

### Uscita di emergenza



Per uscire dal veicolo in caso di emergenza, utilizzare il martello 1 per colpire il vetro 2.

In base alla versione, l'uscita di emergenza può essere attraverso il vetro del tetto ⇨ 40.

## Lunotto termico

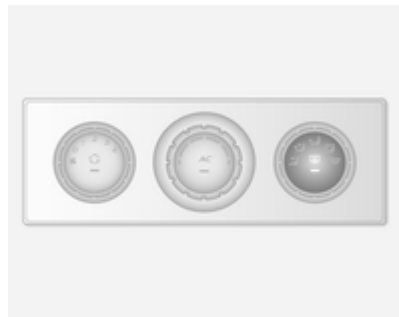

Azionato premendo  su qualsiasi sistema. Il LED si illumina nel pulsante durante l'operazione.



Il riscaldamento funziona finché il motore è acceso, e viene disattivato automaticamente dopo un breve tempo. Sistema di climatizzazione ⇨ 110.

Sistema di climatizzazione elettronico ⇨ 112.

## Alette parasole

Le alette parasole possono essere abbassate o spostate di lato per proteggersi dall'abbagliamento.

Qualora le alette parasole siano provviste di specchietti di cortesia integrati, durante la guida è consigliabile chiudere i coprispecchietti.

Le alette parasole potrebbero presentare anche un portadocumenti per i biglietti di parcheggio, ecc.

Specchietto ad ampia visuale ⇨ 37.

## Tetto

### Tetto panoramico

### Uscita di emergenza



In caso di emergenza, è possibile rompere il vetro. Utilizzare il martello per colpire la lastra di vetro.

In base alla versione, l'uscita di emergenza può essere attraverso i finestrini laterali ⇨ 38.

## Sedili, sistemi di sicurezza

Poggiatesta .....	41
<b>Sedili anteriori</b> .....	<b>42</b>
Posizione dei sedili .....	42
Regolazione dei sedili .....	43
Bracciolo .....	47
Riscaldamento .....	47
<b>Sedili posteriori</b> .....	<b>48</b>
<b>Cinture di sicurezza</b> .....	<b>50</b>
Cintura di sicurezza a tre punti di ancoraggio .....	52
<b>Sistema airbag</b> .....	<b>54</b>
Sistema airbag frontale .....	57
Sistema airbag laterale .....	57
Disattivazione degli airbag .....	58
<b>Sistemi di sicurezza per bambini</b> .	<b>59</b>
Posizioni di montaggio dei sistemi di sicurezza per bambini .....	61
Sistemi di sicurezza ISOFIX per bambini .....	68
Sistemi di sicurezza Top Tether per bambini .....	68

## Poggiatesta

### Posizione

#### ⚠ Avvertenza

I poggiatesta devono essere sempre posizionati in maniera corretta.

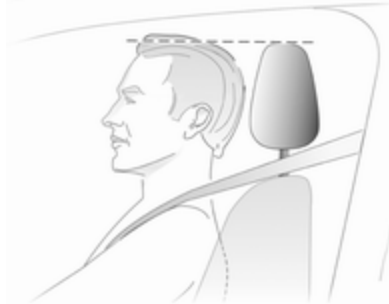

Il bordo superiore del poggiatesta dovrebbe trovarsi all'altezza della parte superiore della testa. Se questo non è possibile, nel caso di persone molto alte, regolare il poggiatesta alla posi-

zione più alta e per persone di bassa statura utilizzare la posizione più bassa possibile.

### Regolazione in altezza

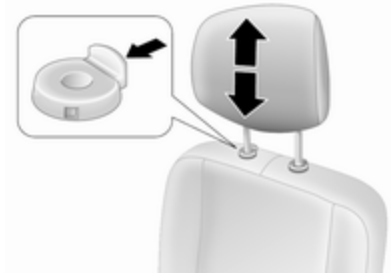

Tirare il meccanismo di sblocco verso l'alto per sollevare oppure premerlo per abbassare il poggiatesta. Verificare che il poggiatesta si blocchi.

#### Avviso

Al poggiatesta del passeggero anteriore è possibile applicare eventuali accessori omologati, ma solo a condizione che il relativo sedile non venga utilizzato.

## Smontaggio

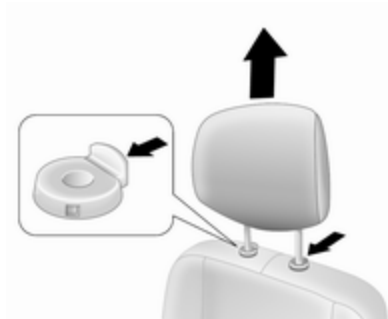

Premere entrambi i fermi e tirare il poggiatesta verso l'alto per rimuoverlo.

Riporre i poggiatesta nel vano di carico assicurandosi che non costituiscano un pericolo. Non utilizzare il veicolo senza poggiatesta se il sedile interessato è occupato.

## Sedili anteriori

## Posizione dei sedili

## ⚠ Avvertenza

I sedili devono essere sempre regolati correttamente.



- Sedersi poggiando il più indietro possibile contro lo schienale. Regolare la distanza tra il sedile e i pedali in modo che le gambe rimangano leggermente piegate mentre si premono i pedali. Por-

tare il sedile del passeggero anteriore nella posizione più arretrata possibile.

- Sedersi poggiando il più indietro possibile contro lo schienale. Regolare l'inclinazione dello schienale in modo che sia possibile tenere le mani sul volante con le braccia leggermente piegate. Mantenere le spalle a contatto con lo schienale durante le manovre di sterzata. Non inclinare lo schienale eccessivamente all'indietro. Si consiglia un'inclinazione massima di circa 25°.
- Regolare il volante ⇨ 78.
- Regolare l'altezza del sedile ad un livello sufficiente da avere una buona visuale su tutti i lati del veicolo e su tutti gli strumenti e display. Tra la testa e il telaio del tetto deve rimanere uno spazio libero pari almeno al palmo di una mano. Le gambe dovrebbero poggiare leggermente sul sedile senza esercitarvi un'eccessiva pressione.
- Regolare il poggiatesta ⇨ 41.

- Regolare l'altezza della cintura di sicurezza ⇨ 52.
- Regolare il supporto lombare in modo che sostenga naturalmente la colonna vertebrale ⇨ 43.

## Regolazione dei sedili

### ⚠ Pericolo

Non sedersi a una distanza dal volante inferiore a 25 cm per consentire un eventuale funzionamento dell'airbag in condizioni di sicurezza.

### ⚠ Avvertenza

Non effettuare mai la regolazione del sedile durante la guida, poiché potrebbe spostarsi in maniera incontrollata.

### Posizionamento dei sedili

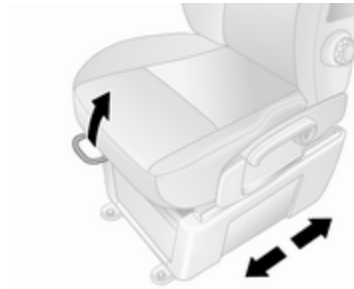

Tirare la maniglia, spostare il sedile, rilasciare la maniglia.  
Cercare di muovere il sedile avanti e indietro per accertarsi che il sedile sia bloccato in posizione.

### Posizionamento del sedile con molleggio



Tirare la maniglia, spostare il sedile, rilasciare la maniglia.  
Cercare di muovere il sedile avanti e indietro per accertarsi che il sedile sia bloccato in posizione.

## Schienali dei sedili

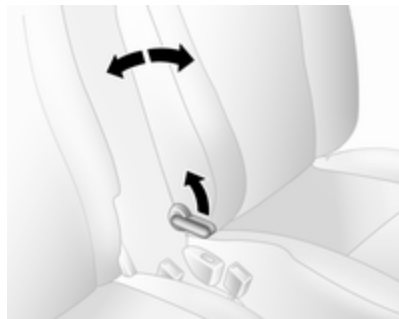

Tirare la leva, regolare l'inclinazione dello schienale e rilasciare la leva. Far scattare in sede il sedile.

## Schienale del sedile con molleggio



Tirare la leva, regolare l'inclinazione dello schienale e rilasciare la leva. Far scattare in sede il sedile.

## Altezza del sedile



## Azionamento della leva

verso l'alto : sollevamento del sedile  
verso il basso : abbassamento del sedile

### Altezza del sedile con molleggio



Tirare verso l'alto la leva anteriore per regolare l'altezza della parte anteriore del sedile.

Tirare verso l'alto la leva posteriore per regolare l'altezza della parte posteriore del sedile.

### Supporto lombare



Regolare il supporto lombare secondo necessità.

Aumento e decremento del supporto: ruotare la manopola senza appoggiarsi sullo schienale.

### Supporto lombare del sedile con molleggio



Regolare il supporto lombare secondo necessità.

Azionare ripetutamente la leva (posta sulla parte posteriore dell'unità) per aumentare la compattezza.

Premere il pulsante di rilascio (posto sulla parte anteriore dell'unità) per ridurre la compattezza.

### Sensibilità del sedile con molleggio



Ruotare la manopola per regolare il grado di sensibilità del sedile con molleggio.

girare a destra : più rigido  
girare a sinistra : meno rigido

### Regolazione del sedile con rotazione

#### Posizionamento dei sedili

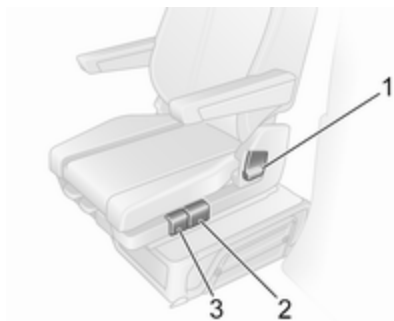

Muovere la maniglia **2**, far scorrere il sedile, rilasciare la maniglia.

Cercare di muovere il sedile avanti e indietro per accertarsi che il sedile sia bloccato in posizione.

#### Schienali dei sedili

Tirare la leva **1**, regolare l'inclinazione dello schienale e rilasciare la leva.  
Far scattare in sede il sedile.

### Angolo della base sedile

Muovere la maniglia **3** per regolare l'angolo della base del sedile.

### Supporto lombare

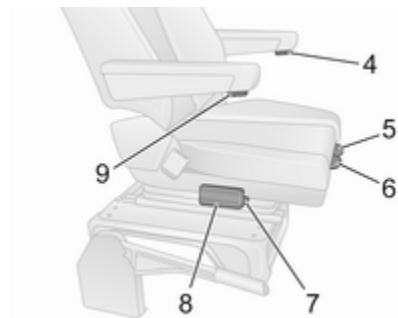

Regolare il supporto lombare secondo necessità.

Azionare ripetutamente la leva **8** (posta sulla parte posteriore dell'unità) per aumentare la compattezza.

Premere il pulsante di rilascio **7** per ridurre la compattezza.

### Posizionamento della base del sedile

Sollevare la maniglia **5**, muovere la base del sedile avanti e indietro, rilasciare la maniglia.



### Braccioli

Per regolare l'altezza dei braccioli, ruotare la maniglia di controllo **4** o **9**.

### Far ruotare il sedile

Il sedile del conducente può essere fatto ruotare fino a 180° partendo dalla posizione rivolta nel senso di marcia, ad es. per consentire un accesso più agevole al vano di carico quando il veicolo è fermo e il motore spento.

Prima di ruotare il sedile, eseguire i seguenti preparativi:

- Rilasciare la cintura di sicurezza.
- Ripiegare i braccioli.
- Portare il sedile nella posizione più arretrata possibile.
- Regolare l'angolo della base del sedile nella posizione più bassa.
- Regolare l'inclinazione dello schienale in posizione verticale.
- Apertura della portiera del conducente.

Sollevare la maniglia **6**, ruotare il sedile dalla posizione rivolta nel senso di marcia, rilasciare la maniglia.

Far sempre ritornare il sedile nella posizione rivolta nel senso di marcia prima di mettersi alla guida accertandosi che il sedile sia bloccato in posizione prima della partenza.

### Bracciolo



Se necessario, i braccioli possono essere rialzati.

### Riscaldamento

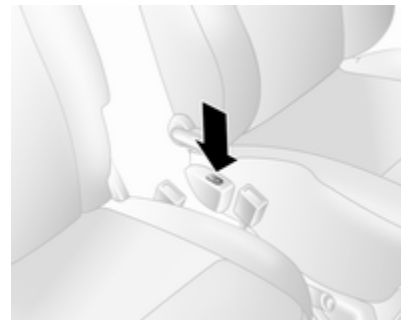

Premere  per il rispettivo sedile. Il LED nell'interruttore si illumina. Premere l'altra estremità dell'interruttore basculante per disattivare il riscaldamento dei sedili.

Il riscaldamento del sedile è controllato termostaticamente e si spegne automaticamente quando la temperatura del sedile è sufficiente. Il LED si illumina anche quando il sistema è acceso, non solo quando il riscaldamento è attivo.

Un uso prolungato del riscaldamento al livello massimo non è consigliabile in presenza di persone dalla pelle sensibile.

Il riscaldamento dei sedili funziona a motore acceso.

## Sedili posteriori

### Accesso ai sedili posteriori



In base alla versione, per agevolare l'accesso ai sedili posteriori, tirare la leva di rilascio e piegare lo schienale in avanti.

#### **⚠ Avvertenza**

Verificare che lo schienale ritorni in posizione corretta e le fibbie delle cinture di sicurezza si aggancino saldamente.

Come allacciare la cintura di sicurezza ⇨ 52.

### Sedili posteriori smontabili

#### **⚠ Avvertenza**

Non rimuovere mai i sedili posteriori durante la guida in quanto potrebbero muoversi in maniera incontrollata.

#### **Smontaggio**

In alcuni varianti, la superficie del vano di carico può essere aumentata smontando i sedili posteriori.

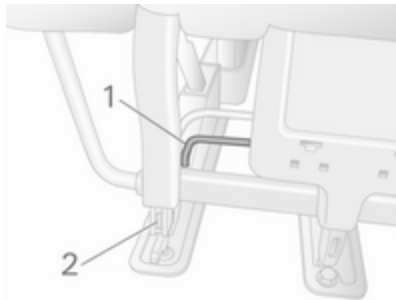

- Tirare la leva **1** su entrambi i lati del sedile. I perni **2** sporgono visibilmente per indicare che il sedile è sbloccato.
- Spostare il sedile all'indietro per sbloccarlo dai punti di ancoraggio al pavimento.
- Sollevare il sedile per rimuoverlo.

### **⚠Avvertenza**

I sedili smontabili sono pesanti!  
Non rimuoverli da soli.

### Installazione

#### Attenzione

I sedili di 2a e 3a fila non sono intercambiabili e devono essere rimontati nella loro posizione originale.

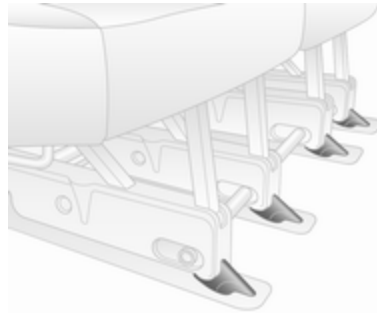

Posizionare le guide del sedile subito dietro i punti anteriori di ancoraggio al pavimento e farlo scorrere in avanti fino a che si blocca.

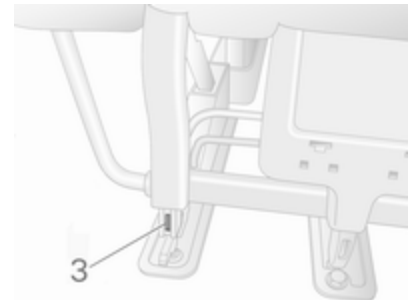

Il sedile si blocca automaticamente e i perni **3** non sono più visibili ad indicare l'avvenuto bloccaggio.

#### Attenzione

Durante il montaggio dei sedili posteriori, controllare che essi siano in posizione corretta sui punti di ancoraggio al pavimento e che i fermi di fissaggio siano totalmente innestati.

**Combi, Bus****Smontaggio**

Usando l'attrezzo del kit situato nel cassetto portaoggetti, ruotare le leve per sbloccare il sedile.

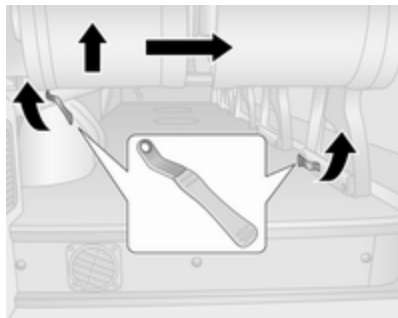

1. Sbloccare il dispositivo di fissaggio esterno.
2. Sbloccare il dispositivo di fissaggio interno.
3. Sollevare il sedile dal lato esterno e spostarlo verso il centro del veicolo.

**⚠ Avvertenza**

I sedili smontabili sono pesanti!  
Non rimuoverli da soli.

**Installazione**

1. Posizionare il sedile sopra i punti di ancoraggio.
2. Abbassare il sedile fino all'innesco.
3. Accertarsi che il sedile sia bloccato saldamente in posizione.

**Cinture di sicurezza**

Le cinture di sicurezza si bloccano durante le brusche accelerazioni e decelerazioni del veicolo per mantenere gli occupanti dell'auto in posizione corretta. In questo modo il rischio di lesioni si riduce notevolmente.

**⚠ Avvertenza**

Allacciare sempre le cinture di sicurezza prima di partire.

In caso di incidente, le persone che non indossano la cintura di sicurezza mettono in pericolo sia gli altri passeggeri che loro stesse.

Le cinture di sicurezza sono previste per essere usate soltanto da una persona alla volta. Sistema di sicurezza per bambini ⇨ 59.

Controllare periodicamente il corretto funzionamento di tutti i componenti del sistema delle cinture di sicurezza e verificare che non presentino danni.

Far sostituire gli eventuali componenti danneggiati. Dopo un incidente, rivolgersi a un'officina per la sostituzione delle cinture di sicurezza e dei relativi pretensionatori che si siano attivati durante la collisione.

**Avviso**

Accertare che le cinture di sicurezza non vengano danneggiate da scarpe od oggetti affilati e che non si inca-

strino da qualche parte. Evitare eccesso di sporco all'interno degli avvolgitori delle cinture.

**Segnalazione cintura di sicurezza non allacciata**

I sedili anteriori sono dotati di una segnalazione di cintura di sicurezza non allacciata, indicata dalla spia  nella console del tetto o dietro i comandi del climatizzatore nel quadro strumenti ⇨ 87, ⇨ 90.

**Limitatori di tensione delle cinture di sicurezza**

Nei sedili anteriori, la pressione esercitata sul corpo degli occupanti viene ridotta grazie al rilascio graduale delle cinture in seguito a un impatto.

**Pretensionatori delle cinture di sicurezza**

In caso di impatto frontale o tamponamento di una certa entità, le cinture di sicurezza anteriori vengono tese.

**⚠ Avvertenza**

Un uso scorretto dei dispositivi (ad esempio allacciatura o rimozione delle cinture di sicurezza) possono far scattare i pretensionatori.

L'attivazione dei pretensionatori delle cinture di sicurezza viene segnalata dall'accensione continua della spia  ⇨ 90.

Una volta attivati, i pretensionatori devono essere fatti sostituire da un'officina. I pretensionatori si possono attivare una sola volta.

**Avviso**

Non appendere o installare accessori o altri oggetti che possano interferire con il funzionamento dei pretensionatori delle cinture di sicurezza. Non apportare modifiche ai componenti del sistema dei pretensionatori, in quanto ciò invalida l'omologazione del veicolo.

## Cintura di sicurezza a tre punti di ancoraggio

### Allaccio



Estrarre la cintura dal riavvolgitore, farla passare sul corpo, accertando che non sia attorcigliata, e inserire la linguetta di chiusura nella fibbia bloccandola in posizione. A intervalli regolari durante la marcia, tendere la fascia addominale agendo sulla fascia toracica.



Indumenti larghi o voluminosi impediscono alla cintura di aderire correttamente al corpo. Non collocare oggetti quali borse o telefoni cellulari tra la cintura e il proprio corpo.

#### **⚠ Avvertenza**

La cintura non deve poggiare su oggetti duri o fragili contenuti nelle tasche degli indumenti.

Segnalazione cintura di sicurezza non allacciata   $\rightarrow$  90.

### Regolazione in altezza

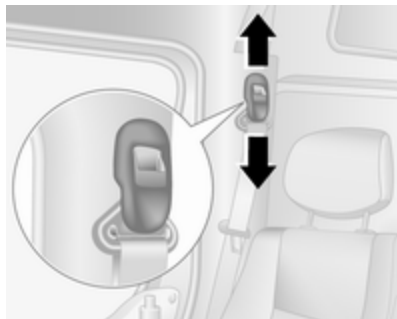

1. Estrarre leggermente la cintura.
2. Spostare il dispositivo di regolazione dell'altezza verso l'alto o premere il pulsante per sbloccare e spingere il dispositivo di regolazione altezza verso il basso.



Regolare l'altezza della cintura in modo che questa poggi sulla spalla, e non sul collo o sul braccio.

#### **⚠ Avvertenza**

Non apportare regolazioni durante la guida.

#### **Rimozione**



Per sganciare la cintura, premere il pulsante rosso sulla fibbia della cintura.

#### **Uso della cintura di sicurezza in gravidanza**



#### **⚠ Avvertenza**

La fascia addominale deve aderire al bacino nel punto più basso possibile, in modo da non esercitare pressione sull'addome.

## Sistema airbag

Il sistema di airbag comprende vari sistemi individuali, a seconda della configurazione dell'equipaggiamento.

Attivandosi, gli airbag si gonfiano in pochi millesimi di secondo, e si sgonfiano tanto rapidamente che spesso la loro presenza non viene neppure notata durante un incidente.

### ⚠️ Avvertenza

Operazioni non conformi possono provocare l'attivazione esplosiva degli airbag, con conseguente rischio di lesioni personali.

### Avviso

I sistemi airbag e l'elettronica di comando del pretensionatore si trovano nella zona della consolle centrale. Non collocare oggetti magnetici in tale zona.

Non fissare oggetti sulle coperture dell'airbag né coprirle con altri materiali.

Gli airbag sono concepiti per entrare in funzione una sola volta. Per la sostituzione degli airbag che si sono attivati, rivolgersi ad un'officina. Inoltre, potrebbe essere necessario fare sostituire il volante, il cruscotto, parti della pannellatura, le guarnizioni delle portiere, le maniglie e i sedili.

Non apportare modifiche ai componenti del sistema airbag, in quanto ciò invalida l'omologazione del veicolo.

Durante il gonfiaggio degli airbag, i gas bollenti che fuoriescono possono causare ustioni.

Spia  dei sistemi airbag ⇨ 90.

### Sistemi di sicurezza per bambini sul sedile del passeggero anteriore con sistemi airbag

Segnalazione conforme alla normativa ECE R94.02:



**EN:** NEVER use a rear-facing child restraint system on a seat protected by an ACTIVE AIRBAG in front of it, DEATH or SERIOUS INJURY to the CHILD can occur.

**DE:** Nach hinten gerichtete Kindersitze NIEMALS auf einem Sitz verwenden, der durch einen davor befindlichen AKTIVEN AIRBAG geschützt ist, da dies den TOD oder SCHWERE VERLETZUNGEN DES KINDES zur Folge haben kann.

**FR:** NE JAMAIS utiliser un siège d'enfant orienté vers l'arrière sur un siège protégé par un COUSSIN GONFLABLE ACTIF placé devant lui, sous



peine d'infliger des BLESSURES GRAVES, voire MORTELLES à l'ENFANT.

**ES:** NUNCA utilice un sistema de retención infantil orientado hacia atrás en un asiento protegido por un AIRBAG FRONTAL ACTIVO. Peligro de MUERTE o LESIONES GRAVES para el NIÑO.

**RU:** ЗАПРЕЩАЕТСЯ устанавливать детское удерживающее устройство лицом назад на сиденье автомобиля, оборудованном фронтальной подушкой безопасности, если ПОДУШКА НЕ ОТКЛЮЧЕНА! Это может привести к СМЕРТИ или СЕРЬЕЗНЫМ ТРАВМАМ РЕБЕНКА.

**NL:** Gebruik NOOIT een achterwaarts gericht kinderzitje op een stoel met een ACTIEVE AIRBAG ervoor, om DODELIJK of ERNSTIG LETSEL van het KIND te voorkomen.

**DA:** Brug ALDRIG en bagudvendt autostol på et forsæde med AKTIV AIRBAG, BARNET kan komme i LIVSFARE eller komme ALVORLIGT TIL SKADE.

**SV:** Använd ALDRIG en bakåtvänd barnstol på ett säte som skyddas med en framförvarande AKTIV AIRBAG. DÖDSFALL eller ALLVARLIGA SKADOR kan drabba BARNET.

**FI:** ÄLÄ KOSKAAN sijoita taaksepäin suunnattua lasten turvaistuinta istuimelle, jonka edessä on AKTIIVINEN TURVATYYNY, LAPSI VOI KUOLLA tai VAMMAUTUA VAKAVASTI.

**NO:** Bakovervendt barnesikringsutstyr må ALDRIG brukes på et sete med AKTIV KOLLISJONSPUTE foran, da det kan føre til at BARNET utsettes for LIVSFARE og fare for ALVORLIGE SKADER.

**PT:** NUNCA use um sistema de retenção para crianças voltado para trás num banco protegido com um AIRBAG ACTIVO na frente do mesmo, poderá ocorrer a PERDA DE VIDA ou FERIMENTOS GRAVES na CRIANÇA.

**IT:** Non usare mai un sistema di sicurezza per bambini rivolto all'indietro su un sedile protetto da AIRBAG ATTIVO di fronte ad esso: pericolo di MORTE o LESIONI GRAVI per il BAMBINO!

**EL:** ΠΟΤΕ μη χρησιμοποιείτε παιδικό κάθισμα ασφαλείας με φορά προς τα πίσω σε κάθισμα που προστατεύεται από μετωπικό ΕΝΕΡΓΟ ΑΕΡΟΣΑΚΟ, διότι το παιδί μπορεί να υποστεί ΘΑΝΑΣΙΜΟ ή ΣΟΒΑΡΟ ΤΡΑΥΜΑΤΙΣΜΟ.

**PL:** NIE WOLNO montować fotelika dziecięcego zwróconego tyłem do kierunku jazdy na fotelu, przed którym znajduje się WŁĄCZONA PODUSZKA POWIETRZNA. Niezastosowanie się do tego zalecenia może być przyczyną ŚMIERCI lub POWAŻNYCH OBRAŻEŃ u DZIECKA.

**TR:** Arkaya bakan bir çocuk emniyet sistemini KESİNLİKLE önünde bir AKTİF HAVA YASTIĞI ile korunmakta olan bir koltukta kullanmayınız. ÇOCUK ÖLEBİLİR veya AĞIR ŞEKİLDE YARALANABİLİR.

**UK:** НЕКОЛИ не використовуйте систему безпеки для дітей, що встановлюється обличчям назад, на сидінні з УВІМКНЕНОЮ ПОДУШКОЮ БЕЗПЕКИ, інакше це може призвести до СМЕРТІ чи СЕРЬОЗНОГО ТРАВМУВАННЯ ДИТИНИ.

**HU:** SOHA ne használjon hátrafelé néző biztonsági gyerekülést előlről AKTÍV LÉGZSÁKKAL védett ülésen, mert a GYERMEK HALÁLÁT vagy KOMOLY SÉRÜLÉSÉT okozhatja.

**HR:** NIKADA nemojte koristiti sustav zadržavanja za djecu okrenut prema natrag na sjedalu s AKTIVNIM ZRAČNIM JASTUKOM ispred njega, to bi moglo dovesti do SMRTI ili OZBILJNIH OZLJEDA za DIJETE.

**SL:** NIKOLI ne nameščajte otroškega varnostnega sedeža, obrnjenega v nasprotni smeri vožnje, na sedež z AKTIVNO ČELNO ZRAČNO BLAZINO, saj pri tem obstaja nevarnost RESNIH ali SMRTNIH POŠKODB za OTROKA.

**SR:** NIKADA ne koristiti bezbednosni sistem za decu u kome su deca okrenuta unazad na sedištu sa AKTIVNIM VAZDUŠNIM JASTUKOM ispred sedišta zato što DETE može da NA-STRADA ili da se TEŠKO POVREDI.

**MK:** НИКОГАШ не користете детско седиште свртено наназад на седиште заштитено со АКТИВНО

ВОЗДУШНО ПЕРНИЧЕ пред него, затоа што детето може ДА ЗАГИНЕ или да биде ТЕШКО ПОВРЕДЕНО.

**BG:** НИКОГА не използвайте детска седалка, гледаща назад, върху седалка, която е защитена чрез АКТИВНА ВЪЗДУШНА ВЪЗГЛАВНИЦА пред нея - може да се стигне до СМЪРТ или СЕРИОЗНО НАРАНЯВАНЕ на ДЕТЕТО.

**RO:** Nu utilizați NICIODATĂ un scaun pentru copil îndreptat spre partea din spate a mașinii pe un scaun protejat de un AIRBAG ACTIV în fața sa; acest lucru poate duce la DECESUL sau VĂTĂMAREA GRAVĂ a COPIILULUI.

**CS:** NIKDY nepoužívejte dětský zádržný systém instalovaný proti směru jízdy na sedadle, které je chráněno před sedadlem AKTIVNÍM AIRBAGEM. Mohlo by dojít k VÁŽNĚMU PORANĚNÍ nebo ÚMRTÍ DÍTĚTE.

**SK:** NIKDY nepoužívajte detskú sedačku otočenú vzad na sedadle chránenom AKTÍVNÝM AIRBAGOM, pretože môže dôjsť k SMRTI alebo VÁŽNÝM ZRANENIAM DIEŤAŤA.

**LT:** JOKIU BŪDU nemontuokite atgal atgręžtos vaiko tvirtinimo sistemos sėdynėje, prieš kurią įrengta AKTYVI ORO PAGALVĖ, nes VAIKAS GALI ŽUTI arba RIMTAI SUSIŽALOTI.

**LV:** NEKĀDĀ GADĪJUMĀ neizmantojiet uz aizmuguri vērstu bērnu sēdekļi sēdvietā, kas tiek aizsargāta ar tās priekšā uzstādītu AKTĪVU DROŠĪBAS SPILVENU, jo pretējā gadījumā BĒRNS var gūt SMAGAS TRAUMAS vai IET BOJĀ.

**ET:** ÄRGE kasutage tahapoole suunatud lapseturvaistet istmel, mille ees on AKTIIVSE TURVAPADJAGA kaitstud iste, sest see võib põhjustada LAPSE SURMA või TÕSISE VIGASTUSE.

**MT:** QATT tuża trażżin għat-tfal li jħares lejn in-naħa ta' wara fuq sit protett b'AIRBAG ATTIV quddiemu; dan jista' jikkawża l-MEWT jew ĠRIEĦI SERJI lit-TFAL.

Oltre all'avviso richiesto da ECE R94.02, per motivi di sicurezza un sistema di sicurezza per bambini rivolto nella posizione di marcia deve

essere utilizzato solo in base alle istruzioni e alle limitazioni indicate nella tabella ⇨ 61.

L'etichetta airbag potrebbe essere posizionata su entrambi i lati dell'alletta parasole lato passeggero anteriore.

### ⚠ Pericolo

Non utilizzare un sistema di sicurezza per bambini sul sedile del passeggero se l'airbag anteriore è abilitato.

Disattivazione dell'airbag ⇨ 58.

### Sistema airbag frontale

Il sistema airbag anteriore è composto da un airbag nel volante e un airbag nel quadro strumenti sul lato passeggero. La loro presenza viene segnalata dalla scritta **AIRBAG**.



Inoltre sul lato del quadro strumenti è presente un'etichetta di avvertenza, visibile quando la portiera del passeggero anteriore è aperta.

Il sistema airbag frontale viene attivato in caso di incidente di una certa gravità. L'accensione deve essere inserita.

Gonfiandosi, gli airbag attutiscono l'impatto e quindi riducono notevolmente il rischio di lesioni alla parte superiore del corpo e alla testa, per gli occupanti dei sedili anteriori.

### ⚠ Avvertenza

Il sistema airbag anteriore fornisce una protezione ottimale solo se il sedile è in posizione corretta ⇨ 42.

Mantenere libera da qualsiasi ingombro la zona di gonfiaggio degli airbag.

Indossare e allacciare correttamente la cintura di sicurezza, in quanto solo così l'airbag è in grado di fornire un'adeguata protezione.

### Sistema airbag laterale

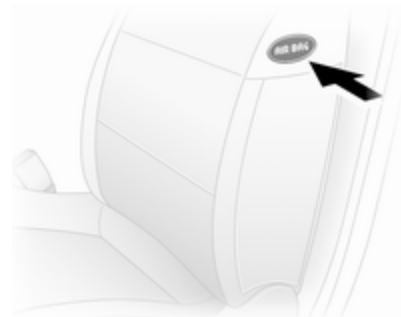

Il sistema airbag laterale è composto da un airbag nello schienale di ciascun sedile anteriore. La loro presenza viene segnalata dalla scritta **AIRBAG**.

Il sistema airbag laterale viene attivato in caso di incidente di una certa gravità. L'accensione deve essere inserita.

Gonfiandosi, gli airbag attutiscono l'impatto e quindi il rischio di lesioni alla parte superiore del corpo e alla zona pelvica, in caso di collisione laterale.

### ⚠ Avvertenza

Mantenere libera da qualsiasi ingombro la zona di gonfiaggio degli airbag.

### Avviso

Utilizzare esclusivamente coprisedili omologati per il veicolo in questione. Prestare attenzione a non coprire gli airbag.

## Disattivazione degli airbag

I sistemi airbag anteriore e laterale per il sedile del passeggero anteriore devono essere disattivati se si deve montare su questo sedile un sistema di sicurezza per bambini, secondo le istruzioni indicate nelle tabelle di montaggio dei sistemi di sicurezza per bambini ⇨ 61.

I pretensionatori delle cinture di sicurezza e tutti i sistemi airbag del conducente rimarranno attivi.





Per disattivare il sistema airbag del passeggero anteriore è necessario intervenire sull'interruttore ubicato sul lato del cruscotto.



A quadro spento,, aprire la portiera anteriore, spingere l'interruttore all'interno e ruotarlo in senso antiorario in posizione **OFF**.



Gli airbag lato passeggero sono disattivati e non si gonfieranno in caso di urto. La spia  90 si illumina con luce fissa (nella console del tetto o accanto ai comandi del climatizzatore nel quadro strumenti) e un messaggio corrispondente appare nel Driver Information Center (DIC)  96.





A questo punto è possibile montare un sistema di sicurezza in conformità con la tabella di montaggio  61. Il sedile anteriore del passeggero deve essere libero.

### Pericolo



C'è il rischio di infortunio mortale per un bambino che sia seduto in un sistema di sicurezza per bambini sul sedile anteriore, quando viene attivato l'airbag.

C'è il rischio di infortunio mortale per un adulto che sia seduto sul sedile anteriore, quando l'airbag è disattivato.

Se la spia  non è accesa, gli airbag del passeggero anteriore si gonfieranno in caso di incidente.

Se le spie  e  sono accese contemporaneamente, significa che il sistema è difettoso. La posizione dell'interruttore potrebbe essere stata modificata inavvertitamente con il quadro acceso. Spegnerlo e riaccenderlo, quindi portare l'interruttore nella posizione corretta. Se  e  restano ancora accesi, chiedere assistenza ad un'officina.

Modificare lo stato solo dopo aver arrestato il veicolo e disinserito l'accensione. Lo stato viene mantenuto fino alla successiva modifica.

Spia  per la disattivazione degli airbag  90.

## Sistemi di sicurezza per bambini

Consigliamo il sistema di sicurezza Opel per bambini, che è stato predisposto appositamente per il veicolo.

Se si utilizza un sistema di sicurezza per bambini, attenersi sempre alle seguenti istruzioni d'uso e installazione e alle istruzioni del costruttore del sistema di sicurezza per bambini.

Rispettare sempre le normative locali e nazionali. In alcuni Paesi l'uso dei sistemi di sicurezza per bambini non è consentito su certi sedili.

### Avvertenza

Se si usa un sistema di sicurezza per bambini sul sedile del passeggero anteriore, i sistemi airbag del sedile devono essere disattivati. In

caso contrario, il bambino si troverebbe in serio pericolo, anche di vita, se gli airbag dovessero attivarsi.

Questo vale soprattutto per sistemi di sicurezza per bambini montati sul sedile del passeggero anteriore in senso inverso a quello di marcia.

Disattivazione dell'airbag ⇨ 58.

Etichetta airbag ⇨ 54.

I sedili posteriori rappresentano la posizione migliore per fissare un sistema di sicurezza per bambini.

I bambini devono essere trasportati in auto il più a lungo possibile posizionati in senso inverso a quello di marcia. In tal modo la spina dorsale del bambino, che è ancora molto debole, viene sottoposta a una sollecitazione minore in caso di urto.

Sicure per i bambini ⇨ 27.

### Scelta del sistema più idoneo

Sono idonei i sistemi di sicurezza conformi alle normative UN ECE in vigore. Verificare se nell'ambito delle

leggi e disposizioni locali sia previsto l'uso obbligatorio di sistemi di sicurezza per bambini.

Assicurarsi che il sistema di sicurezza per bambini da montare sia compatibile con il tipo di veicolo.

Assicurarsi che la posizione di montaggio del sistema di sicurezza per bambini all'interno del veicolo sia corretta, vedi tabelle seguenti.

Consentire ai bambini di salire e scendere dal veicolo solo dal lato opposto a quello di scorrimento del traffico.

Se il sistema di sicurezza per bambini non viene utilizzato, assicurare il seggiolino con una cintura di sicurezza oppure rimuoverlo dal veicolo.

I sistemi di sicurezza per bambini possono essere fissati con staffe di supporto ISOFIX, Top-Tether se disponibile e/o una cintura di sicurezza a tre punti di ancoraggio. Fare riferimento alle tabelle seguenti.

### Avviso

Non applicare adesivi sui sistemi di sicurezza per bambini e non coprirli con altri materiali.

I sistemi di sicurezza per bambini che abbiano subito sollecitazioni, in caso di incidente devono essere sostituiti.

## Posizioni di montaggio dei sistemi di sicurezza per bambini

### Opzioni consentite per il montaggio di un seggiolino di sicurezza per bambini

#### Sedili anteriori - Tutte le varianti

Fascia di peso e di età	Sedile singolo - lato passeggero anteriore <sup>1)</sup>		Sedile a panca - lato passeggero anteriore			
	senza airbag	con airbag	senza airbag		con airbag	
			al centro	esterno	al centro	esterno

#### Gruppo 0: fino a 10 kg

o circa 10 mesi

#### Gruppo 0+: fino a 13 kg

o circa 2 anni

U

U<sup>2)</sup>

U

U

U<sup>2)</sup>U<sup>2)</sup>

#### Gruppo I: da 9 a 18 kg

o circa da 8 mesi a 4 anni

U

U<sup>2)</sup>

U

U

U<sup>2)</sup>U<sup>2)</sup>

#### Gruppo II: da 15 a 25 kg

o circa da 3 a 7 anni

#### Gruppo III: da 22 a 36 kg

o circa da 6 a 12 anni

U

U<sup>2)</sup>

U

U

U<sup>2)</sup>U<sup>2)</sup>

1) Se regolabile, verificare che il sedile si trovi nella posizione più arretrata possibile. Controllare che la cintura di sicurezza del veicolo sia quanto più possibile dritta tra la spalla e il punto superiore di ancoraggio.

2) Quando un sistema di sicurezza per bambini viene montato in questa posizione, il sistema airbag del passeggero anteriore deve essere disattivato.

## 62 Sedili, sistemi di sicurezza

---

Cabina doppia - sedili posteriori

Fascia di peso e di età

Seconda fila di sedili

Esterno

Al centro

---

**Gruppo 0: fino a 10 kg**

o circa 10 mesi

U

X

**Gruppo 0+: fino a 13 kg**

o circa 2 anni

---

**Gruppo I: da 9 a 18 kg**

o circa da 8 mesi a 4 anni

---

U

X

**Gruppo II: da 15 a 25 kg**

o circa da 3 a 7 anni

U

X

**Gruppo III: da 22 a 36 kg**

o circa da 6 a 12 anni

---



**Combi - sedili posteriori**

Fascia di peso e di età

Seconda fila di sedili

Terza fila di sedili

Lato conducente  
sedile esterno

Sedile centrale

Lato passeggero  
sedile esterno**Gruppo 0: fino a 10 kg**

o circa 10 mesi

**Gruppo 0+: fino a 13 kg**

o circa 2 anni

U<sup>3)</sup>, +

X

X

X

**Gruppo I: da 9 a 18 kg**

o circa da 8 mesi a 4 anni

U<sup>4)</sup>, +UF<sup>4)</sup>, +UF<sup>4)</sup>

X

**Gruppo II: da 15 a 25 kg**

o circa da 3 a 7 anni

U<sup>4)</sup>UF<sup>4)</sup>UF<sup>4)</sup>

X

**Gruppo III: da 22 a 36 kg**

o circa da 6 a 12 anni

- 3) Per montare un seggiolino per bambini rivolto in senso contrario a quello di marcia, portare il sedile anteriore più avanti possibile e poi riportarlo indietro seguendo le istruzioni del seggiolino per bambini.
- 4) Seggiolino per bambini rivolto in avanti; posizionare lo schienale del seggiolino a contatto con lo schienale del sedile del veicolo; Regolare l'altezza del poggiatesta o rimuoverlo se necessario; non spingere il sedile di fronte al bambino oltre metà corsa sulle guide e non reclinare lo schienale oltre i 25°.

## 64 Sedili, sistemi di sicurezza

---

### Bus - Sedili posteriori

#### Fascia di peso e di età

#### Sedili posteriori

---

#### Gruppo 0: fino a 10 kg

o circa 10 mesi

X

#### Gruppo 0+: fino a 13 kg

o circa 2 anni

---

#### Gruppo I: da 9 a 18 kg

o circa da 8 mesi a 4 anni

---

X

#### Gruppo II: da 15 a 25 kg

o circa da 3 a 7 anni

X

#### Gruppo III: da 22 a 36 kg

o circa da 6 a 12 anni

---

## Telaio doppia cabina - Sedili posteriori

## Fascia di peso e di età

## Seconda fila di sedili

## Esterno

## Al centro

**Gruppo 0: fino a 10 kg**

o circa 10 mesi

U

X

**Gruppo 0+: fino a 13 kg**

o circa 2 anni

**Gruppo I: da 9 a 18 kg**

o circa da 8 mesi a 4 anni

U

X

**Gruppo II: da 15 a 25 kg**

o circa da 3 a 7 anni

U

X

**Gruppo III: da 22 a 36 kg**

o circa da 6 a 12 anni

- U : adatto a sistemi di sicurezza universali approvati per questa classe di età e peso, in abbinamento alla cintura di sicurezza a tre punti di ancoraggio.
- UF : adatto a sistemi di sicurezza universali rivolti nel senso di marcia approvati per questa classe di età e peso, in abbinamento alla cintura di sicurezza a tre punti di ancoraggio.
- ⊕ : adatto per sistema di ritenuta per bambini ISOFIX senza staffe di supporto e punti di ancoraggio, laddove presente. Se si monta un sistema di sicurezza ISOFIX per bambini, utilizzare esclusivamente sistemi approvati per il veicolo. Consultare "Opzioni consentite per il montaggio di un sistema di ritenuta per bambini ISOFIX".
- X : posizione del sedile non adatta ai bambini di questa classe di età e peso.

## Opzioni consentite per il montaggio di sistema di sicurezza per bambini ISOFIX

## Combi

Fascia di peso	Fascia di statura	Fissaggio	Sedili anteriori	Seconda fila di sedili			Terza fila di sedili
				Lato conducente sedile esterno	Sedile centrale	Lato passeggero sedile esterno	
<b>Gruppo 0: fino a 10 kg</b> o circa 10 mesi	E	ISO/R1	X	IL	X	X	X
<b>Gruppo 0+: fino a 13 kg</b> o circa 2 anni	E	ISO/R1	X	IL	X	X	X
	D	ISO/R2	X	IL	X	X	X
	C	ISO/R3	X	IL	X	X	X
<b>Gruppo I: da 9 a 18 kg</b> o circa da 8 mesi a 4 anni	D	ISO/R2	X	IL	X	X	X
	C	ISO/R3	X	IL	X	X	X
	B	ISO/F2	X	IL, IUF	IL, IUF	X	X
	B1	ISO/F2X	X	IL, IUF	IL, IUF	X	X
	A	ISO/F3	X	IL, IUF	IL, IUF	X	X

- IL : adatto per sistemi di sicurezza speciali ISOFIX delle categorie "Veicolo specifico", "Limitata" o "Semi-universale".  
Il sistema di sicurezza ISOFIX deve essere omologato per il tipo specifico di veicolo.
- IUF : adatto per sistemi di sicurezza per bambini ISOFIX montati nel senso di marcia, della categoria Universale, approvati per l'uso in questa fascia di peso.
- X : nessun sistema di sicurezza ISOFIX per bambini approvato per questa fascia di peso.

### **Fascia di statura e seggiolino ISOFIX**

- A - ISO/F3 : sistema di sicurezza rivolto nel senso di marcia per bambini di statura massima nella fascia di peso da 9 a 18 kg.
- B - ISO/F2 : sistema di sicurezza rivolto nel senso di marcia per bambini più piccoli nella fascia di peso da 9 a 18 kg.
- B1 - ISO/F2X : sistema di sicurezza rivolto nel senso di marcia per bambini più piccoli nella fascia di peso da 9 a 18 kg.
- C - ISO/R3 : sistema di sicurezza rivolto nel senso opposto a quello di marcia per bambini di statura massima nella fascia di peso fino a 18 kg.
- D - ISO/R2 : sistema di sicurezza rivolto nel senso opposto a quello di marcia per bambini più piccoli nella fascia di peso fino a 18 kg.
- E - ISO/R1 : sistema di sicurezza rivolto nel senso opposto a quello di marcia per bambini piccoli nella fascia di peso fino a 13 kg.

## Sistemi di sicurezza ISOFIX per bambini

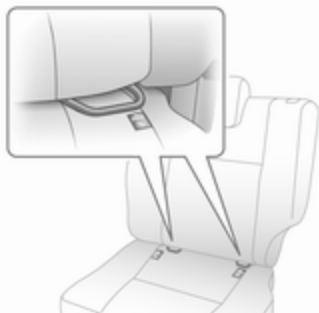

Fissare i sistemi di sicurezza per bambini ISOFIX omologati per il veicolo in questione ISOFIX alle staffe di montaggio.

Se si usano le staffe ISOFIX per il montaggio del seggiolino, è possibile usare i sistemi di sicurezza ISOFIX universali omologati per bambini.

Le posizioni di montaggio possibili per i sistemi di sicurezza ISOFIX per bambini sono indicate nelle tabelle con **+**, IL e IUF.

## Sistemi di sicurezza Top Tether per bambini

I sistemi di sicurezza Top Tether per bambini si trovano dietro al sedile.

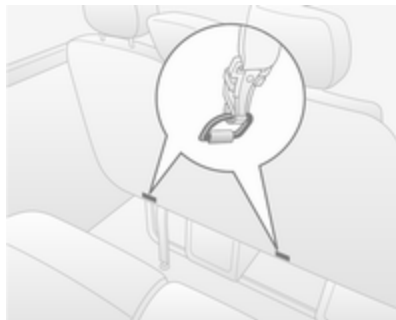

Oltre agli attacchi ISOFIX, fissare la cinghia Top Tether agli occhielli di ancoraggio Top Tether. La cinghia di aggancio deve passare tra le due aste di guida del poggiatesta.

Le posizioni della categoria universale dei sistemi di sicurezza per bambini ISOFIX sono contrassegnate in tabella dalla sigla IUF.

## Oggetti e bagagli

<b>Vani portaoggetti</b> .....	<b>69</b>
Vani portaoggetti del cruscotto ..	69
Cassetto portaoggetti .....	70
Portabibite .....	70
Cassetto anteriore .....	70
Vano portaocchiali .....	70
Console superiore .....	71
Vano portaoggetti sotto al sedile .....	71
Vano portaoggetti superiore .....	72
<b>Vano di carico</b> .....	<b>72</b>
Occhielli di ancoraggio .....	72
Sistema di gestione del carico ...	72
Rete di sicurezza .....	74
Triangolo d'emergenza .....	74
Kit di pronto soccorso .....	74
Estintore .....	75
<b>Sistema portapacchi</b> .....	<b>75</b>
Portapacchi .....	75
<b>Informazioni sul carico</b> .....	<b>76</b>

## Vani portaoggetti

### ⚠ Avvertenza

Non riporre oggetti pesanti o appuntiti nei vani portaoggetti. In caso di frenate brusche, cambi improvvisi di direzione o incidente, gli oggetti scagliati nell'abitacolo potrebbero ferire gli occupanti del veicolo.

## Vani portaoggetti del cruscotto



Il cruscotto dispone di vani portaoggetti, tasche e ripiani.

La parte superiore del cruscotto alloggia un portacellulare e/o un portamonete con fermaglio portabiglietti.

Il cassetto centrale è dotato di coperchio.

## Portadocumenti

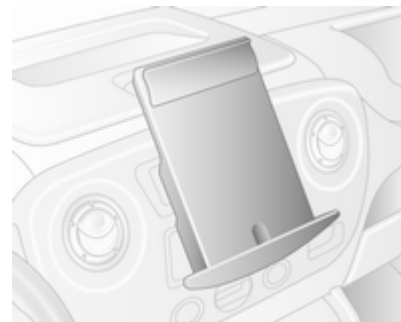

Estrarre il portadocumenti dal cruscotto tirando la base verso di sé e ruotandolo verso il basso.

Per riporre il portadocumenti, sollevare la base posizionandolo orizzontalmente e inserirlo completamente all'interno.

## Cassetto portaoggetti



Il vano portaoggetti va tenuto chiuso durante la marcia.

Raffreddamento del cassetto portaoggetti ⇨ 122.

## Portabibite

I portabibite sono ubicati ad entrambe le estremità del cruscotto e centralmente nella parte inferiore del cruscotto stesso.

I portabibite possono essere usati anche per riporre il posacenere portatile ⇨ 82.

## Cassetto anteriore

Sulla paratia dell'abitacolo sono ubicati tre ganci porta-abiti

Le tasche delle portiere anteriori sono dotate di portabibite.

## Schienale ribaltabile del sedile del passeggero

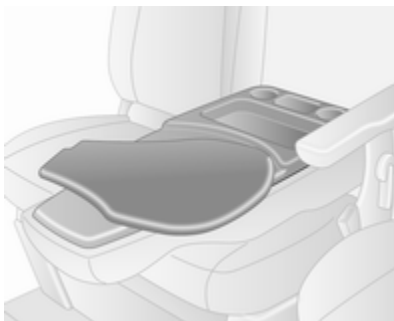

Se completamente ribaltato, lo schienale del sedile del passeggero è dotato di vani portaoggetti e portabibite.

Il piano orientabile, che può essere utilizzato per scrivere o consultare documenti, deve essere riportato in posizione iniziale prima di sollevare lo schienale.

## Vano portaocchiali

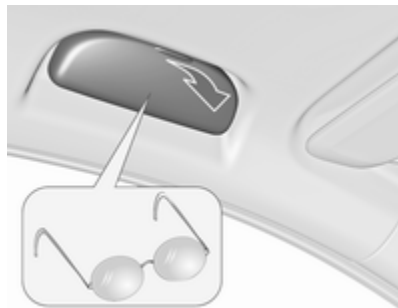

Aprire il coperchio del portaocchiali verso il basso.

Non utilizzare il portaocchiali per riporre oggetti pesanti.



## Console superiore



I vani possono contenere oggetti di peso totale non superiore a 5 kg.

## Vano portaoggetti sotto al sedile



Per accedere al vano portaoggetti sotto il sedile è necessario spostare in avanti il cuscino del sedile del passeggero tirandolo per i due anelli.

## Sedile a panca posteriore

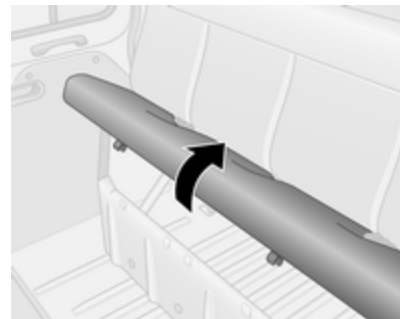

Sollevare la base del sedile per accedere al vano portaoggetti posto sotto di esso.

## Vano portaoggetti superiore



Il vano può contenere oggetti di peso totale non superiore a 35 kg.

## Portaoggetti posteriore

### Combi, Bus

È possibile sistemare eventuali oggetti nei vani portaoggetti superiori, sopra ai sedili posteriori.

Il peso totale non deve superare i 20 kg, distribuito uniformemente.

## Vano di carico

### Occhielli di ancoraggio

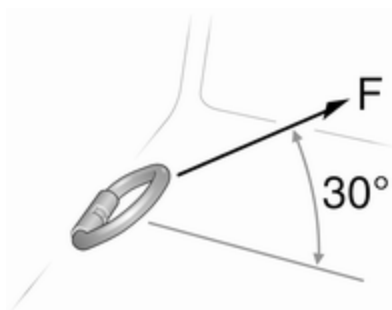

Il vano di carico è dotato di occhielli di ancoraggio per consentire il fissaggio del carico con cinghie o rete di contenimento.

La massima forza applicata sugli occhielli di ancoraggio non deve superare 6250 N a 30°.

## Occhielli di ancoraggio smontabili

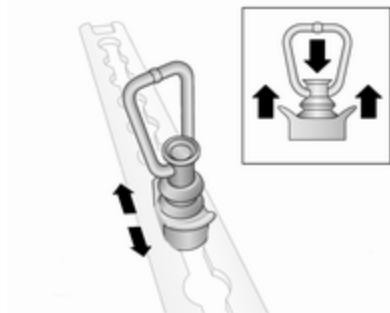

Per riposizionare, premere sulla copertura centrale e far scorrere nella posizione desiderata. Assicurarsi che l'occhiello di ancoraggio si inserisca correttamente nell'incavo.

Informazioni sul carico ⇨ 76.

## Sistema di gestione del carico

### Parete di separazione mobile

La parete di separazione mobile può essere utilizzata tra il pavimento e i mancorrenti al tetto.

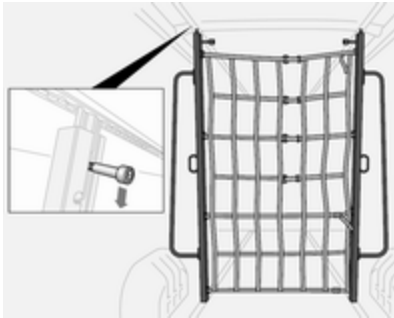

Per muoverla, abbassare la chiusura per rilasciare e posizionare la parete come richiesto. Assicurarsi che la chiusura si blocchi completamente e che la parete di separazione sia dritta.

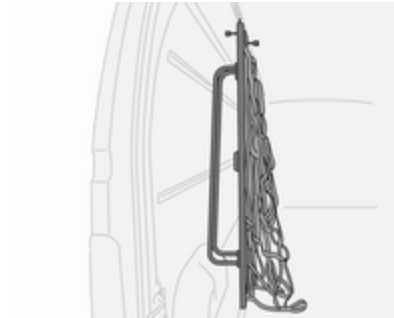

Riporre la parete di separazione di lato nel vano di carico quando non è in uso.

### Barre telescopiche di bloccaggio

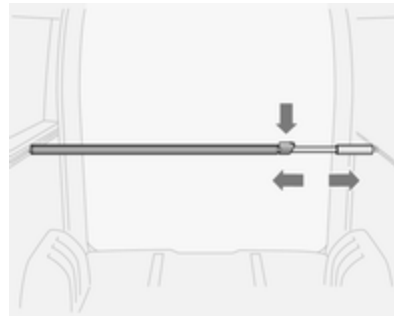

È possibile utilizzare le barre telescopiche di bloccaggio in posizione verticale oppure orizzontale.

Assicurarsi che le barre di bloccaggio siano completamente bloccate nelle guide di carico prima di procedere al carico.

Per rilasciarle, premere verso il basso la chiusura e far scorrere la barra allo stesso tempo.

Carico massimo 100 daN/700 mm.

### Cinghie di fissaggio

Utilizzando le cinghie di ancoraggio adatte, è possibile fissare gli oggetti agli occhielli di ancoraggio smontabili nelle guide laterali o al pavimento.



Il carico massimo per le guide del pavimento è di 500 daN/700 mm.

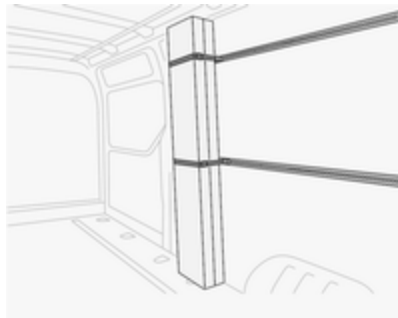

Il carico massimo per le guide laterali è di 100 daN/700 mm.

Occhielli di ancoraggio smontabili  
 ⇨ 72, Informazioni sul carico ⇨ 76.

## Rete di sicurezza



Abbassare la rete di sicurezza dalla zona del tetto e attaccarla agli occhielli di ancoraggio ⇨ 72.

Regolare la tensione delle fascette per assicurarsi che il carico sia sicuro.

Quando non viene utilizzata, la rete di sicurezza deve essere riposta nella zona del tetto.

Informazioni sul carico ⇨ 76.

## Triangolo d'emergenza

Riporre il triangolo d'emergenza nell'apposito spazio sotto i sedili anteriori.

Vano portaoggetti sotto al sedile  
 ⇨ 71.

## Kit di pronto soccorso

Come indicazione visibile della presenza di un kit di pronto soccorso, una targhetta potrebbe essere posizionata sulla console superiore ⇨ 71.

Riporre il kit di pronto soccorso nell'apposito spazio sotto i sedili anteriori.



Utilizzando i due ganci dell'imbottitura del sedile, spingere l'imbottitura in avanti per guadagnare accesso.

Vano portaoggetti sotto al sedile  
⇨ 71.

In base alla versione, il kit di pronto soccorso potrebbe in alternativa essere posizionato nello spazio tra i sedili anteriori o nella console superiore.

## Estintore

Come indicazione visibile della presenza di un estintore, una targhetta potrebbe essere posizionata sulla console superiore ⇨ 71.

Riporre l'estintore nell'apposito spazio sotto i sedili anteriori. Utilizzando i due ganci dell'imbottitura del sedile, spingere l'imbottitura in avanti per guadagnare accesso.

Vano portaoggetti sotto al sedile  
⇨ 71.

In base alla versione, l'estintore potrebbe in alternativa essere posizionato nello spazio tra i sedili anteriori.

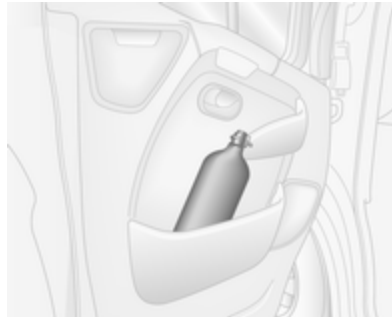

Un ulteriore estintore potrebbe essere posizionato nel pannello della portiera anteriore o nel vano di carico.

## Sistema portapacchi

### Portapacchi

Per motivi di sicurezza e per evitare di danneggiare il tetto, si consiglia di usare i sistemi portapacchi specifici per il veicolo in questione.

Attenersi alle istruzioni di installazione e rimuovere il portapacchi quando non viene utilizzato.

## Informazioni sul carico

- Gli oggetti pesanti nel vano di carico devono essere distribuiti in modo uniforme e posizionati il più avanti possibile. In caso di oggetti che possono essere impilati, collocare sotto quelli più pesanti.
- Bloccare gli oggetti agganciando le cinghie di ancoraggio agli occhielli di ancoraggio ⇨ 72.
- Assicurare gli oggetti liberi nel vano di carico impedendo che scivolino.
- Il carico non deve ostacolare il movimento dei pedali, del freno di stazionamento e della leva selettoria, e neppure la libertà di movimento del conducente. Non collocare oggetti nell'abitacolo senza assicurarli.
- Non viaggiare con il vano di carico aperto. Inoltre, la targa è leggibile e illuminata solo a porte chiuse.

### ⚠ Avvertenza

Assicurarsi sempre che il carico sia fissato saldamente sul veicolo. In caso contrario, gli oggetti potrebbero essere proiettati all'interno del veicolo causando lesioni alle persone o danni al carico o al veicolo.

- Il carico utile è la differenza tra la massa complessiva ammessa a pieno carico (vedere la targhetta del veicolo ⇨ 213) e la massa a vuoto secondo la normativa CE.  
Per calcolare il carico utile, inserire i dati per il proprio veicolo nella Tabella dei pesi all'inizio del presente manuale.  
La massa a vuoto CE include il peso del conducente (68 kg), del bagaglio (7 kg) e dei fluidi (con serbatoio pieno al 90%).  
Accessori e attrezzature opzionali aumentano la massa a vuoto.
- La presenza di un carico sul tetto aumenta la sensibilità del veicolo

ai venti trasversali e influisce negativamente sul comportamento direzionale del veicolo, dal momento che ne sposta verso l'alto il baricentro. Distribuire il carico in modo uniforme e assicurarlo correttamente con cinghie di fissaggio. Regolare la pressione dei pneumatici e la velocità di marcia in base alle condizioni di carico del veicolo. Controllare e tendere frequentemente le cinghie di fissaggio.

Non viaggiare a velocità superiori a 120 km/h.

- Il carico ammissibile al tetto (compreso il peso del portapacchi) è 200 kg per le varianti standard del tetto. Il carico sul tetto è il peso combinato di portapacchi e carico.

## Strumenti e comandi

<b>Comandi</b> .....	<b>78</b>	Controllo del livello dell'olio motore .....	85	AdBlue .....	94
Regolazione del volante .....	78	Display di manutenzione .....	86	Sistema di monitoraggio pressione pneumatici .....	94
Comandi al volante .....	78	Display del cambio .....	86	Pressione dell'olio motore .....	94
Avvisatore acustico .....	78	Spie .....	87	Livello carburante minimo .....	95
Comandi sul piantone dello sterzo .....	78	Indicatore di direzione .....	90	Sistema Start-stop .....	95
Tergilavacrystalli .....	79	Segnalazione di cintura di sicurezza non allacciata .....	90	Luci esterne .....	95
Temperatura esterna .....	80	Airbag e pretensionatori delle cinture di sicurezza .....	90	Abbaglianti .....	95
Orologio .....	80	Disattivazione degli airbag .....	90	Assistenza all'uso degli abbaglianti .....	95
Prese di corrente .....	81	Sistema di ricarica .....	91	Fendinebbia .....	95
Accendisigari .....	82	Spia MIL .....	91	Retronebbia .....	95
Posacenari .....	82	Cercare subito assistenza .....	91	Controllo automatico della velocità di crociera .....	96
<b>Spie, strumenti e indicatori</b> .....	<b>83</b>	Arresto del motore .....	92	Cronotachigrafo .....	96
Quadro strumenti .....	83	Impianto frenante .....	92	Portiera aperta .....	96
Tachimetro .....	83	Sistema di antibloccaggio (ABS) .....	92	<b>Visualizzatori informativi</b> .....	<b>96</b>
Contachilometri .....	83	Passaggio alla marcia superiore .....	92	Driver Information Center .....	96
Contachilometri parziale .....	83	Avvisatore di cambio accidentale della corsia di marcia .....	93	Visualizzatore a triplice funzione .....	97
Contagiri .....	84	Programma elettronico di stabilità .....	93	<b>Messaggi del veicolo</b> .....	<b>97</b>
Indicatore del livello carburante .....	84	Programma elettronico di stabilità spento .....	93	Segnali acustici .....	98
Indicatore della temperatura del liquido di raffreddamento del motore .....	85	Temperatura del liquido di raffreddamento del motore .....	93	<b>Computer di bordo</b> .....	<b>99</b>
		Preriscaldamento .....	93	<b>Tachigrafo</b> .....	<b>101</b>

## Comandi

### Regolazione del volante

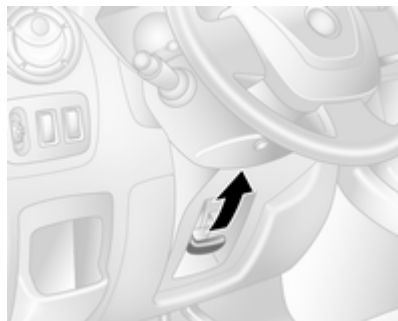

Sbloccare la leva, regolare la posizione del volante, quindi riportare la leva in posizione iniziale e accertarsi che sia completamente bloccata.

Effettuare la regolazione del volante solo a veicolo fermo e bloccasterzo disinserito.

### Comandi al volante



È possibile agire sul controllo della velocità di crociera e sul limitatore di velocità tramite i comandi sul piantone dello sterzo.

Controllo automatico della velocità di crociera e limitatore di velocità  
 ⇨ 149.

### Avvisatore acustico



Premere .

L'avvisatore acustico si attiverà indipendentemente dalla posizione dell'interruttore di accensione.

### Comandi sul piantone dello sterzo

Il sistema Infotainment può anche essere controllato tramite i comandi sul piantone dello sterzo.

Per maggiori informazioni consultare il manuale del sistema Infotainment.



## Tergilavacrystalli

### Tergicristalli

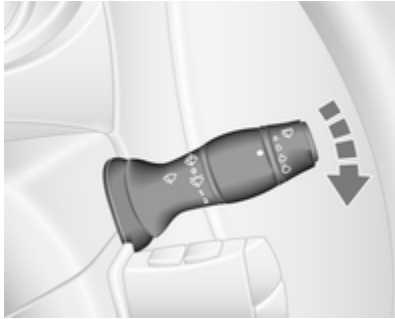

- 0** : spento  
**WIPER /** : funzionamento a intermittenza o automatico con sensore pioggia  
**AUTO**  
**1** : lento  
**2** : veloce

Non utilizzare se il parabrezza è ghiacciato.

Spegnere negli autolavaggi.

### Funzionamento automatico con sensore pioggia

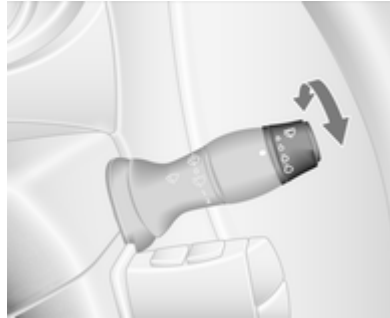

- WIPER /** : funzionamento automatico con sensore pioggia  
**AUTO**

Il sensore pioggia rileva la quantità d'acqua sul parabrezza e regola automaticamente la frequenza di funzionamento dei tergilavacrystalli.

La pulizia automatica dovrà essere selezionata nuovamente ogni volta che il quadro viene spento.

### Regolazione della sensibilità del sensore pioggia

Ruotare la rotella di regolazione per regolare la sensibilità:

- bassa : ruotare la rotella verso il basso  
 alta : ruotare la rotella verso l'alto



Mantenere il sensore libero da polvere, sporco e ghiaccio.

## Lavacristalli

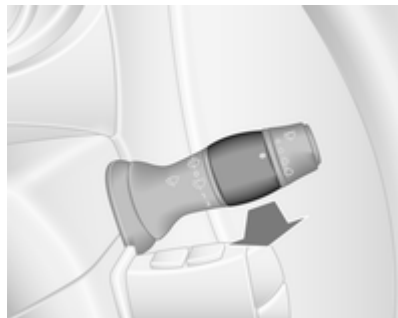

Tirare la leva. Il liquido di lavaggio viene spruzzato sul tergicristallo.

- azione breve : il tergicristallo effettua una passata
- azione lunga : il tergicristallo effettua alcune passate

## Temperatura esterna

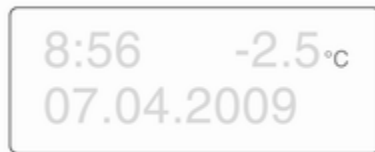

Le diminuzioni di temperatura vengono indicate immediatamente, mentre gli aumenti di temperatura dopo un certo tempo.

Se la temperatura esterna scende fino a 3 °C, °C lampeggia nel visualizzatore informativo per segnalare il pericolo di eventuali tratti ghiacciati di strada. Il simbolo continuerà a lampeggiare fino a quando la temperatura risale oltre i 3 °C.

## ⚠ Avvertenza

Il manto stradale potrebbe essere già ghiacciato, anche se il display indica che la temperatura è di alcuni gradi superiore a 0 °C.

## Orologio

In funzione del veicolo, l'ora e/o la data correnti appaiono nel visualizzatore informativo ↻ 97 o nel Driver Information Center (DIC) ↻ 96.

## Impostazione di ora e data sul visualizzatore informativo

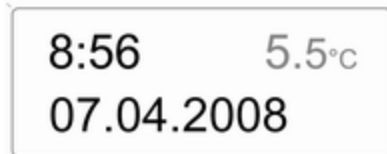

Le ore e i minuti possono essere regolati premendo i pulsanti appropriati del display o tramite i comandi del sistema Infotainment.

Maggiori informazioni sono reperibili nel manuale del sistema Infotainment.

### Impostare l'ora nel DIC



Visualizzare la funzione orologio premendo ripetutamente il pulsante sull'estremità della leva del tergilcristalli. Quando lampeggia l'ora (dopo circa 2 secondi):

- Tenere premuto il pulsante inferiore.
- Le ore lampeggiano.
- Premere il pulsante superiore per cambiare l'ora.
- Tenere premuto il pulsante inferiore per impostare l'ora.
- I minuti lampeggiano.
- Premere il pulsante superiore per cambiare i minuti.
- Tenere premuto il pulsante inferiore per impostare i minuti ed uscire dalla modalità di impostazione.

### Prese di corrente



Le prese da 12 V sono ubicate nel cruscotto e nella parte posteriore del veicolo.



Il collegamento di accessori elettrici a motore spento può scaricare la batteria del veicolo.

Non superare il consumo massimo di 120 Watt.

Se l'accensione è disinserita, anche la presa di corrente è disattivata.

La presa di corrente si disattiva anche in caso di bassa tensione della batteria.

Collegare solo accessori elettrici conformi con i requisiti di compatibilità elettromagnetica specificati nella norma DIN VDE 40 839.

### Attenzione

Non collegare accessori che generano corrente come caricabatterie elettrici o batterie.

Evitare l'uso di spine non idonee per non danneggiare le prese.

## Accendisigari



Premere il pulsante dell'accendisigari. L'accendisigari si spegne automaticamente non appena la resistenza diviene incandescente. Estrarre l'accendisigari.

## Posaceneri

### Attenzione

Da utilizzare esclusivamente per la cenere e non per materiale infiammabile.

## Posacenere portatile

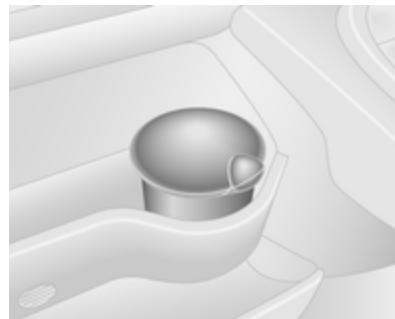

Contenitore posacenere per l'uso mobile nel veicolo. Per utilizzarlo, aprire la copertura.

## Spie, strumenti e indicatori

### Quadro strumenti

In alcuni modelli, inserendo l'accensione, gli indicatori degli strumenti effettuano un check di controllo, muovendosi brevemente fino all'arresto.

### Tachimetro



Indica la velocità del veicolo.

### Limitatore di velocità

La massima velocità può essere limitata da un limitatore di velocità. Un'etichetta posta sul cruscotto fornisce una chiara e visibile indicazione su tale limitazione.

Un segnale acustico si attiva per 10 secondi se il veicolo supera per breve tempo il limite fissato.

#### Avviso

In determinate circostanze, come lungo pendii scoscesi, il veicolo può superare la velocità massima impostata.

Limitatore di velocità ⇨ 152, limitatore di velocità controllo automatico della velocità di crociera ⇨ 149.

### Contachilometri



Visualizza la distanza registrata in km.

### Contachilometri parziale

Il contachilometri parziale visualizza la distanza percorsa dall'ultimo azzeramento.

Premere una volta il pulsante all'estremità della leva dei tergicristalli per visualizzare il contachilometri.

Per l'azzeramento, avendo il contaghiometri parziale visualizzato, tenere premuto il pulsante per alcuni secondi, a quadro acceso. Il valore lampeggia e quindi si azzerà.

Tachigrafo ⇨ 101.

## Contagiri



Indica la velocità di rotazione del motore.

Viaggiare quanto più possibile al regime più basso per ogni marcia.

### Attenzione

Se l'ago è nella zona rossa di pericolo, è stato superato il massimo dei giri ammessi. Pericolo per il motore.

## Indicatore del livello carburante



Visualizza il livello del carburante nel serbatoio.

Se il livello nel serbatoio è basso, si accende la spia . Effettuare immediatamente il rifornimento ⇨ 159.

Non svuotare mai completamente il serbatoio. Impianto di alimentazione diesel, spurgo ⇨ 172.

Poiché nel serbatoio rimane sempre una certa quantità di carburante, la quantità necessaria per riempirlo è inferiore alla capacità del serbatoio specificata.

## Indicatore Adblue



Visualizza il livello di Adblue nel serbatoio.

Se il livello nel serbatoio è basso, si accende la spia  94. Effettuare il rifornimento di Adblue al più presto possibile, per evitare problemi con l'avviamento del motore 93.

## Indicatore della temperatura del liquido di raffreddamento del motore



Visualizza la temperatura del liquido di raffreddamento.

- zona a sinistra : temperatura di esercizio del motore non ancora raggiunta
- zona centrale : regolare temperatura di esercizio
- zona a destra : temperatura del liquido di raffreddamento troppo alta

La spia  si accende se la temperatura è troppo alta 92, 93.

### Attenzione

Se la temperatura del liquido di raffreddamento del motore è troppo alta, arrestare il veicolo e spegnere il motore. Pericolo per il motore. Controllare il livello del liquido di raffreddamento.

Per ragioni legate alla fisica, l'indicatore della temperatura del liquido di raffreddamento mostra la temperatura del liquido di raffreddamento solo se il livello del liquido stesso è adeguato.

## Controllo del livello dell'olio motore

Il controllo del livello dell'olio motore è esatto solo se il veicolo è parcheggiato su una superficie piana e il motore è freddo.

Se il livello dell'olio motore è corretto all'inserimento dell'accensione, **LIVELLO OLIO A REGIME** viene brevemente visualizzato nel Driver Information Center (DIC).

Se l'olio motore si trova sopra il livello minimo, premere il tasto del computer di bordo sull'estremità della leva del tergicristallo entro 30 secondi dall'accensione del quadro. Il messaggio **LIVELLO OLIO** viene visualizzato unitamente a dei quadretti che corrispondono al livello dell'olio.

Man mano che il livello diminuisce, al posto dei quadretti vengono visualizzati dei trattini.

- : livello massimo
- - - : livello medio
- - - - - : livello minimo

Al raggiungimento del livello minimo dell'olio motore, **LIVELLO OLIO DA REGOLARE** viene visualizzato assieme alla spia  dopo 30 secondi dall'accensione del quadro. Controllo e rabbocco dell'olio motore ⇨ 167.

Per abbandonare la visualizzazione del livello dell'olio, premere uno dei due pulsanti del computer di bordo.



Computer di bordo ⇨ 99.

## Display di manutenzione

All'inserimento dell'accensione, il Driver Information Centre (DIC) può visualizzare brevemente la distanza restante all'intervento di manutenzione successivo. A seconda delle condizioni di guida, l'intervallo di manutenzione può variare notevolmente.

Se a distanza restante all'intervento di manutenzione successivo è inferiore a 3000 km o il tempo inferiore a 2 mesi, **MANUTENZIONE** viene visualizzato nel DIC.

Quando la distanza è pari a 0 km o la data prevista per l'intervento di manutenzione è stata superata, i simboli

 e  si accendono nel quadro strumenti e il messaggio **RICHIESTA MANUTENZIONE** viene visualizzato sul DIC.

Il veicolo necessita di assistenza. Rivolgersi ad un'officina.

## Azzeramento del display di manutenzione

Dopo un intervento di manutenzione, il display della manutenzione deve essere azzerato: se presente, selezionare la distanza al prossimo intervento nel DIC, quindi tenere premuto il pulsante sull'estremità della leva del tergicristalli per circa 10 secondi fino a quando venga visualizzata continuamente la distanza al prossimo intervento di manutenzione.

Computer di bordo ⇨ 99.

Driver Information Centre (DIC)  
⇨ 96.

Informazioni di manutenzione ⇨ 208.

## Display del cambio



Il display del cambio visualizza la modalità o la marcia innestata del cambio manuale automatizzato.

**R** : retromarcia

**N** : folle

**A** : modalità automatica

**kg** : modalità con carico

 : modalità Winter (Inverno)

 : azionamento del freno a pedale

 : elettronica del cambio

Cambio manuale automatizzato

⇨ 140.



## Spie

Le spie descritte non sono presenti in tutti i veicoli. Le descrizioni si riferiscono a veicoli provvisti di strumentazione completa. La posizione delle spie può variare in base all'equipaggiamento. All'inserimento dell'accensione, gran parte delle spie si accendono brevemente per una prova di funzionalità.

I colori delle spie significano:

- rosso : pericolo, segnalazione importante
- giallo : avvertenza, informazioni, guasto
- verde : conferma di attivazione
- blu : conferma di attivazione
- bianco : conferma di attivazione



## Spie nella consolle sul tetto o nel quadro strumenti



### Panoramica

- ↔ Indicators di direzione ⇨ 90
- 🚗 Segnalazione cintura di sicurezza non allacciata ⇨ 90
- 🛖 Airbag e pretensionatori delle cinture di sicurezza ⇨ 90
- 🛖 Disattivazione dell'airbag ⇨ 90
- 🔋 Sistema di ricarica ⇨ 91

- 🚗 Spia MIL ⇨ 91
- 📞 Cercare subito assistenza ⇨ 91
- 🗓 Display di manutenzione ⇨ 91
- STOP Arresto del motore ⇨ 92
- 🚗 Impianto frenante ⇨ 92
- 🚗 Sistema di antibloccaggio (ABS) ⇨ 92
- ⚙ Passaggio alla marcia superiore, passaggio alla marcia inferiore ⇨ 92
- 🚗 Avvisatore di cambio accidentale della corsia di marcia ⇨ 93
- 🚗 Programma elettronico di stabilità ⇨ 93
- 🚗 Programma elettronico di stabilità spento ⇨ 93
- 🌡 Temperatura del liquido di raffreddamento del motore ⇨ 93
- 🔥 Preriscaldamento ⇨ 93

- 🚗 AdBlue ⇨ 94
- 🚗 Sistema di monitoraggio della pressione dei pneumatici ⇨ 94
- 🚗 Pressione dell'olio motore ⇨ 94
- 🚗 Livello basso del carburante ⇨ 95
- ⏸ Autostop ⇨ 128
- ⏸ Autostop non consentito ⇨ 128
- 🔦 Luci esterne ⇨ 95
- 🔦 Abbaglianti ⇨ 95
- 🔦 Assistenza all'uso degli abbaglianti ⇨ 95
- 🌫 Fendinebbia ⇨ 95
- 🌫 Retronebbia ⇨ 95
- 🚗 Controllo automatico della velocità di crociera ⇨ 96
- 🚗 Limitatore di velocità del controllo automatico della velocità di crociera ⇨ 96

T Tachigrafo ⇨ 96

 Portiera aperta ⇨ 96

## Indicatore di direzione

La spia  lampeggia in verde.

La spia lampeggia quando si attivano gli indicatori di direzione o i segnalatori di emergenza.

Lampeggio veloce: guasto di una lampadina di un indicatore di direzione o del fusibile associato.

Il funzionamento degli indicatori di direzione è indicato da una segnalazione acustica. Se si traina un rimorchio, la frequenza della segnalazione acustica cambia.

Sostituzione delle lampadine ⇨ 173.

Fusibili ⇨ 181.

Indicatori di direzione ⇨ 106.

## Segnalazione di cintura di sicurezza non allacciata

Il simbolo  si accende in rosso.

Se la cintura di sicurezza non è allacciata,  lampeggia quando la velocità del veicolo supera circa 16 km/h. Un allarme acustico inoltre suona per circa 90 secondi.

Se la cintura di sicurezza viene allacciata, la spia si spegne.

Cinture di sicurezza a tre punti di ancoraggio ⇨ 52.

## Airbag e pretensionatori delle cinture di sicurezza

Il simbolo  si accende in giallo.

All'inserimento dell'accensione, la spia si accende brevemente. Se non si accende o si accende durante la marcia, è presente un guasto nel sistema airbag. Rivolgersi ad un'officina. Gli airbag e i pretensionatori delle cinture di sicurezza potrebbero non attivarsi in caso di incidente.

Se il simbolo  rimane acceso fisso, indica l'avvenuta attivazione dei pretensionatori delle cinture di sicurezza o degli airbag.

### Avvertenza

Rivolgersi immediatamente ad un'officina per eliminare il guasto.

Pretensionatori delle cinture di sicurezza, sistema airbag ⇨ 50, ⇨ 54.

## Disattivazione degli airbag

La spia  si accende in giallo all'inserimento dell'accensione e rimane accesa se l'airbag del passeggero anteriore è disattivato ⇨ 58.

**⚠ Pericolo**

C'è il rischio di infortunio mortale per un bambino che sia seduto in un sistema di sicurezza per bambini sul sedile anteriore, quando viene attivato l'airbag.

C'è il rischio di infortunio mortale per un adulto che sia seduto sul sedile anteriore, quando l'airbag è disattivato.

Sistema airbag ⇨ 54, pretensionatori delle cinture di sicurezza ⇨ 50, disattivazione degli airbag ⇨ 58.

**Sistema di ricarica**

Il simbolo  si accende in rosso.

Si accende all'inserimento dell'accensione e si spegne poco dopo l'avvio del motore.

**Acceso con il motore in funzione**

Arrestare il veicolo e spegnere il motore. La batteria del veicolo non viene ricaricata. E il raffreddamento del motore potrebbe interrompersi. Il servofreno potrebbe non funzionare. Rivolgersi ad un'officina.



**Spia MIL**

Il simbolo  si accende o lampeggia in giallo.

Si accende brevemente quando l'accensione viene inserita.

**Acceso con il motore in funzione**

Guasto nel sistema di controllo delle emissioni. Potrebbero essere stati superati i limiti di emissioni consentiti. Rivolgersi immediatamente ad un'officina.

Se  si illumina insieme a , arrestare il veicolo e spegnere il motore al più presto.

**⚠ Avvertenza**

Rivolgersi immediatamente ad un'officina per eliminare il guasto.

**Lampeggia con il motore in funzione**

Guasto che potrebbe comportare il danneggiamento del convertitore catalitico. Accelerare con più moderazione finché la spia non smette di lampeggiare. Rivolgersi immediatamente ad un'officina.

**Cercare subito assistenza**

Il simbolo  si accende in giallo.

Si accende brevemente quando l'accensione viene inserita.

Il veicolo necessita di assistenza.

Può illuminarsi con un'altra spia o contestualmente alla visualizzazione di un messaggio nel Driver Information Center (DIC) ⇨ 96.

Si illumina se è necessario pulire il filtro antiparticolato diesel e non si verifica la pulizia automatica ⇨ 133.

**⚠ Avvertenza**

Rivolgersi immediatamente ad un'officina per eliminare il guasto.

**Display di manutenzione**

La spia  inoltre si illumina nel DIC quando la distanza restante alla manutenzione successiva raggiunge 0 km o la data prevista.



Nel DIC appare anche il messaggio **RICHIESTA MANUTENZIONE**.

Display di manutenzione ⇨ 86.

**Arresto del motore**

Il simbolo  si accende in rosso.

Si accende brevemente quando l'accensione viene inserita.

Se  si illumina (probabilmente insieme a  e/o ) , arrestare il veicolo e spegnere il motore al più presto.

**⚠ Avvertenza**

Rivolgersi immediatamente ad un'officina per eliminare il guasto.



A seconda del tipo di guasto, è possibile che anche il Driver Information Center (DIC) visualizzi un messaggio di avvertimento ⇨ 96.

**Impianto frenante**

Il simbolo  si accende in rosso.

Si accende brevemente quando l'accensione viene inserita.

La spia  resta illuminata dopo l'accensione del quadro se viene azionato il freno di stazionamento ⇨ 145.

Quando viene rilasciato il freno di stazionamento,  si illumina (probabilmente assieme a  ) se il livello del liquido dei freni è troppo basso ⇨ 170.

**⚠ Avvertenza**



Arrestare il veicolo e non proseguire il viaggio. Rivolgersi ad un'officina.



Impianto frenante ⇨ 144.

**Sistema di antibloccaggio (ABS)**

Il simbolo  si accende in giallo.

Si accende brevemente quando l'accensione viene inserita. Quando  si spegne, il sistema è pronto per il funzionamento.

Se le spie  e  si accendono contemporaneamente alla visualizzazione dei messaggi **ABS DA CONTROLLARE** e **ESP DA CONTROLLARE** nel Driver Information Center (DIC) ⇨ 96, è presente un guasto nell'ABS. L'impianto frenante rimane funzionante, ma senza la regolazione ABS.

Se le spie , ,  e  si accendono, significa che ABS ed ESP non sono attivi e il messaggio **IMPIANTO FRENI GUASTO** viene visualizzato. Rivolgersi ad un'officina.

Sistema di antibloccaggio ⇨ 144.

**Passaggio alla marcia superiore**

Il simbolo  o  si accende in giallo.

Si illumina quando il cambio di marcia è consigliabile per motivi di riduzione del consumo di carburante.

Modalità ECO ⇨ 125.

## Avvisatore di cambio accidentale della corsia di marcia

 si illumina quando il sistema è inserito e pronto ad entrare in funzione.

Viene emesso un segnale acustico insieme a  quando il sistema riconosce un cambio involontario di corsia.

Avvisatore di cambio accidentale della corsia di marcia ⇨ 156.

## Programma elettronico di stabilità

Il simbolo  lampeggia o si accende in giallo.

Si accende brevemente quando l'accensione viene inserita.

## Lampeggia durante la marcia

Il sistema è correttamente inserito. La potenza sviluppata dal motore potrebbe risultare ridotta e il veicolo potrebbe venire leggermente frenato in modo automatico ⇨ 147.

## Si accende durante la guida



Il sistema non è disponibile.

Può accendersi insieme alla spia  ⇨ 91. Nel Driver Information Center (DIC) appare anche un messaggio corrispondente ⇨ 96.

ESP®Plus ⇨ 147, Sistema di controllo trazione ⇨ 146.

## Programma elettronico di stabilità spento

Il simbolo  si accende in verde.

Se ESP®Plus è stato disattivato con  sul quadro strumenti, la spia  si illumina e un messaggio corrispondente appare nel Driver Information Centre (DIC) ⇨ 96.



ESP®Plus ⇨ 147, Sistema di controllo trazione ⇨ 146.

## Temperatura del liquido di raffreddamento del motore

Il simbolo  si accende in rosso.

Si accende brevemente quando l'accensione viene inserita.

## Acceso con il motore in funzione

Se  si illumina (probabilmente insieme alla spia ), arrestare il veicolo e spegnere il motore.

### Attenzione

La temperatura del liquido di raffreddamento è troppo alta.

Controllare il livello del liquido di raffreddamento ⇨ 168.

Se il livello del liquido è sufficiente, rivolgersi ad un'officina.

## Preriscaldamento

Il simbolo  si accende in giallo.

Il preriscaldamento è attivato. Si attiva solamente quando la temperatura esterna è bassa.

## AdBlue

Il simbolo  si accende in giallo.

Il livello di AdBlue è basso. Effettuare il rifornimento di AdBlue al più presto possibile, per evitare problemi con l'avviamento del motore.

Si illumina insieme alla spia  per indicare un guasto al sistema o come avviso che l'avviamento del motore potrebbe non essere possibile dopo una certa distanza. Rivolgersi immediatamente ad un'officina.

Nel Driver Information Center (DIC) appare un messaggio corrispondente  96.

AdBlue  134.



## Sistema di monitoraggio pressione pneumatici

 si accende o lampeggia.

Si accende brevemente quando l'accensione viene inserita.



## Acceso

Perdita di pressione dei pneumatici. Arrestare immediatamente il veicolo e controllare la pressione dei pneumatici.

La spia  si accende insieme a STOP  92 e il Driver Information Center (DIC) visualizza un messaggio corrispondente in caso di foratura o rilevamento di pneumatico troppo sgonfio.

## Lampeggia

Guasto del sistema. La spia si accende in modalità fissa dopo un tempo di attesa. Rivolgersi ad un'officina.

La spia  si accende insieme a   91 e il DIC visualizza un messaggio corrispondente quando è montato un pneumatico senza un sensore di pressione (ad es. ruota di scorta).

Sistema di monitoraggio della pressione dei pneumatici  189.

## Pressione dell'olio motore

Il simbolo  si accende in rosso.

Si accende brevemente quando l'accensione viene inserita.

## Acceso con il motore in funzione

### Attenzione

La lubrificazione del motore potrebbe interrompersi, provocando danni al motore e/o il bloccaggio delle ruote motrici.

1. Premere il pedale della frizione.
2. Mettere in folle, portando la leva del cambio in posizione **N**.
3. Togliersi dalla strada senza ostacolare il traffico.
4. Disinserire l'accensione.



### Avvertenza

A motore spento è necessaria una forza considerevolmente maggiore per frenare e sterzare. Durante un Autostop, il servofreno rimane operativo.

Non rimuovere la chiave fino a quando il veicolo non si ferma, altrimenti il bloccasterzo potrebbe bloccarsi in maniera imprevista.

Controllare il livello dell'olio prima di rivolgersi ad un'officina ⇨ 167.

### Livello carburante minimo

Il simbolo  si accende in giallo.

Si accende all'inserimento dell'accensione e si spegne poco dopo l'avvio del motore.

### Acceso con il motore in funzione

Il livello del carburante nel serbatoio è insufficiente. Effettuare immediatamente il rifornimento.

Non svuotare mai completamente il serbatoio.

Rifornimento ⇨ 159.

Convertitore catalitico ⇨ 134.

Spurgo del sistema di alimentazione diesel ⇨ 172.

### Sistema Start-stop



Si illumina quando un Autostop non è consentito non essendo soddisfatte determinate condizioni.

La spia  si accende o lampeggia in giallo / verde.

### Acceso

Si accende verde durante un Autostop.

Se  si accende in giallo, c'è un guasto nel sistema stop-start. Rivolgersi ad un'officina.

### Lampeggia

Lampeggia in verde durante un riavvio automatico.

Sistema Start-stop ⇨ 128.

### Luci esterne

Il simbolo  si accende in verde.

Si accende quando le luci esterne sono accese ⇨ 102.

### Abbaglianti

Il simbolo  si accende in blu.

Si accende quando i fari abbaglianti sono accesi o durante il lampeggio dei fari ⇨ 103.

### Assistenza all'uso degli abbaglianti

 si illumina quando l'assistenza all'uso degli abbaglianti è azionata ⇨ 103.

### Fendinebbia

Il simbolo  si accende in verde.

Si accende quando i fendinebbia sono accesi ⇨ 106.

### Retronebbia

Il simbolo  si accende in giallo.

Si accende quando il retronebbia è acceso ⇨ 106.

## Controllo automatico della velocità di crociera

☺, ☹ si illumina in verde o in giallo.

☺ si accende in verde quando viene memorizzata una determinata velocità.

☹ si accende in verde quando il sistema è inserito.

## Limitatore di velocità

Il simbolo ☹ si accende in giallo.

☹ si accende in giallo quando il sistema è inserito.

Controllo automatico della velocità di crociera limitatore di velocità ⇨ 149.

## Cronotachigrafo

T si illumina quando c'è un guasto ⇨ 101.

## Portiera aperta

Il simbolo ☹ si accende in giallo.

Si illumina con il quadro acceso o quando viene aperta una portiera o il vano di carico.

In base alla versione, una spia si illumina anche nel display del cambio, indicando la portiera aperta.

## Visualizzatori informativi

### Driver Information Center

Il Driver Information Centre (DIC) si trova nel quadro strumenti sotto il tachimetro.



In base alla configurazione del veicolo, sul display vengono visualizzate le seguenti voci:

- temperatura esterna ⇨ 80
- orologio ⇨ 80
- contachilometri, contachilometri parziale ⇨ 83

- controllo del livello dell'olio motore ⇨ 85
- display di manutenzione ⇨ 86
- messaggi del veicolo ⇨ 97
- computer di bordo ⇨ 99

Alcune delle funzioni visualizzate differiscono quando il veicolo viene guidato o è fermo. Alcune funzioni sono disponibili solo quando il veicolo viene guidato.

## Visualizzatore a triplice funzione

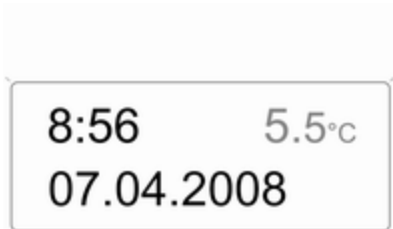

20003

Visualizza l'ora, la temperatura esterna e la data ad accensione inserita.

## Messaggi del veicolo

I messaggi vengono visualizzati nel Driver Information Center (DIC), assieme a  STOP.

### Messaggi informativi

#### Messaggi informativi

MODO ECONOMIA BATTERIA

ANTIPATTINO DISATTIVATO

SISTEMA LUCI AUTOMAT.OFF

LIVELLO OLIO A REGIME

### Messaggi di guasto

Visualizzati assieme alla spia . Guidare con cautela e rivolgersi a un'officina.

Per eliminare il messaggio di guasto, premere il pulsante all'estremità della leva dei tergicristalli. Dopo alcuni secondi, il messaggio scompare automaticamente e  rimane acceso. Il guasto sarà quindi memorizzato nel sistema di bordo.

## Messaggi di guasto

**ESP DA CONTROLLARE**

**FILTRO CARBUR. DA SPURGARE**

**CAMBIO NON FUNZIONANTE**

**SISTEMA LUCI CONTROLLARE**

## Messaggi di avvertimento

Questi messaggi possono essere visualizzati con la spia STOP o assieme ad altri messaggi di avvertimento, spie o segnale acustico. Arrestare immediatamente il motore e rivolgersi ad un'officina.

## Messaggi di avvertimento

**ALIMENTAZIONE GUASTA**

**TEMPERATURA DELL' ACQUA**

**TEMPERATURA CAMBIO**

Sistema di monitoraggio della pressione dei pneumatici ⇨ 189.

## Segnali acustici

### All'avvio del motore o durante la guida

Viene emesso solo un segnale acustico di avvertimento alla volta.

Il segnale acustico che segnala che le cinture di sicurezza non sono allacciate ha la priorità su qualsiasi altro segnale acustico.

- Se la cintura di sicurezza non è allacciata ⇨ 52.
- Se viene superata una certa velocità con il freno di stazionamento azionato ⇨ 145.
- Se il sistema di ausilio al parcheggio rileva un oggetto o è presente un guasto ⇨ 152.
- Se il veicolo è dotato di cambio manuale automatizzato e la temperatura della frizione è troppo alta ⇨ 140.
- Se il veicolo marcia oltre un certo limite per breve tempo ⇨ 83.
- Durante la chiusura della porta scorrevole elettrica ⇨ 28.

- Se la porta scorrevole è aperta e il freno di stazionamento rilasciato ⇨ 28.
- Durante l'attivazione e la disattivazione del controllo con allarme dell'inclinazione veicolo ⇨ 33.
- Se il livello di AdBlue scende sotto una certa quantità o è presente un guasto ⇨ 134.
- Se l'avvisatore di cambio accidentale della corsia di marcia rileva un cambio di marcia involontario e quando il sistema è attivato ⇨ 156.

### Quando il veicolo è parcheggiato e/o all'apertura della portiera del conducente

- Quando la chiave è nell'interruttore di accensione.
- Se le luci esterne sono accese.
- Se il veicolo è dotato di cambio manuale automatizzato ⇨ 140, il freno di stazionamento non è stato inserito, la marcia folle non innestata o il pedale del freno non

è stato premuto. Un corrispondente messaggio può anche apparire nel Driver Information Center (DIC) ⇨ 96.

- Se la maniglia esterna della portiera laterale scorrevole è in posizione aperta quando si sblocca il veicolo ⇨ 28.
- Se il motore si trova in Autostop, ma non è stato spento. Sistema Start-stop ⇨ 128.

## Computer di bordo

Il computer di bordo fornisce informazioni sui dati relativi alla guida, che vengono continuamente registrati e valutati elettronicamente.



In base al veicolo, le seguenti funzioni possono essere selezionate premendo ripetutamente il pulsante all'estremità della leva del tergicristallo:

- consumo di carburante
- consumo medio
- consumo istantaneo
- autonomia
- distanza percorsa

- velocità media
- distanza restante all'intervento di manutenzione successivo ⇨ 86
- orologio ⇨ 80
- contachilometri ⇨ 83, contachilometri parziale ⇨ 83
- velocità memorizzata per il controllo automatico della velocità e per il limitatore di velocità ⇨ 149
- pressione dei pneumatici ⇨ 189
- messaggi di guasto e informativi

## Consumo di carburante

Visualizza il consumo di carburante dall'ultimo azzeramento.

La misurazione può essere riavviata in qualsiasi momento mantenendo premuto il pulsante sull'estremità della leva del tergicristalli.

## Consumo medio

Il valore viene visualizzato dopo aver percorso 400 metri.

Visualizzazione del consumo medio in considerazione dei chilometri percorsi e del consumo di carburante dall'ultimo azzeramento.

La misurazione può essere azzerata e iniziata ex novo in qualsiasi momento.



### Consumo istantaneo

Il valore viene visualizzato al raggiungimento di una velocità di 30 km/h.

### Autonomia

Il valore viene visualizzato dopo aver percorso 400 metri.

L'autonomia viene calcolata in considerazione della quantità di carburante presente in quel momento nel serbatoio e del consumo medio dall'ultimo azzeramento.

Il valore relativo all'autonomia non sarà visualizzato se la spia  è accesa nel quadro strumenti  95.

La misurazione può essere azzerata e iniziata ex novo in qualsiasi momento.

### Distanza percorsa

Visualizza i chilometri percorsi dall'ultimo azzeramento.

La misurazione può essere azzerata e iniziata ex novo in qualsiasi momento.

### Velocità media

Il valore viene visualizzato dopo aver percorso 400 metri.

Viene visualizzata la velocità media dall'ultima impostazione.

La misurazione può essere azzerata e iniziata ex novo in qualsiasi momento.

Le soste effettuate con disinserimento dell'accensione nel corso di un viaggio non vengono incluse nei calcoli.

### Azzeramento del computer di bordo

Per azzerare il computer di bordo, selezionare una delle sue funzioni e premere a lungo il pulsante all'estremità della leva dei tergicristalli.

È possibile selezionare le funzioni del computer di bordo di seguito elencate:

- consumo di carburante
- consumo medio
- autonomia
- distanza percorsa
- velocità media

Il computer di bordo si resetta automaticamente al superamento del valore massimo di qualsiasi parametro.

### Valutazione del risparmio di carburante (ecoScoring)

Se dotato di tale funzione, nel display viene visualizzata una valutazione da 0 a 100 che aiuta a valutare il consumo di carburante in base allo stile di guida.

Valutazioni più alte indicano un minor consumo.

Suggerimenti per migliorare il risparmio di carburante vengono inoltre forniti nel display. I viaggi possono essere salvati nella memoria del sistema, consentendo di confrontare le

diverse prestazioni. Consultare il manuale del sistema Infotainment per ottenere ulteriori informazioni.

Messaggi del veicolo ⇨ 97.

### Registrazione viaggi

Quando il motore è spento, nel display vengono visualizzati i dati relativi all'ultimo viaggio.

Verranno visualizzate le seguenti informazioni:

- consumo medio di carburante
- contachilometri parziale
- carburante risparmiato in km

### Interruzione dell'alimentazione elettrica

In caso di interruzione dell'alimentazione elettrica o di sostanziale abbassamento della tensione della batteria del veicolo, i valori memorizzati nel computer di bordo verranno persi.

## Tachigrafo



Per l'uso del tachigrafo, fare riferimento alle istruzioni in dotazione. Rispettare le norme d'uso.

In caso di guasto, sul quadro strumenti si accende T. Rivolgersi ad un'officina.

#### Avviso

Quando è montato un tachigrafo, la distanza totale percorsa potrebbe venire visualizzata solo sullo stesso e non nel contachilometri all'interno del display della strumentazione.

Contachilometri ⇨ 83.

## Illuminazione

<b>Luci esterne</b> .....	<b>102</b>
Interruttore dei fari .....	102
Controllo automatico dei fari ....	103
Abbaglianti .....	103
Assistente all'uso degli abbaglianti .....	103
Avvisatore ottico .....	104
Regolazione della profondità delle luci .....	104
Uso dei fari all'estero .....	105
Luci diurne .....	105
Fari autoadattativi .....	105
Segnalatori di emergenza .....	105
Segnali di svolta e di cambio della corsia di marcia .....	106
Fendinebbia .....	106
Retronebbia .....	106
Luci di retromarcia .....	106
Coprifari appannati .....	107
<b>Luci interne</b> .....	<b>107</b>
Illuminazione del vano di carico .....	108
Luci di lettura .....	108



<b>Caratteristiche dell'illuminazione</b> .....	<b>109</b>
Luci in uscita .....	109
Dispositivo salvacarica della batteria .....	109

## Luci esterne

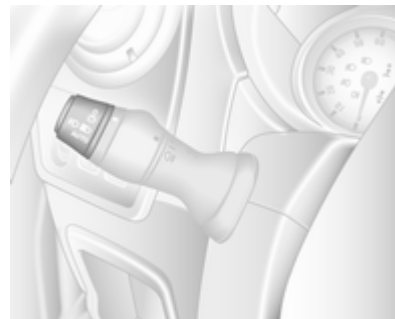
### Interruttore dei fari



Ruotare l'interruttore dei fari esterni:

- O** : spento
-  : luci di posizione
-   : fari
- AUTO** : controllo automatico dei fari:  
i fari si accendono e spengono automaticamente.

Ruotare l'interruttore dei fari interni:

-  : fendinebbia
-  : retronebbia

Spia degli abbaglianti  ⇨ 95.



Spia degli anabbaglianti  $\equiv$  D  $\rightarrow$  95.

## Luci posteriori

Le luci posteriori si accendono assieme agli anabbaglianti e alle luci di posizione.

## Controllo automatico dei fari

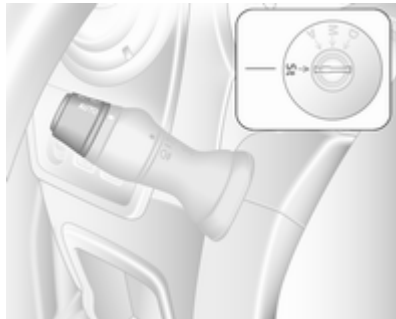

Quando la funzione di controllo automatico dei fari è attivata e il motore è acceso, il sistema alterna le luci diurne (se presenti) ed i fari a seconda delle condizioni di luminosità.

Per ragioni di sicurezza, l'interruttore dei fari deve rimanere sempre nella posizione **AUTO**.

Luci diurne  $\rightarrow$  105.

## Attivazione automatica dei fari

In condizioni di scarsa luminosità, i fari si attivano.

## Abbaglianti

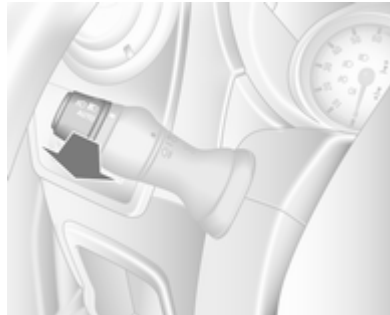

Per passare dagli anabbaglianti agli abbaglianti, tirare la leva fino ad udire uno scatto.

## Assistente all'uso degli abbaglianti

Questa funzione attiva gli abbaglianti come luci di marcia principali di notte e quando il veicolo viaggia ad una velocità superiore a 45 km/h.

Effettua la commutazione agli anabbaglianti se:



- Un sensore rileva le luci dei veicoli che precedono o provenienti in senso contrario.
- C'è nebbia o nevica.
- Si guida in aree urbane.

Se non vengono rilevate limitazioni, il sistema commuta nuovamente sugli abbaglianti.

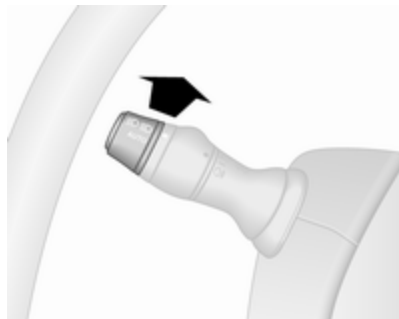
## Attivazione



Ruotare l'interruttore della luce esterna su **AUTO**, quindi spingere la leva degli indicatori di direzione in avanti per azionare l'assistenza all'uso degli abbaglianti.

La spia  si illumina con luce fissa nel quadro strumenti quando il sistema di ausilio è azionato, mentre la spia blu  si illumina quando vengono azionati gli abbaglianti.

Spia  ⇨ 95.

### Avviso

L'utilizzo del sistema non esonera il conducente dalla totale responsabilità per l'utilizzo del veicolo.

## Disattivazione

Spingere la leva degli indicatori di direzione di nuovo in avanti. La spia  si spegne.

L'assistenza all'uso degli abbaglianti si disattiva anche quando l'interruttore delle luci esterne viene spostato dalla posizione **AUTO**.

### Avviso

In base alla versione il sistema può essere disattivato anche mediante il sistema Infotainment. Consultare il manuale del sistema Infotainment per reperire ulteriori informazioni.

## Informazioni generali

Le prestazioni del sistema possono essere influenzate da:

- Condizioni meteorologiche estreme, ad es. pioggia forte, nebbia o neve.
- La videocamera anteriore o il parabrezza sono ostruiti.
- Luci di veicoli che precedono o che si muovono nel senso opposto di marcia non vengono rilevate.

- I fari non sono stati regolati correttamente.
- Anche varie superfici riflettenti possono impedire il rilevamento di altri veicoli da parte del sistema.

## Avvisatore ottico

Per usare gli abbaglianti come avvisatore ottico, tirare la leva.

## Regolazione della profondità delle luci

### Regolazione manuale della profondità delle luci



Con gli anabbaglianti accesi, regolare la profondità delle luci in base al carico del veicolo per evitare di abbagliare i conducenti dei veicoli provenienti dalla direzione opposta.

Ruotare la rotella sulla posizione corretta:

- 0 : sedile anteriore occupato
- 4 : caricato fino al peso massimo consentito

## Uso dei fari all'estero

Il fascio di luce asimmetrico dei fari aumenta la visibilità illuminando un tratto di strada più ampio sul lato passeggero.

Se il veicolo viene utilizzato in Paesi con guida sul lato opposto, regolare i fari per evitare l'abbagliamento.

Per la regolazione dei fari rivolgersi ad un'officina.

## Luci diurne

Le luci diurne migliorano la visibilità del veicolo durante il giorno.

Le luci si accendono automaticamente quando l'accensione è attivata.

Se il veicolo è dotato di funzione di controllo automatico dei fari, il sistema passa automaticamente da luci diurne a fari in base alle condizioni di luce. Controllo automatico dei fari ⇨ 103.

## Fari autoadattativi

### Luce di svolta

A seconda dell'angolo di sterzata, della velocità del veicolo e della marcia inserita durante una svolta, una luce supplementare si accende illuminando l'angolo della strada sul lato rispettivo.

Le luci di svolta si spengono automaticamente dopo un uso prolungato e a velocità del veicolo superiori ai 40 km/h.

## Segnalatori di emergenza



Azionato premendo .

In caso di frenata brusca, i segnalatori di emergenza potrebbero accendersi automaticamente. Spegnerli premendo .

## Segnali di svolta e di cambio della corsia di marcia

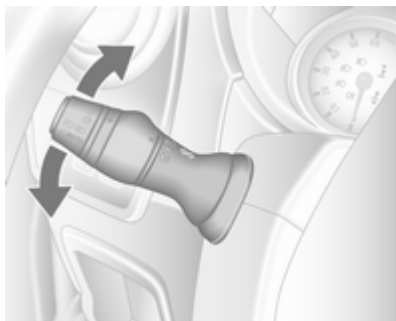

- leva verso l'alto : indicatore di direzione destro  
 leva verso il basso : indicatore di direzione sinistro

Quando il volante torna indietro, la leva torna automaticamente nella sua posizione iniziale disattivando l'indicatore. Ciò non accade in caso di lieve sterzata come un cambio di corsia.

Per tre lampeggi, ad es. quando si cambia corsia, muovere la parte di leva fino al primo punto di resistenza. Al suo rilascio, la leva torna in posizione.

Spingendo la leva oltre il primo punto di resistenza, l'indicatore rimane acceso. Disinserire l'indicatore manualmente riportando la leva in posizione iniziale.

## Fendinebbia

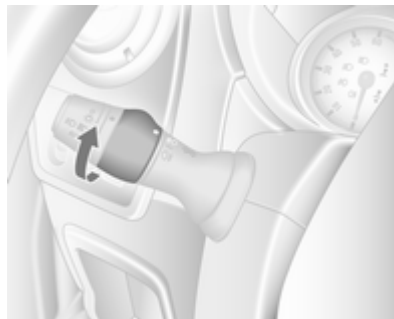

Ruotare l'interruttore interno su  $\uparrow$  e  $\downarrow$  e rilasciarlo.

I fendinebbia anteriori funzionano con motore in funzione e fari accesi.

## Retronebbia

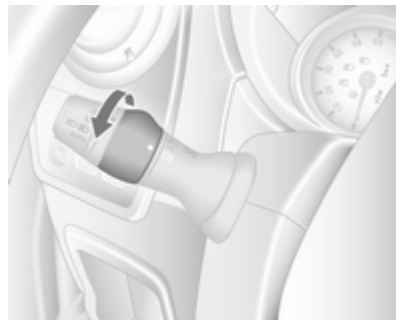

Ruotare l'interruttore interno su  $\uparrow$  e  $\downarrow$  e rilasciarlo.

I retronebbia funzionano con motore in funzione e fari accesi.

## Luci di retromarcia

Le luci di retromarcia si accendono quando, con l'accensione inserita, si innesta la retromarcia.

## Coprifari appannati

Il lato interno dei coprifari si può appannare rapidamente in condizioni di clima umido e freddo, forte pioggia o dopo il lavaggio. L'appannamento sparisce rapidamente da solo, ma può essere agevolato accendendo i fari.

## Luci interne

Le luci di cortesia si illuminano quando il veicolo viene sbloccato con il telecomando o le portiere anteriori vengono aperte.

Quando le portiere sono chiuse, la luce di cortesia si spegne dopo un certo ritardo o immediatamente dopo che è stato acceso il quadro.

### Luce di cortesia anteriore

Con l'interruttore nella sua posizione centrale, la luce funge da luce di cortesia.



Inserimento tramite l'interruttore ☀:

- luce sempre accesa
- azionata quando le portiere sono sbloccate e aperte
- luce sempre spenta

## Luci di cortesia posteriori

### Combi, Bus

Le luci basse e quelle di cortesia sul tetto si trovano nel vano dei passeggeri posteriori.



Utilizzare l'interruttore basculante sul quadro strumenti:

- premere **OFF** : spenta  
premere ☀ : accesa

Luci di lettura   108.

### Illuminazione del vano di carico

L'illuminazione del vano di carico può essere impostata per illuminarsi quando le portiere laterali e posteriori sono aperte, o accesa costantemente.

Con l'interruttore nella sua posizione centrale, la luce funge da luce di cortesia.



Inserimento tramite l'interruttore :

- luce sempre accesa
- azionata quando le portiere sono sbloccate e aperte
- luce sempre spenta

Quando le portiere sono chiuse, la luce di cortesia si spegne dopo un certo ritardo o immediatamente dopo che è stato acceso il quadro.

### Luci di lettura

#### Luca di lettura anteriore



Azionamento con .

La luce di lettura può essere orientata secondo necessità, in base alla versione.

### Luci di lettura posteriori

#### Combi, Bus



Utilizzare l'interruttore basculante sul quadro strumenti:

premere  : acceso

premere **OFF** : spento

Luci di cortesia   107.



Ogni luce di lettura può essere accesa o spenta singolarmente e orientata secondo necessità.

## Caratteristiche dell'illuminazione

### Luci in uscita

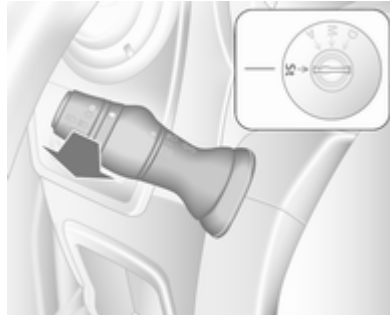

I fari si accendono per circa 30 secondi dopo aver parcheggiato il veicolo e avere attivato il sistema.

### Attivazione

1. Disinserire l'accensione.
2. Rimuovere la chiave d'accensione.
3. Tirare la leva degli indicatori di direzione verso il volante.

Questa azione può essere ripetuta fino a quattro volte.

I fari si spengono immediatamente ruotando il relativo interruttore in una posizione qualsiasi e riportandolo su 0.

### Dispositivo salvacarica della batteria

Per impedire che la batteria del veicolo si scarichi quando l'accensione è disinserita, alcune luci interne si potrebbero spegnere automaticamente dopo alcuni minuti.

## Climatizzatore

<b>Sistemi di climatizzazione</b> .....	110
Sistema di riscaldamento e di ventilazione .....	110
Sistema di climatizzazione .....	111
Sistema di climatizzazione elettronico .....	112
Impianto di riscaldamento posteriore .....	115
Climatizzatore posteriore .....	116
Riscaldatore ausiliario .....	117
<b>Bocchette di ventilazione</b> .....	121
Bocchette di ventilazione orientabili .....	121
Bocchette di ventilazione fisse .....	122
Raffreddamento del vano portaoggetti .....	122
<b>Manutenzione</b> .....	122
Presenza dell'aria .....	122
Filtro antipolline .....	122
Funzionamento regolare del climatizzatore .....	123

## Sistemi di climatizzazione

### Sistema di riscaldamento e di ventilazione



Comandi per:

- temperatura
- velocità della ventola
- distribuzione dell'aria
- sbrinamento e disappannamento

Finestrino posteriore riscaldato   
 ⇨ 40, sedili riscaldati  ⇨ 47.

## Temperatura





rosso : caldo  
 blu : freddo

Il riscaldamento entra in piena efficienza solo quando il motore raggiunge la temperatura di esercizio.

## Velocità della ventola

Regolare il flusso dell'aria della ventola selezionando la velocità desiderata.



## Distribuzione dell'aria

-  : altezza testa
-  : altezza testa e vano piedi
-  : vano piedi
-  : parabrezza, finestrini anteriori e vano piedi
-  : parabrezza e finestrini anteriori

Sono possibili anche regolazioni intermedie.



## Sbrinamento e disappannamento dei cristalli

- Impostare il comando della temperatura al livello più caldo.
- Regolare la velocità della ventola al livello massimo.
- Portare il comando di distribuzione dell'aria su .
- Inserire il lunotto termico .
- Aprire opportunamente le bocchette laterali dell'aria e orientarle verso i finestrini delle portiere.
- Per riscaldare allo stesso tempo anche il vano piedi, portare il comando di distribuzione dell'aria su .

## Sistema di climatizzazione



Oltre al sistema di riscaldamento e ventilazione, il climatizzatore dispone delle seguenti funzioni:

**AC** : raffreddamento

 : ricircolo dell'aria

Finestrino posteriore riscaldato   
 ⇨ 40, sedili riscaldati  ⇨ 47.

### Raffreddamento (AC)

Controllabile premendo **AC** e operativo solo quando il motore e la ventola sono in funzione.

Il climatizzatore raffresca l'aria e la deumidifica (asciuga) quando le temperature esterne sono poco al di sopra del punto di congelamento. Ciò può provocare la formazione di condensa, che gocciolerà da sotto il veicolo.

Se raffreddamento o deumidificazione non servono, spegnere il sistema di raffreddamento per risparmiare carburante.

### Avviso

Se il climatizzatore è regolato nella posizione di massimo raffreddamento mentre la temperatura ambiente è alta, è possibile che l'Auto-stop venga impedito fino a quando non viene raggiunta la temperatura desiderata nell'abitacolo.

Se il climatizzatore viene impostato nella posizione di raffreddamento massimo mentre il motore è in Auto-stop, il motore potrebbe riavviarsi automaticamente.

Sistema Start-stop ⇨ 128.

### Sistema di ricircolo dell'aria



Azionato premendo .

**⚠ Avvertenza**



In modalità di ricircolo, lo scambio d'aria con l'esterno risulta ridotto. Utilizzando tale modalità senza allo stesso tempo raffreddare l'aria, l'umidità nell'abitacolo aumenta, facendo appannare i finestrini. Inoltre la qualità dell'aria nell'abitacolo si deteriora, e potrebbe provocare sonnolenza agli occupanti.

**Raffreddamento massimo**



Aprire brevemente i finestrini, in modo da disperdere rapidamente l'aria calda.

- Raffreddamento **AC** acceso.
- Sistema di ricircolo dell'aria  attivato.
- Portare il comando di distribuzione dell'aria su .
- Impostare il comando della temperatura al livello più freddo.
- Regolare la velocità della ventola al livello massimo.
- Aprire tutte le bocchette dell'aria.

**Sbrinamento e disappannamento dei cristalli**

- Attivare il raffreddamento **AC**.
- Impostare il comando della temperatura al livello più caldo.
- Regolare la velocità della ventola al livello massimo.
- Portare il comando di distribuzione dell'aria su .
- Inserire il lunotto termico .
- Aprire opportunamente le bocchette laterali dell'aria e orientarle verso i finestrini delle portiere.
- Per riscaldare allo stesso tempo anche il vano piedi, portare il comando di distribuzione dell'aria su .



**Avviso**

Se  viene premuto mentre il motore è acceso, verrà impedito un Autostop fino a quando il pulsante  non viene premuto di nuovo.

Se viene premuto il pulsante  mentre il motore è acceso in Autostop, il motore si riavvierà automaticamente.

**Sistema di climatizzazione elettronico**

Comandi per:

- temperatura
- distribuzione dell'aria ( o ) e selezione menu
- velocità della ventola 



**AUTO** : modalità automatica

 : ricircolo dell'aria

 : sbrinamento e disappannamento

 : lunotto termico, specchietti retrovisori esterni riscaldati

**AC OFF** : spegnere l'aria condizionata

Lunotto termico, specchietti retrovisori esterni riscaldati  ⇨ 40, ⇨ 36, sedili riscaldati  ⇨ 47.

Viene automaticamente selezionata la temperatura preimpostata. In modalità automatica, la velocità della ventola e la distribuzione dell'aria regolano automaticamente il flusso dell'aria.

Il sistema può essere regolato manualmente mediante i comandi di distribuzione dell'aria e del flusso d'aria.

Il sistema di climatizzazione elettronico è pienamente operativo solo quando il motore è in funzione.

Per garantire il corretto funzionamento, non coprire il sensore sul quadro strumenti.

## Modalità automatica

Impostazioni di base per il massimo comfort:

- Premere **AUTO** ("AUTO" appare sul display).
- Impostare la temperatura desiderata (la temperatura appare sul display).
- Aprire tutte le bocchette dell'aria.

Durante la modalità automatica, le impostazioni per la velocità ventole, la distribuzione dell'aria, l'aria condizionata e il ricircolo vengono regolate automaticamente dal sistema e non appaiono sul display.

## Preselezione della temperatura

Le temperature possono essere impostate sul valore desiderato con i 2 pulsanti sotto il display.

Per garantire il massimo comfort nell'abitacolo, regolare la temperatura con incrementi ridotti.

rosso : caldo  
blu : freddo

Il riscaldamento entra in piena efficienza solo quando il motore raggiunge la temperatura di esercizio.

Se la temperatura minima è impostata su 15 °C, il climatizzatore elettronico funziona raffreddando al massimo delle sue possibilità.

Se la temperatura massima è impostata su 27 °C, il climatizzatore elettronico funziona riscaldando al massimo delle sue possibilità.

### Avviso

Se è necessario ridurre la temperatura per motivi di climatizzazione, è possibile inibire un Autostop o il motore si riavvia automaticamente all'inserimento della funzione di raffreddamento.

Sistema Start-stop ⇨ 128.

## Velocità della ventola

La velocità delle ventole può essere aumentata o diminuita con i pulsanti .

La velocità selezionata per la ventola è indicata sul display con .

Spegnendo la ventola, si disattiva anche il climatizzatore.

Per tornare alla modalità automatica:  
Premere **AUTO**.



### Sbrinamento e disappannamento dei cristalli

Premere . Il LED si accende.

La temperatura e la distribuzione dell'aria vengono impostate automaticamente, l'aria condizionata si accende e la ventola funziona ad alta velocità.

Per tornare alla modalità automatica: premere  o **AUTO**.

#### Avviso





Se  viene premuto mentre il motore è acceso, verrà impedito un Autostop fino a quando il pulsante  non viene premuto di nuovo.

Se viene premuto il pulsante  mentre il motore è acceso in Autostop, il motore si riavvierà automaticamente.

### Distribuzione dell'aria

Premere ripetutamente  o .

Le frecce sul display indicano le impostazioni della distribuzione dell'aria:

-  : parabrezza e finestrini anteriori
-  : parabrezza, finestrini anteriori e vano piedi
-  : altezza testa
-  : altezza testa e vano piedi
-  : vano piedi



Per tornare alla modalità automatica:  
Premere **AUTO**.

### Raffreddamento

Il climatizzatore raffredda e deumidifica (asciuga) quando la temperatura esterna è superiore a un dato livello. Ciò può provocare la formazione di condensa, che gocciolerà da sotto il veicolo.

Se non è necessario raffreddare o deumidificare, premere **AC OFF** per spegnere il sistema, così risparmiando carburante. "AC OFF" appare sul display.

### Ricircolo dell'aria manuale

Premere . Il LED si illumina e  appare sul display.

### Avvertenza

In modalità di ricircolo, lo scambio d'aria con l'esterno risulta ridotto. Utilizzando tale modalità senza allo stesso tempo raffreddare l'aria, l'umidità nell'abitacolo aumenta, facendo appannare i finestrini. Inoltre la qualità dell'aria nell'abitacolo si deteriora, e potrebbe provocare sonnolenza agli occupanti.

Per tornare alla modalità automatica:  
premere  o **AUTO**.

## Impianto di riscaldamento posteriore



Se il motore viene spento, è possibile riscaldare il vano posteriore con il riscaldamento aggiuntivo attraverso le bocchette basse.

Programmandone i valori tramite il pannello di controllo, l'utente può regolare l'ora, il giorno e le impostazioni della temperatura.

Il riscaldamento si arresta se il livello del carburante del veicolo scende troppo.

Durante il funzionamento, il sistema è alimentato dalla batteria del veicolo. Per i viaggi di breve durata, verificare regolarmente la batteria del veicolo e ricaricarla se necessario.



Per garantire prestazioni sufficienti, le bocchette basse nel vano dei passeggeri posteriori non devono essere ostruite.

### ⚠ Avvertenza

Non utilizzare il sistema durante il rifornimento, in presenza di polveri o vapori infiammabili oppure in spazi chiusi (ad es. garage).



## Impostazione di giorno e ora

Premere  fino a quando il display lampeggia.

Se l'erogazione della batteria del veicolo è stata interrotta prima dell'uso, premere brevemente  o  per far lampeggiare l'ora nel display.

Regolare l'ora premendo  o .



Quando l'ora visualizzata smette di lampeggiare, è stata impostata.

Ora lampeggerà la visualizzazione del giorno: per impostarlo premere  o .



Quando il giorno visualizzato smette di lampeggiare, è stato impostato.



Il display rimane illuminato per circa 15 secondi dopo lo spegnimento del quadro.

## Azionamento del riscaldamento aggiuntivo del vano posteriore

Premere  per attivare il riscaldamento. Nel display comparirà  per indicare che il riscaldamento è in funzione.

## Modifica del periodo in cui il riscaldamento è operativo

Con il riscaldamento disinserito ( spento nel display), premere brevemente  per circa 3 secondi fino a quando il periodo di tempo di erogazione del riscaldamento lampeggia nel display.

Premere  o  per regolare la durata del riscaldamento. La durata è impostata quando il display si spegne.

### Programmazione della modalità di riscaldamento

È possibile memorizzare fino a tre programmi che consentono di accendere il riscaldamento.

Premere **P** un numero appropriato di volte per selezionare il programma memorizzato desiderato.

Premere brevemente ◀ o ▶ : il tempo di programmazione lampeggia nel display.

Premere ◀ o ▶ per regolare l'ora desiderata, poi, appena il display smette di lampeggiare, regolare il giorno premendo ◀ o ▶.

L'ora e il giorno sono impostati quando il display smette di lampeggiare e viene visualizzato l'orologio.

### Richiamo di una modalità di programmazione

Per attivare un programma memorizzato, premere **P** un numero appropriato di volte fino a quando il numero corrispondente appare sul display.

### Posizione neutra o nessun programma memorizzato attivato

Premere **P** fino a quando il numero del programma memorizzato non è più visibile sul display.

### Regolazione della temperatura

Per regolare la temperatura del riscaldamento, ruotare la manopola nel quadro strumenti.

ruotare in	:	aumentare la temperatura
ruotare in	:	diminuire la temperatura

senso orario  
senso antiorario

### Climatizzatore posteriore

Il climatizzatore della parte posteriore funziona assieme al climatizzatore della parte anteriore dell'abitacolo.

### Bus

#### Bocchette di ventilazione posteriori



Le bocchette di ventilazione superiori forniscono una climatizzazione aggiuntiva al vano dei passeggeri posteriori.

## Velocità della ventola



Regolare il flusso dell'aria per selezionare la velocità desiderata.

ruotare in senso orario : aumentare il flusso dell'aria  
 ruotare in senso antiorario : diminuire il flusso dell'aria

## Combi

Le bocchette di ventilazione che si trovano sopra il vano del conducente e del passeggero anteriore forniscono una climatizzazione aggiuntiva al vano dei passeggeri posteriori.

Con il sistema di climatizzazione del vano anteriore attivato, regolare il flusso dell'aria per selezionare la velocità desiderata.

Garantisce che le bocchette di ventilazione siano aperte quando in uso, per impedire la formazione di ghiaccio nel sistema dovuta alla mancanza di movimento d'aria.

## Riscaldatore ausiliario

### Riscaldatore del liquido di raffreddamento

Il riscaldatore del liquido di raffreddamento del motore indipendente dal motore Eberspächer assicura il rapido riscaldamento del liquido di raffreddamento del motore consentendo il riscaldamento dell'abitacolo con il motore spento.

### ⚠ Avvertenza

Non utilizzare il sistema durante il rifornimento, in presenza di polveri o vapori infiammabili oppure in spazi chiusi (ad es. garage).

Prima di avviare o programmare il sistema per l'avviamento, portare il climatizzatore del veicolo in posizione di riscaldamento e la distribuzione dell'aria su .

Spegnere il sistema quando non viene utilizzato. Il riscaldamento si arresta automaticamente scaduto il tempo di funzionamento programmato. Si arresta anche se il livello del carburante del veicolo scende troppo.

Durante il funzionamento, il sistema è alimentato dalla batteria del veicolo. Il tempo di guida dovrebbe pertanto essere lungo almeno tanto quanto il tempo di riscaldamento. Per i viaggi di breve durata, verificare regolarmente la batteria del veicolo e ricaricarla se necessario.







Per assicurare prestazioni ottimali, utilizzare brevemente il riscaldatore ausiliario una volta al mese.

## Unità telecomando

Il timer o l'unità telecomando si utilizza per accendere e spegnere il sistema e per programmare orari di partenza specifici.

Timer



- 1  : accende/spegne l'unità telecomando e cambia le informazioni visualizzate
- 2  back (indietro) : seleziona le funzioni nella barra dei menu e regola i valori
- 3 **barra dei menu** : visualizza le funzioni selezionabili , , ,  e 

- 4  next (successivo) : seleziona le funzioni nella barra dei menu e regola i valori
- 5 **OK** : conferma la selezione

Telecomando



I pulsanti del telecomando hanno le stesse funzioni di quelli del timer descritte in precedenza.

Per attivare il telecomando, premere  e rilasciarlo quando appare la barra dei menu sul display. Sul display appare brevemente l'indicatore di segnale **SEND**, seguito dalla temperatura.

** Avvertenza**

Durante il rifornimento, spegnere sia l'unità telecomando che il riscaldatore!

Per spegnere il sistema, premere  per evitarne l'azionamento accidentale.

Il telecomando ha una portata massima di 600 metri. La portata può essere ridotta in seguito alle condizioni esterne e allo scaricamento della batteria.





Oltre che con l'unità telecomando, il riscaldamento può essere acceso per 30 minuti o spento utilizzando il pulsante sul quadro strumenti.

### Sostituzione della batteria

La batteria deve essere sostituita quando si riduce la portata del telecomando oppure lampeggia il simbolo di carica.

Aprire il coperchio con una moneta e sostituire la batteria CR 2430 o equivalente, accertandosi che la nuova batteria sia installata correttamente con il lato positivo (+) verso i terminali positivi. Reinstallare saldamente il coperchio.

Smaltire le batterie usate nel rispetto dell'ambiente.



Le batterie non devono essere smaltite con i rifiuti domestici, ma presso gli appositi centri di raccolta e riciclaggio.

### Indicazioni di errore sul telecomando

- cobA** : segnale debole - regolare la posizione
- conP** : nessun segnale - avvicinarsi
- bALo** : batteria scarica - sostituire la batteria
- Err** : errore di sistema - consultare l'officina
- Add, AddE** : sistema in modalità di apprendimento

### Apprendimento del telecomando

Al ricollegamento della batteria del veicolo, il LED nel pulsante sul quadro strumenti si accende e il sistema configura automaticamente il menu del telecomando. Se il LED lampeggia, premere **OK** sul telecomando, selezionare **Add** o **AddE** e confermare.

Possono essere configurate anche unità telecomando addizionali. Premere il pulsante finché non lampeggia il LED, accendere il telecomando, selezionare **Add** e confermare.

**AddE** apprende esclusivamente l'unità telecomando attuale e blocca tutte le unità configurate in prece-

denza. **Add** apprende fino a 4 unità telecomando, ma può essere utilizzata solamente un'unità per volta.

### Funzionamento

#### Riscaldamento

Selezionare nella barra dei menu e confermare. Sul display lampeggia il tempo di riscaldamento programmato, ad es. **L 30**. Le impostazioni di fabbrica sono di 30 minuti.

Per regolare temporaneamente il tempo di riscaldamento, regolare con o e confermare. Il valore può essere impostato tra 10 e 120 minuti. A causa del consumo di energia elettrica, prendere nota della durata del riscaldamento.

Per disattivarlo, selezionare nuovamente nella barra dei menu e confermare.

#### Ventilazione

Selezionare nella barra dei menu e confermare.

Il tempo di ventilazione può essere accettato o modificato. Il tempo illustrato viene accettato senza conferma.

Per disattivarlo, selezionare nuovamente **✖** nella barra dei menu e confermare.

### Programmazione P

Possono essere programmati fino a 3 orari di partenza preimpostati, in un giorno oppure in una settimana.

- Selezionare **P** nella barra dei menu e confermare.
- Selezionare la posizione di memoria preimpostata desiderata **1**, **2** o **3** e confermare.
- Selezionare il giorno e confermare.
- Selezionare l'ora e confermare.
- Selezionare i minuti e confermare.
- Selezionare **⏰** o **✖** e confermare.
- Se necessario, regolare il tempo di funzionamento prima della partenza e confermare.

La posizione di memoria preimpostata successiva viene sottolineata e appare il giorno della settimana. Ripetere la procedura per programmare le altre posizioni di memoria preimpostate.

Premendo **⏰** durante la programmazione, è possibile uscire senza salvare le modifiche apportate.

Per cancellare un orario di partenza preimpostato, seguire la procedura di programmazione finché non lampeggia il simbolo del riscaldamento **🔥**. Premere **⬅** o **➡** finché non appare **OFF** sul display e confermare.

Il riscaldamento si spegne automaticamente 5 minuti dopo l'orario di partenza programmato.

### Avviso

Il sistema telecomando è dotato di un sensore di temperatura che calcola il tempo di funzionamento in base alla temperatura ambiente e al livello di riscaldamento desiderato (ECO o HIGH). Il sistema si avvia automaticamente 5-60 minuti prima dell'orario di partenza programmato.

### Impostazione di giorno della settimana, ora e tempo di riscaldamento **⏰**

In caso di scollegamento della batteria del veicolo o tensione insufficiente, l'unità deve essere resettata.

- Selezionare **⏰** e confermare.
- Selezionare il giorno della settimana e confermare.
- Cambiare le ore e confermare.
- Cambiare i minuti e confermare.
- Cambiare il tempo di riscaldamento predefinito e confermare.

### Livello di riscaldamento **🔥**

Il livello di riscaldamento desiderato per gli orari di partenza programmati può essere impostato su ECO o HIGH.

Selezionare **🔥** e confermare. Sul display lampeggia ECO o HIGH. Regolare utilizzando **⬅** o **➡** e confermare.

## Bocchette di ventilazione

### Bocchette di ventilazione orientabili

Mentre è attivo il raffreddamento, almeno una bocchetta dell'aria deve essere aperta, per evitare che la mancanza di movimento dell'aria provochi la formazione di ghiaccio sull'evaporatore.

#### Bocchette centrali dell'aria

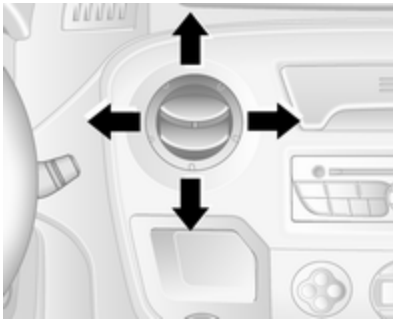

Premere la bocchetta per aprirla.

Orientare la bocchetta per dirigere il flusso dell'aria secondo necessità.

Premere la bocchetta per chiuderla.

#### Bocchette laterali dell'aria

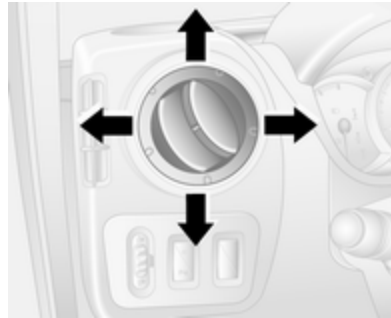

Premere la bocchetta per aprirla.

Orientare la bocchetta per dirigere il flusso dell'aria secondo necessità.

A seconda della posizione della regolazione della temperatura, l'aria sarà convogliata all'interno dell'abitacolo attraverso le bocchette laterali.

### ⚠ Avvertenza

Non applicare oggetti alle alette delle bocchette dell'aria. C'è il rischio di danni e lesioni in caso di incidente.

### Combi



Bocchette di ventilazione regolabili possono essere posizionate nel telaio del tetto. Per aprire, premere la bocchetta di ventilazione. Far ruotare la bocchetta nella posizione desiderata per indirizzare il flusso dell'aria.

## Bus



Bocchette di ventilazione regolabili possono essere posizionate nel telaio del tetto sopra i sedili. Ruotare il dispositivo di regolazione per aumentare/diminuire il flusso dell'aria verso il sedile appropriato.

## Bocchette di ventilazione fisse

Altre bocchette dell'aria si trovano sotto il parabrezza e i finestrini e nei vani piedi.

## Raffreddamento del vano portaoggetti

Il sistema di climatizzazione può provvedere inoltre al raffreddamento del cassetto portaoggetti.

## Manutenzione

### Preso dell'aria

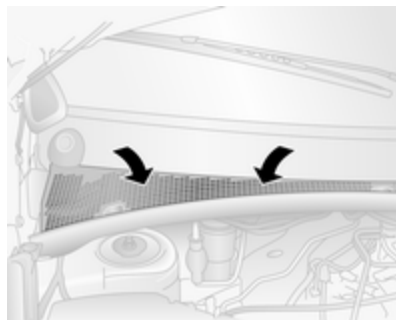

La presa dell'aria davanti al parabrezza nel vano motore deve essere mantenuta pulita per consentire l'ingresso dell'aria. Rimuovere eventuali foglie, sporco o neve.

### Filtro antipolline

Il filtro antipolline trattiene polvere, fuffiggine, polline e spore dall'aria che fluisce all'interno del veicolo attraverso la presa dell'aria.

## Funzionamento regolare del climatizzatore

Per garantire sempre la massima efficienza del sistema, il raffreddamento deve essere attivato per alcuni minuti almeno una volta al mese, indipendentemente dalle condizioni climatiche e dalla stagione. Il funzionamento con raffreddamento non è possibile quando la temperatura esterna è troppo bassa.

## Manutenzione

Per un raffreddamento ottimale, si consiglia di far controllare annualmente il sistema di climatizzazione, a partire da tre anni dopo la prima immatricolazione del veicolo. Di seguito indichiamo alcuni controlli da effettuare.

- prova di funzionalità e di pressione
- funzionalità del riscaldamento
- controllo di tenuta
- controllo delle cinghie di trasmissione

- pulizia del condensatore e scarico dell'evaporatore
- controllo delle prestazioni

# Guida e funzionamento

<b>Consigli per la guida</b> .....	<b>125</b>
Guidare in economia .....	125
Controllo del veicolo .....	125
Sterzare .....	125
<b>Avviamento e funzionamento</b> .....	<b>126</b>
Rodaggio di un veicolo nuovo ..	126
Posizioni della chiave nel bocchetto di accensione .....	126
Avviamento del motore .....	127
Comando del minimo .....	127
Interruzione di carburante al motore durante la decelerazione .....	128
Sistema stop-start .....	128
Parcheggio .....	131
Sospensioni ad aria .....	131
<b>Gas di scarico</b> .....	<b>133</b>
Gas di scarico del motore .....	133
Filtro antiparticolato .....	133
Convertitore catalitico .....	134
AdBlue .....	134
<b>Cambio manuale</b> .....	<b>139</b>

<b>Cambio manuale automatizzato</b> .....	<b>140</b>
Display del cambio .....	140
Avviamento del motore .....	140
Leva del cambio .....	140
Modalità manuale .....	142
Programmi di guida elettronica ..	142
Guasto .....	143
Interruzione dell'alimentazione elettrica .....	143
<b>Freni</b> .....	<b>144</b>
Sistema di antibloccaggio .....	144
Freno di stazionamento .....	145
Assistenza alla frenata .....	146
Assistenza per le partenze in salita .....	146
<b>Sistemi di controllo della guida</b> ..	<b>146</b>
Sistema di controllo della trazione .....	146
Programma elettronico di stabilità .....	147
<b>Sistemi di assistenza al conducente</b> .....	<b>149</b>
Controllo automatico della velocità di crociera .....	149
Limitatore di velocità .....	152
Sistema di ausilio al parcheggio .....	152

Videocamera posteriore .....	154
Avvisatore di cambio accidentale della corsia di marcia .....	156
<b>Carburante</b> .....	<b>158</b>
Carburante per motori diesel ...	158
Rifornimento .....	159
Consumo di carburante - Emissioni di CO <sub>2</sub> .....	160
<b>Gancio traino</b> .....	<b>160</b>
Informazioni generali .....	160
Consigli per la guida e per il traino .....	160
Traino di un rimorchio .....	161
Dispositivi di traino .....	162
Controllo della stabilità per il traino .....	162
<b>Funzioni ausiliarie</b> .....	<b>162</b>
Presenza di forza .....	162

## Consigli per la guida

### Guidare in economia

#### Modalità ECO

La modalità ECO è una funzione che ottimizza il consumo di carburante. Ha effetti su potenza e coppia motrice, accelerazione, indicazione del cambio marcia, riscaldamento, climatizzazione e dispositivi elettrici.

#### Attivazione



Premere **ECO**. La spia si accende all'attivazione e il Driver Information Center (DIC) visualizza un messaggio corrispondente ⇨ 96.

Durante la guida è possibile disabilitare temporaneamente la modalità ECO, ad es. per aumentare le prestazioni del motore, premendo con decisione il pedale dell'acceleratore.

La modalità ECO si riattiva quando si riduce la pressione sul pedale dell'acceleratore.

#### Disattivazione

Premere nuovamente il tasto **ECO**. La spia si spegne.

### Controllo del veicolo

#### Non procedere per spinta inerziale a motore spento (eccetto durante Autostop)

Molti sistemi non funzionano in questa situazione (ad esempio unità servofreno, servosterzo). Guidare in queste condizioni è pericoloso per sé e per gli altri. Tutti i sistemi funzionano

durante un Autostop, ma ci sarà una riduzione controllata del servosterzo e la velocità del veicolo diminuirà.

Sistema Start-stop ⇨ 128.

### Pedali

Non collocare tappetini nella zona dei pedali per evitare di ostacolare la corsa dei pedali stessi.

Utilizzare solo tappetini di misura adatta e fissati dai rispettivi fermi sul lato guida.

### Sterzare

Se l'assistenza del servosterzo non è più disponibile a causa di un arresto del motore o di un malfunzionamento del sistema, è possibile sterzare il veicolo ma con uno sforzo maggiore.

#### Attenzione

Veicoli dotati di servosterzo idraulico:

Se il volante viene ruotato finché raggiunge il finecorsa e viene tenuto in quella posizione per più di

15 secondi, possono presentarsi danneggiamenti al sistema del servosterzo e potrebbe non essere più disponibile l'assistenza del servosterzo.

## Avviamento e funzionamento

### Rodaggio di un veicolo nuovo

Per i primi viaggi o in seguito alla sostituzione delle pastiglie dei freni non effettuare inutilmente brusche frenate.

Quando si guida la vettura per la prima volta, è possibile che la cera e l'olio presenti nell'impianto di scarico evaporino producendo l'emissione di fumi. Parcheggiare la vettura all'aperto per un po' evitando di inalare i fumi.

Durante il rodaggio, il consumo di olio e carburante potrebbero risultare un po' più alti del normale. È possibile inibire l'Autostop per consentire di ricaricare la batteria del veicolo.

Sistema Start-stop ⇨ 128.

Filtro antiparticolato ⇨ 133.

### Posizioni della chiave nel blocchetto di accensione

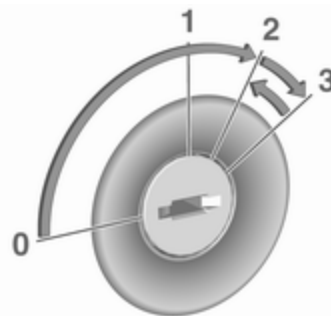

- 0 : accensione disinserita
- 1 : bloccasterzo sbloccato, accensione disinserita
- 2 : accensione inserita  
motori diesel: preriscaldamento
- 3 : avviamento



## Avviamento del motore

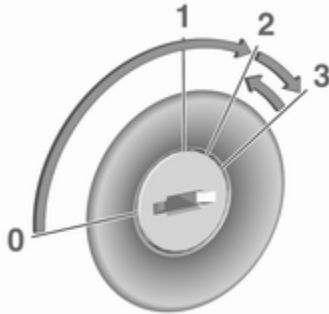

Cambio manuale: azionare la frizione.

Cambio manuale automatizzato: premere il pedale del freno; il cambio si porta automaticamente in **N**.

Non accelerare.

Portare la chiave di accensione in posizione **2** per effettuare il preriscaldamento e attendere che  $\infty$  si spenga nel Driver Information Center (DIC).

Ruotare la chiave in posizione **3** e rilasciarla.

Il minimo, ora leggermente accelerato, tornerà normale quando la temperatura del motore si sarà innalzata.

I tentativi di avviamento devono durare al massimo 15 secondi. Se il motore non si avvia, attendere 15 secondi prima di effettuare un altro tentativo. Se necessario, premere il pedale dell'acceleratore prima di ripetere la procedura di avviamento.

Prima di riavviare o per spegnere il motore, riportare la chiave in posizione **0**.

Durante un Autostop, è possibile riavviare il motore premendo il pedale della frizione. Sistema Start-stop ⇨ 128.

## Riscaldamento del motore turbo

All'avviamento la coppia motore disponibile può essere limitata per un breve periodo, specialmente quando la temperatura del motore è fredda. La limitazione serve a consentire al sistema di lubrificazione di proteggere del tutto il motore.

## Comando del minimo



Premere l'interruttore per aumentare il minimo. La funzione viene attivata dopo alcuni secondi.

La funzione viene disattivata se:

- Il pedale della frizione viene azionato.
- Il pedale dell'acceleratore è azionato.
- Il cambio MTA non è in **N** (folle).
- La velocità del veicolo è superiore a 0 km/h.
- La spia  $\infty$ ,  $\infty$  o STOP si accende nel quadro strumenti.

Per aumentare o diminuire il minimo accelerato, rivolgersi ad un'officina.

#### Avviso

Quando viene attivata la funzione di regime minimo veloce, il sistema stop-start si disattiva automaticamente.

Sistema Start-stop ⇨ 128.

## Interruzione di carburante al motore durante la decelerazione

L'alimentazione del carburante viene interrotta automaticamente durante le decelerazioni, ovvero quando il veicolo procede con una marcia innestata ma non viene premuto l'acceleratore.

## Sistema stop-start

Il sistema Start-stop contribuisce a far risparmiare carburante e a ridurre le emissioni. Quando le condizioni lo consentono, disinserisce il motore appena il veicolo procede a bassa velocità o si arresta, ad esempio a un semaforo o in un ingorgo. Avvia automaticamente il motore non appena viene premuta la frizione. Un sensore della batteria del veicolo assicura che un Autostop venga eseguito solo se la batteria è sufficientemente carica per un riavvio.

### Attivazione

Il sistema Start-stop è disponibile non appena il motore viene avviato, il veicolo parte e le condizioni riportate nel seguito di questa sezione sono soddisfatte.

## Disattivazione



Disattivare il sistema Start-stop manualmente premendo . La disattivazione è indicata dall'accensione del LED presente nel pulsante.

### Avviso

Quando è attivata la funzione di regime minimo veloce, il sistema stop-start si disattiva automaticamente e non può essere riattivato premendo . Il LED nel pulsante si illumina per indicare la disattivazione e un messaggio corrispondente potrebbe essere visualizzato nel Driver Information Center (DIC) ⇨ 96.

Comando del minimo ⇨ 127.

## Autostop

Se il veicolo procede a bassa velocità o è fermo, attivare un Autostop come segue:

- premere il pedale della frizione
- portare la leva del cambio in posizione folle (cambio manuale) o **N** (cambio manuale automatizzato)
- rilasciare il pedale della frizione

Il motore verrà spento pur lasciando inserita l'accensione se le condizioni richieste vengono soddisfatte.



Ⓐ si accende in verde nel quadro strumenti per segnalare un Autostop.

Durante un Autostop, il riscaldamento, il servosterzo e il freno rimangono attivi. L'assistenza alla frenata, tuttavia, non è disponibile ⇨ 146.

### Condizioni dell'Autostop

Il sistema stop-start controlla se ognuna delle seguenti condizioni è rispettata, altrimenti un Autostop sarà impedito e la spia (Ⓐ) si illuminerà nel quadro strumenti.

- il sistema stop-start non si disattiva manualmente
- il cofano è completamente chiuso
- la portiera del conducente è chiusa oppure la cintura di sicurezza del conducente è allacciata
- la batteria del veicolo è sufficientemente carica e in buone condizioni
- il motore è caldo
- la temperatura del liquido di raffreddamento del motore non è troppo alta
- la temperatura ambiente non è troppo bassa
- la funzione di sbrinamento non è attivata

- il climatizzatore non inibisce un Autostop
- la depressione del freno è sufficiente
- la funzione di autopulizia del filtro antiparticolato non è attiva
- il veicolo si è spostato rispetto all'ultimo Autostop

In caso contrario, l'Autostop viene bloccato.

È possibile che un Autostop possa diventare non disponibile quando la temperatura ambiente si avvicina al punto di congelamento.

Anche certe impostazioni del climatizzatore possono bloccare un Autostop. Consultare il capitolo Climatizzatore per ulteriori informazioni ⇨ 110.

Immediatamente dopo aver guidato su autostrada un Autostop può essere bloccato.

È possibile che l'Autostop venga inibito temporaneamente se la batteria del veicolo è stata ricaricata da una fonte esterna.

Rodaggio di un veicolo nuovo ⇨ 126.

### Dispositivo salvacarica della batteria del veicolo

Per assicurare un riavviamento affidabile del motore, il sistema Start-stop integra diverse funzioni salvacarica della batteria del veicolo.

### Riavvio del motore da parte del conducente

Premere il pedale della frizione per riavviare il motore.

Se la leva del cambio è stata disinserita dalla posizione folle (cambio manuale) o **N** (cambio manuale automatizzato) o altre condizioni non vengono soddisfatte, è necessario effettuare l'avviamento con la chiave.

La spia verde  nel quadro strumenti si spegne al riavviamento del motore.

Se la leva del cambio è disinserita dalla posizione folle (cambio manuale) o **N** (cambio manuale automatizzato) prima di premere la frizione, il riavvio non è possibile.

### Riavvio del motore mediante il sistema Start-stop

La leva del cambio deve essere in posizione folle (cambio manuale) o **N** (cambio manuale automatizzato) per attivare il riavvio automatico.

Se una delle seguenti condizioni si verifica durante un Autostop, il motore viene avviato automaticamente mediante il sistema Start-stop. La spia  lampeggerà in verde nel quadro strumenti durante un riavvio automatico del motore.

- il sistema stop-start è disattivato manualmente
- il cofano è aperto
- la cintura di sicurezza del conducente non è allacciata e la portiera del conducente è aperta
- la temperatura del motore è troppo bassa
- la batteria del veicolo è scarica
- la depressione del freno non è sufficiente
- il veicolo inizia a muoversi
- la funzione di sbrinamento è attivata

- il climatizzatore richiede un avvio del motore
- il tempo stabilito è stato superato

Se alla presa di corrente è collegato un accessorio elettrico, ad esempio un lettore CD portatile, durante il riavvio potrebbe essere percepibile un breve calo di tensione.

Se il sistema Infotainment è attivo, l'audio può venire diminuito o interrotto durante il riavvio.

Segnali acustici ⇨ 98.

### Guasto

Se la spia  si accende in giallo, c'è un guasto nel sistema stop-start ⇨ 95. Un messaggio corrispondente appare inoltre nel DIC ⇨ 96. Chiedere assistenza ad un'officina.

## Parcheggio

### ⚠ Avvertenza

- Non parcheggiare il veicolo su una superficie facilmente infiammabile. L'elevata temperatura dell'impianto di scarico potrebbe incendiare la superficie.
- Inserire sempre il freno di stazionamento senza premere il pulsante di rilascio. Se il veicolo viene parcheggiato in salita o in discesa, tirare il freno di stazionamento quanto più possibile. Premere contemporaneamente il pedale del freno per ridurre lo sforzo necessario per tirare il freno di stazionamento.
- Spegnerne il motore.
- Se il veicolo si trova su una superficie pianeggiante o in salita, inserire la prima marcia. Inoltre, in salita, girare le ruote anteriori nella direzione opposta rispetto al cordolo del marciapiede.

Se il veicolo si trova in discesa, inserire la retromarcia. Inoltre, girare le ruote anteriori verso il cordolo del marciapiede.

- Chiudere i finestrini.
- Girare la chiave di accensione in posizione **0** e rimuoverla. Ruotare il volante fino ad avvertire lo scatto di inserimento del bloccasterzo.

Chiudere e bloccare il veicolo ⇨ 23 ed attivare il sistema di bloccaggio antifurto ⇨ 33 e l'impianto di allarme antifurto ⇨ 33.

### Sospensioni ad aria

Funziona automaticamente quando il veicolo viene guidato. Il sistema delle sospensioni ad aria regola costantemente l'altezza di guida in base al carico del veicolo.

### Attenzione

Per garantire il funzionamento corretto del sistema delle sospensioni ad aria, non superare i valori di peso lordo veicolo massimo ammessi. Fare riferimento alla targhetta di identificazione ⇨ 213 o ai documenti del veicolo.

Per ulteriori informazioni sul sistema delle sospensioni ad aria, consultare le istruzioni di funzionamento fornite.

### Interruttore principale

### Attenzione

Il sistema delle sospensioni ad aria deve essere disattivato quando il veicolo viene trainato, avviato con cavi, sollevato da terra o trasportato.

Non disattivare il sistema delle sospensioni ad aria durante la guida.

Avviamento di emergenza ⇨ 201, traino del veicolo ⇨ 203.



L'interruttore principale si trova sul montante delle portiere.

Azionare per abilitare il funzionamento e la regolazione del sistema delle sospensioni ad aria.

## Telecomando



Quando la distanza da terra aumenta o è necessario un migliore accesso al veicolo, le sospensioni possono essere alzate o abbassate con il telecomando.

### Attenzione

Assicurarsi che vi sia spazio a sufficienza e che non vi siano ostruzioni quando si regola l'altezza di sospensione.

L'unità di telecomando è magnetica e può essere fissata a qualsiasi parte metallica del veicolo o conservata nel suo alloggiamento.

Con il motore in funzione, premere il pulsante appropriato per 2 secondi per regolare l'altezza delle sospensioni. La spia lampeggerà a intermittenza durante la regolazione dell'altezza e si illuminerà a regolazione completata.



Se il quadro è acceso con il motore non in funzione, l'altezza delle sospensioni può solo essere abbassata.

### Avviso

Trattare con cura, proteggere dall'umidità e da temperature elevate, evitando un utilizzo non necessario.

### Impostazioni preprogrammate

Regolare l'altezza delle sospensioni su una delle tre posizioni preprogrammate.



-  : posizione abbassata
-  : posizione normale
-  : posizione alzata

### Attenzione

Se durante il sollevamento o l'abbassamento viene rilevato un ostacolo, l'altezza di sospensione viene riportata in posizione normale dopo una breve attesa. Questo non garantisce un funzionamento senza danni. Garantire una distanza sufficiente e l'assenza di ostacoli è responsabilità del conducente.

### Impostazioni manuali

La regolazione manuale può essere effettuata solo a veicolo fermo.

Selezionare premendo  per 2 secondi, poi  per alzare o  per abbassare.

Per uscire, premere uno qualsiasi dei pulsanti preprogrammati.

### Avviso

Il rilevamento degli ostacoli non è disponibile durante la regolazione manuale.

Quando viene superata una determinata velocità bassa o quando il quadro è spento, la regolazione dell'al-

tezza si disattiva automaticamente e l'altezza delle sospensioni ritorna in posizione normale.





### Modalità di manutenzione

Quando il veicolo è fermo, premere  per 5 secondi per mettere il veicolo in modalità manutenzione. La spia si illuminerà.

Quando è stata attivata la modalità di manutenzione, l'interruttore principale delle sospensioni ad aria deve essere disattivato.

Per uscire dalla modalità di manutenzione, premere di nuovo  per 5 secondi.

### Guasto

Se viene rilevato un guasto,  lampeggia a intermittenza. Se è stata attivata la modalità di manutenzione ed è presente un guasto, ,  e  lampeggiano simultaneamente.

Rivolgersi ad un'officina per eliminare la causa del guasto.

## Gas di scarico

### Gas di scarico del motore

#### Pericolo

I gas di scarico del motore contengono monossido di carbonio, che è tossico, ma incolore e inodore e può essere letale se inalato.

Se i fumi di scarico penetrano nell'abitacolo, aprire i finestrini. Rivolgersi ad un'officina per eliminare la causa del guasto.

Evitare di viaggiare con il vano di carico aperto, in quanto i gas di scarico potrebbero entrare nell'abitacolo.

### Filtro antiparticolato

Il filtro antiparticolato previsto per le motorizzazioni diesel separa le pericolose particelle di fuliggine dal gas di scarico. Il sistema è corredato di una funzione autopulente che si attiva automaticamente durante la marcia senza ulteriori notifiche.

Il filtro viene pulito periodicamente bruciando ad alta temperatura le particelle di fuliggine. Questo processo ha luogo automaticamente in condizioni di guida predeterminate. La funzione di Autostop non è disponibile e il consumo di carburante può essere più elevato durante questo periodo. L'emissione di odori e fumo nel corso di tale procedimento è un fenomeno normale.

In determinate situazioni, come ad esempio percorrendo distanze brevi, il sistema non è in grado di completare la funzione autopulente.

Se è richiesta la pulizia del filtro e le precedenti condizioni di guida non consentivano la pulizia automatica, la situazione viene segnalata dall'illuminazione della spia  91. Rivolgersi immediatamente ad un'officina.

### Attenzione



Se il processo di pulizia viene interrotto più di una volta, si rischia di provocare gravi danni al motore.

La pulizia avviene più rapidamente con regimi e carichi del motore elevati.

## Convertitore catalitico

Il convertitore catalitico riduce la quantità di sostanze nocive presenti nei gas di scarico.



### Attenzione

I carburanti diversi da quelli elencati a pagina  158,  215 potrebbero danneggiare il convertitore catalitico o i componenti elettronici.

La benzina incombusta causa un surriscaldamento e danni al convertitore catalitico. È necessario quindi evitare di abusare del motorino di avviamento, vuotare completamente il serbatoio del carburante e di avviare il motore tramite spinta o traino.

Se il motore perde colpi, funziona in modo irregolare, nel caso di prestazioni ridotte, o se si notano altre anomalie, rivolgersi ad un'officina il prima

possibile per eliminare la causa del guasto. In caso di emergenza è possibile proseguire il viaggio, ma solo per breve tempo e con velocità e regime del motore ridotti.

Se la spia  lampeggia, i limiti consentiti per le emissioni sono stati superati. Sollevare il piede dal pedale dell'acceleratore fino a quando la spia  cessa di lampeggiare e si accende in modalità fissa. Rivolgersi immediatamente ad un'officina.

Spia MIL  91.

## AdBlue

### Informazioni generali

La riduzione catalitica selettiva (BlueInjection) è un metodo per ridurre sostanzialmente gli ossidi di azoto nell'emissione di scarico. Si ottiene iniettando liquido per impianto di scarico diesel (DEF) nell'impianto di scarico.



La designazione del DEF utilizzato è AdBlue®. Si tratta di un liquido non tossico, non infiammabile, incolore e inodore costituito dal 32 % di urea e dal 68 % di acqua.

#### Avviso

AdBlue® è un marchio commerciale registrato della Verband der Automobilindustrie e.V. (VDA).

#### ⚠ Avvertenza

Evitare il contatto di occhi e pelle con AdBlue.

In caso di contatto di occhi o pelle, risciacquare con acqua.

#### ⚠ Attenzione

Evitare il contatto della vernice con AdBlue.

In caso di contatto, risciacquare con acqua.

AdBlue si congela ad una temperatura di circa -11 °C. Poiché il veicolo è equipaggiato con un preriscaldatore di AdBlue, viene garantita la riduzione

delle emissioni a temperature basse. Il preriscaldatore di AdBlue funziona automaticamente.

### Indicatore Adblue



Il livello attuale del liquido restante viene visualizzato nell'indicatore Adblue ⇨ 84.

### Avvisi di livello

Il consumo di AdBlue è di circa 3,5 litri per 1000 km e dipende dal comportamento di guida.

### Versione con avvisi di livello nel Driver Information Center (DIC)

Se il livello di AdBlue scende sotto un certo valore, un avviso di livello verrà visualizzato nel Driver Information Centre (DIC) ⇨ 96.



Inoltre, la spia  si illumina con luce fissa insieme all'emissione di un segnale acustico.

Effettuare il rifornimento di AdBlue al più presto possibile. Consultare "Rifornimento di AdBlue" qui di seguito.

La guida è possibile senza alcuna limitazione.

Se il rifornimento di AdBlue non viene effettuato entro un certa distanza, nel DIC verranno visualizzati altri avvisi di livello in base al livello corrente di AdBlue.

### Il riavvio del motore non è consentito

Richieste successive di rifornimento di AdBlue e infine la comunicazione che il riavvio del motore non sarà consentito, vengono visualizzate nel DIC.

#### Avviso



Tali limitazioni sono imposte dalla legge.

Prima che un riavvio del motore non venga consentito, un messaggio di avviso con 0 km viene visualizzato nel DIC, indicando che dopo lo spegnimento del quadro non sarà possibile riavviare il motore.

Dopo che un avviamento del motore è stato impedito, un messaggio di avviso viene visualizzato nel DIC ricordando al conducente che il livello di AdBlue non è sufficiente.

Per permettere il riavvio del motore, il serbatoio deve essere riempito con almeno 10 litri di AdBlue.

### Avvisi emissioni alte

Se le emissioni di scarico superano un certo valore, avvisi similare agli avvisi di limite descritti in precedenza verranno visualizzati nel DIC. La spia  si illumina con luce fissa insieme a  91 e all'emissione di un segnale acustico.

Richieste di controllare l'impianto di scarico e infine la comunicazione che non sarà possibile riavviare il motore vengono visualizzate nel DIC.

#### Avviso



Tali limitazioni sono imposte dalla legge.

Ad un range di AdBlue di 1100 km, un messaggio di avviso viene visualizzato nel DIC indicando la distanza restante che il veicolo può percorrere prima che possa essere impedito un riavvio del motore. Questo messaggio di avviso viene ripetuto ogni 100 km.

Rivolgersi a un'officina il prima possibile.

### Versione senza avvisi di livello nel Driver Information Center (DIC)



Quando l'indicatore di AdBlue mostra che il livello è molto basso, la spia  prima si illumina con luce fissa, poi quando il livello di AdBlue scende sotto un certo livello  lampeggia per alcuni secondi per poi diventare fissa.

Effettuare il rifornimento di AdBlue al più presto possibile. Consultare "Rifornimento di AdBlue" qui di seguito.

La guida è possibile senza alcuna limitazione.

**Perdita di potenza del motore**

Quando il livello di AdBlue scende ulteriormente, la spia  lampeggia per alcuni secondi, poi si illumina con luce fissa, accompagnata da un segnale acustico e dalla perdita di potenza del motore.



**Avviso**



Tali limitazioni sono imposte dalla legge.



Se non si effettua il rifornimento di AdBlue prima che il serbatoio sia vuoto,  lampeggia e dopo il successivo riavvio del motore la velocità del veicolo viene limitata a circa 20 km/ora.

Riempire immediatamente con almeno 10 litri di AdBlue.

**Avvisi emissioni alte**

Se le emissioni di scarico superano un certo valore, la spia  si illumina insieme a  91. Consultare un'officina al più presto.

Se il guasto non viene risolto entro una certa distanza,  e  lampeggiano per alcuni secondi, poi si illuminano con luce fissa. Perdita di potenza motore.

Quando il guasto è critico,  e  lampeggiano di continuo e dopo il successivo riavvio del motore la velocità del veicolo verrà limitata a circa 20 km/ora.

**Avviso**

Tali limitazioni sono imposte dalla legge.

Rivolgersi a un'officina il prima possibile.

**Rifornimento di AdBlue****Attenzione**

Usare solo AdBlue conforme agli standard europei DIN 70 070 e USI 22241-1.

Non usare additivi.

Non diluire l'AdBlue.

Altrimenti il sistema di riduzione catalitica selettiva potrebbe subire dei danni.

**Avviso**

Se il rifornimento di AdBlue deve essere effettuato a temperature molto basse, potrebbe non essere rilevato

dal sistema. In tal caso, parcheggiare il veicolo in un'area con una temperatura ambiente superiore fino a quando AdBlue non si sia liquefatto.

**Avviso**

Se l'avviamento del motore viene impedito dal livello troppo basso di AdBlue, consigliamo di aggiungere almeno 10 litri di AdBlue durante il rifornimento. Evitare i rabbocchi di piccola entità (ad es. inferiori a 5 litri), altrimenti il sistema potrebbe non rilevare il rifornimento.

**Avviso**

Quando si svita il tappo protettivo del bocchettone di rifornimento potrebbero fuoriuscire vapori di ammoniaca. Non inalare in quanto i vapori hanno un odore pungente. I vapori non sono nocivi per inalazione.

Il veicolo deve essere parcheggiato su una superficie pianeggiante.

Il bocchettone di rifornimento per il liquido AdBlue si trova dietro lo sportellino di rifornimento situato sul lato destro del veicolo.

Lo sportellino di rifornimento può essere aperto solamente se il veicolo è sbloccato e la portiera destra è aperta.

**⚠ Pericolo**

Veicoli con sistema stop-start: Il motore deve essere spento e la chiave rimossa dal quadro per evitare il rischio che il motore venga riavviato automaticamente dal sistema.

Capacità ↻ 232.

**Stazione di rifornimento**

**⚠ Pericolo**

Seguire le istruzioni e le norme di sicurezza della stazione di servizio durante il rifornimento di AdBlue.

1. Spegnerne il motore e rimuovere la chiave dall'interruttore di accensione.
2. Tirare lo sportellino di rifornimento per aprire.



3. Svitare il tappo protettivo in senso antiorario dal bocchettone di rifornimento.
4. Inserire completamente l'ugello della pompa nel bocchettone di rifornimento e azionarla.
5. A rifornimento ultimato, montare il tappo protettivo e ruotarlo in senso orario fino all'innesto.
6. Chiudere lo sportellino e la portiera di destra.

**Tanica di AdBlue**

**Avviso**

Usare solo appositi tanica AdBlue per il rifornimento per impedire di riempire eccessivamente con

AdBlue. Inoltre i vapori nel serbatoio vengono catturati nel tanica e non fuoriescono.

**Avviso**

Poiché AdBlue ha una durata limitata, controllare la data di scadenza prima del rifornimento.

1. Spegnerne il motore e rimuovere la chiave dall'interruttore di accensione.
2. Tirare lo sportellino di rifornimento per aprire.



3. Svitare il tappo protettivo in senso antiorario dal bocchettone di rifornimento.
4. Aprire il tanica di AdBlue.

5. Montare un'estremità del tubo flessibile sul tanica e avvitare l'altra estremità sul bocchettone di rifornimento.
6. Sollevare il tanica fino a quando è vuoto.
7. Svitare il tubo flessibile dal bocchettone di rifornimento.
8. Montare il tappo protettivo e ruotare in senso orario fino a quando si innesta.
9. Chiudere lo sportellino e la portiera di destra.



#### Avviso

Smaltire la tanica di AdBlue e il tubo flessibile in conformità alle disposizioni di legge sull'ambiente.

#### Tappo di rifornimento

Utilizzare solo tappi del serbatoio originali. Il serbatoio Adblue è dotato di un tappo speciale.

#### Guasto

Se il sistema rivela un'anomalia di funzionamento, la spia  si illumina insieme a  e all'emissione di un segnale acustico. Rivolgersi immediatamente ad un'officina.

In base alla versione, un messaggio corrispondente può anche apparire nel DIC  96.

## Cambio manuale



Per inserire la retromarcia, premere il pedale della frizione a veicolo fermo, sollevare il collare sulla leva del cambio e inserire la marcia.

Se la marcia non si inserisce, portare la leva selettore in posizione di folle, rilasciare il pedale della frizione e premerlo nuovamente; ripetere quindi la selezione della marcia.

Evitare di fare slittare la frizione inutilmente.

Durante il cambio marcia, premere a fondo il pedale della frizione. Non tenere il piede appoggiato sul pedale.

**Attenzione**

Si sconsiglia di guidare con la mano appoggiata sulla leva del cambio.

## Cambio manuale automatizzato

Il cambio manuale automatizzato (MTA) consente di cambiare marcia manualmente (modalità manuale) o automaticamente (modalità automatica), in entrambi i casi con controllo automatico della frizione.

### Display del cambio



Visualizza la modalità e la marcia correnti.

## Avviamento del motore

All'avvio del motore, premere il pedale del freno. Se il pedale del freno non è premuto, la spia  si accende sul display del cambio e il motore non può essere avviato.

Se il pedale del freno è premuto, il cambio seleziona automaticamente **N** (folle); il display del cambio visualizza "N" e il motore può essere avviato. Ci potrebbe essere un leggero ritardo.

## Leva del cambio

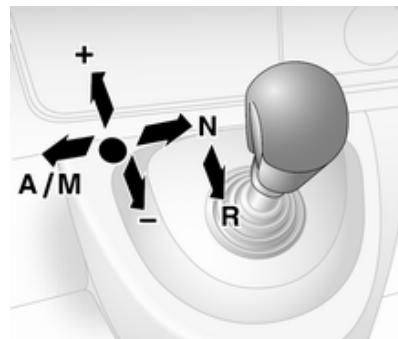

Spostare sempre del tutto la leva del cambio nella direzione desiderata. Quando la si rilascia, torna automaticamente alla posizione centrale.

**N** : folle

**A/M** : passaggio tra modalità Automatica e Manuale

Il display del cambio visualizza "A" se è attivata la modalità automatica.

**R** : retromarcia

Innestrare solo a veicolo fermo. Il display del cambio visualizza "R" quando è inserita la retromarcia.

**+** : passaggio a marcia superiore.

**-** : passaggio a marcia inferiore.

## Partenza

All'avviamento del motore, il cambio è in modalità automatica. Premere il pedale del freno e spostare la leva del cambio verso **+** per inserire la prima marcia.

Se è selezionata **R**, è innestata la retromarcia. Quando si rilascia il pedale del freno, il veicolo inizia ad avanzare. Per partire velocemente, ri-

lasciare il pedale del freno e accelerare subito dopo aver innestato una marcia.

In modalità automatica, il cambio inserisce la altre marce automaticamente, a seconda delle condizioni di guida.

Per inserire la modalità manuale, spostare la leva del cambio verso **A/M**. Il display del cambio visualizza la marcia corrente.

Per inserire la prima marcia, premere il pedale del freno e spostare la leva del cambio verso **+** o **-**. Per inserire una marcia superiore o inferiore spostare la leva del cambio verso **+** o **-**. È possibile saltare le marce muovendo velocemente la leva del cambio più volte.

## Arresto del veicolo

In modalità automatica o manuale, all'arresto del veicolo, la prima marcia viene inserita e la frizione rilasciata. In **R**, rimane innestata la retromarcia.

In caso di sosta lungo pendenze, inserire il freno di stazionamento o premere il pedale del freno. Per evitare il surriscaldamento della frizione, una

segnalazione acustica intermittente suggerisce al conducente di premere il pedale del freno o di inserire il freno di stazionamento.

Spegnere il motore in caso di soste prolungate, come negli ingorghi stradali.

Quando il veicolo è parcheggiato e la portiera del conducente aperta, un cicalino di allarme suonerà se la foce non è selezionata o il pedale del freno non è stato premuto.

## Freno motore

### Modalità automatica

Quando si guida in discesa, il cambio manuale automatizzato non passa a marce superiori finché il motore non raggiunge un regime abbastanza alto. E passa per tempo a marce inferiori quando si frena.

### Modalità manuale

Per utilizzare l'effetto frenante del motore quando si viaggia in discesa, selezionare per tempo una marcia più bassa.

## Disimpegno della vettura

Il disimpegno del veicolo è consentito solo se quest'ultimo è bloccato nella sabbia, nel fango, nella neve o in un buco. Spostare ripetutamente la leva del cambio tra **R** e **A/M** (o tra **+** e **-**) e allo stesso tempo premere leggermente il pedale dell'acceleratore. Non mandare su di giri il motore ed evitare accelerazioni repentine.

## Parcheggio

Azionare il freno di stazionamento. Rimane innestata l'ultima marcia selezionata (vedere il display del cambio). Con **N**, non è innestata alcuna marcia.

Quando l'accensione viene disinserita, i movimenti della leva del cambio non hanno più alcun effetto.

Se l'accensione non è disinserita o se il freno di stazionamento non è azionato, un segnale acustico viene attivato all'apertura della portiera del conducente.

## Modalità manuale

Se si seleziona una marcia superiore quando il regime del motore è troppo basso o una marcia inferiore quando il regime è troppo alto, il cambio marcia non viene eseguito. Questo impedisce al motore di funzionare a un regime troppo alto o troppo basso.

Se il regime del motore è troppo basso, il cambio passa automaticamente a una marcia inferiore.

Se il regime del motore è troppo alto, il cambio passa automaticamente a una marcia più alta con la funzione Kickdown.

## Programmi di guida elettronica

### Modalità Winter (Inverno) ❄️



Attivare la modalità Winter se si hanno problemi di partenza su un fondo stradale scivoloso.

### Attivazione

Premere ❄️. Il display del cambio visualizza la spia ❄️. Il cambio passa alla modalità automatica e il veicolo parte dopo aver inserito una marcia idonea.



### Disattivazione

La modalità Winter viene disinserita:

- premendo di nuovo 
- disinserendo l'accensione
- passaggio a modalità manuale

Se la frizione raggiunge una temperatura molto elevata, un segnale acustico intermittente viene emesso al fine di proteggere il cambio. In questi casi, premere il pedale del freno, selezionare "N" e tirare il freno di stazionamento per consentire il raffreddamento della frizione.

### Modalità Laden kg



La modalità Laden può essere utilizzata sia in modalità manuale che in quella automatica. In entrambi i casi, la configurazione di innesto delle marce verrà automaticamente regolata per adattarsi all'aumento di carico utile.

### Attivazione

Premere **kg**. Il display del cambio visualizza la spia **kg**. Il cambio selezionerà la configurazione di innesto marce ottimale.

### Disattivazione

La modalità Laden viene disinserita:

- premendo di nuovo **kg**
- disinserendo l'accensione

### Kickdown

Premendo il pedale dell'acceleratore oltre il punto di resistenza, a seconda del regime del motore il cambio passa a una marcia inferiore. Ai fini dell'accelerazione, è possibile usufruire di tutta la potenza di cui dispone il motore.

Se la velocità è troppo elevata, il cambio passa a una marcia superiore, anche in modalità manuale. Senza la funzione kickdown, questo innesto automatico non viene attuato in modalità manuale.

### Guasto

In caso di guasto, il display del cambio visualizza la spia . È possibile proseguire il viaggio a condizione che si guidi con estrema cautela e previdenza.

Rivolgersi ad un'officina per eliminare la causa del guasto.

### Interruzione dell'alimentazione elettrica

La frizione non si stacca se si verifica un'interruzione dell'alimentazione elettrica quando una marcia è innestata. Il veicolo non si può muovere.

Se la batteria del veicolo è scarica, avviare il veicolo utilizzando i cavi di avviamento  201.

Se il guasto non dipende dalla batteria scarica del veicolo, rivolgersi ad un'officina.

Se non è possibile portare la leva selettoria in folle, il veicolo deve essere assolutamente trainato con le ruote motrici sollevate dal suolo ⇨ 203.

Traino del veicolo ⇨ 203.

## Freni

L'impianto frenante comprende due circuiti frenanti separati.

Se un circuito frenante dovesse guastarsi, è ancora possibile frenare il veicolo con il secondo circuito. L'effetto frenante tuttavia si ottiene solo premendo con forza il pedale del freno. A questo scopo è necessario esercitare una pressione molto maggiore del normale. Lo spazio di frenata necessario sarà maggiore. Rivolgersi ad un'officina prima di proseguire il viaggio.

Quando il motore non è in funzione, il supporto del servofreno viene meno dopo aver premuto una o due volte il pedale del freno. L'effetto frenante non viene ridotto, ma sarà necessario esercitare una pressione molto maggiore sul pedale. Questo fatto va ricordato soprattutto quando il veicolo viene trainato.

Spia (ⓘ) ⇨ 92.

## Sistema di antibloccaggio

Il sistema di antibloccaggio (ABS) impedisce alle ruote di bloccarsi.

L'ABS inizia a regolare la pressione della frenata non appena una ruota mostra una tendenza a bloccarsi. Il veicolo rimane governabile, anche durante una frenata brusca.

L'intervento dell'ABS si avverte come un impulso nel pedale del freno e un rumore provocato dal processo di regolazione.

Per frenare in modo ottimale, tenere il pedale del freno premuto a fondo per l'intero processo di frenata, anche se il pedale pulsa. Non ridurre la pressione sul pedale.

Spia di controllo (ABS) ⇨ 92.

## Guasto

Se le spie (ABS) e (ESP) si accendono contemporaneamente alla visualizzazione dei messaggi **ABS DA CONTROLLARE** e **ESP DA**

**CONTROLLARE** nel Driver Information Center (DIC), è presente un guasto nell'ABS. L'impianto frenante rimane funzionante, ma senza la regolazione ABS.

### ⚠Avvertenza

In caso di guasto dell'ABS, le ruote potrebbero bloccarsi in caso di frenate particolarmente forti. I vantaggi offerti dall'ABS non sono più disponibili. In caso di frenate brusche, il veicolo non è più governabile e potrebbe sbandare.

Se le spie , ,  e  si illuminano, l'ABS e l'ESP sono disattivati e il messaggio **IMPIANTO FRENI GUASTO** appare nel DIC. Chiedere assistenza ad un'officina.

Rivolgersi ad un'officina per eliminare la causa del guasto.

## Freno di stazionamento

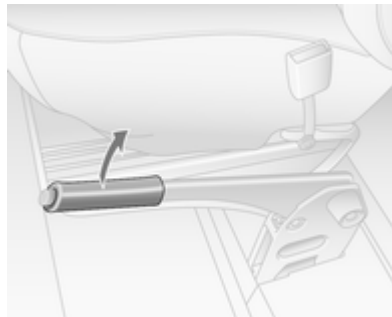

### ⚠Avvertenza

Azionare sempre energicamente il freno di stazionamento senza premere il pulsante di sblocco, e tirarlo con la maggior forza possibile nei tratti in salita o in discesa.

Per rilasciare il freno di stazionamento, sollevare leggermente la leva, premere il pulsante di sblocco ed abbassare completamente la leva.

Per ridurre le forze agenti sul freno di stazionamento, premere contemporaneamente il pedale del freno.

Spia  ⇨ 92.

Parcheggio ⇨ 131.

## Freno di stazionamento retrattile

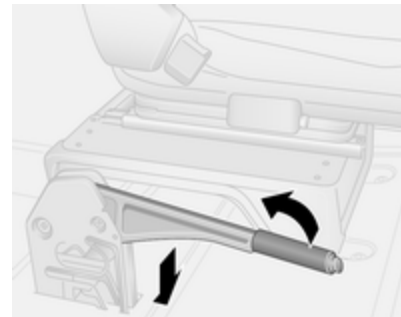

In base al veicolo, la leva del freno di stazionamento torna in posizione orizzontale anche quando il freno di stazionamento è applicato.

Per rilasciare il freno di stazionamento, sollevare leggermente la leva, premere il pulsante di sblocco e riportare la leva in posizione orizzontale.

Per applicare il freno di stazionamento, tirare la leva verso l'alto e rilasciarla. La leva rimane in posizione orizzontale.

## Assistenza alla frenata

Premendo rapidamente ed energicamente il pedale del freno, viene applicata automaticamente la massima forza frenante (frenata a fondo).

Continuare a premere il pedale del freno con una pressione costante finché è necessario frenare a fondo. La forza frenante massima viene ridotta automaticamente quando si rilascia il pedale del freno.

L'assistenza alla frenata non è disponibile durante un Autostop. Sistema Start-stop ⇨ 128.

## Assistenza per le partenze in salita

Il sistema aiuta ad impedire il movimento indesiderato quando si proceda su pendii.

Quando si rilascia il pedale del freno dopo essersi fermati su un pendio (con la leva del cambio in marcia in avanti o indietro), i freni restano azionati per altri 2 secondi. I freni vengono rilasciati automaticamente appena il veicolo comincia ad accelerare.

### Attenzione

L'Assistenza per le partenze in salita non può impedire completamente il movimento del veicolo in ogni situazione (pendii particolarmente ripidi, ecc.).

Se necessario, premere il pedale del freno per impedire al veicolo di spostarsi in avanti o indietro.

L'assistenza per le partenze in salita non è attiva durante un Autostop. Sistema Start-stop ⇨ 128.

## Sistemi di controllo della guida

### Sistema di controllo della trazione

Il sistema di controllo della trazione (TC) è parte del Programma elettronico della stabilità (ESP®<sup>Plus</sup>) e migliora la stabilità di marcia, se necessario, indipendentemente dal tipo di fondo stradale o dalla tenuta dei pneumatici, impedendo alle ruote motrici di slittare.

Non appena le ruote motrici iniziano a slittare, la potenza del motore viene ridotta e la ruota che slitta maggiormente viene frenata singolarmente. Questo migliora notevolmente la stabilità di guida del veicolo su fondi stradali scivolosi.

Il sistema di controllo della trazione è operativo all'inserimento dell'accensione quando la spia  nel quadro strumenti si spegne. Nel Driver Information Center (DIC) appare anche un messaggio corrispondente ⇨ 96.

Quando il sistema di controllo della trazione è attivo, la spia  lampeggia.

### ⚠ Avvertenza

Quando si guida, non lasciarsi tentare dalla funzionalità di questa speciale dotazione di sicurezza.

Adeguare la velocità alle condizioni della strada.

Spia  ⇨ 93.

Controllo della stabilità per il traino (TSA) ⇨ 162.

### Funzione di trazione potenziata





Se necessario, in caso di terreno molle, fango o neve su strada, è possibile disattivare il Sistema di controllo trazione (TC) per aumentare la trazione:

Premere  sul quadro strumenti.





La spia  si illumina nel quadro strumenti e un messaggio corrispondente appare nel DIC ⇨ 96.

Quando la velocità del veicolo raggiunge i 50 km/h, il sistema passa automaticamente da funzione di trazione potenziata a funzionamento TC. La spia  si spegne nel quadro strumenti.

Il sistema TC si riattiva premendo nuovamente . La spia  si spegne.

Il sistema di controllo della trazione si riattiva anche al reinserimento dell'accensione.

### Guasto

Se il sistema rileva un guasto, la spia  ⇨ 93 si accende nel quadro strumenti insieme a  ⇨ 91 e il DIC visualizza un messaggio corrispondente ⇨ 96.

Il sistema di controllo trazione (TC) non funziona. Rivolgersi ad un'officina per eliminare la causa del guasto.

Messaggi del veicolo ⇨ 97.

### Programma elettronico di stabilità

Il Programma elettronico di stabilità (ESP<sup>®</sup>Plus) migliora la stabilità di guida quando è necessario, indipendentemente dal fondo stradale o dalla tenuta dei pneumatici. Impedisce inoltre alle ruote motrici di girare a vuoto.

Non appena il veicolo inizia a sbandare (sottosterzo/sovrasterzo), la potenza del motore viene ridotta e le ruote vengono frenate singolarmente. Questo migliora notevolmente la stabilità di guida del veicolo su fondi stradali scivolosi.

Il sistema ESP®Plus è operativo all'inserimento dell'accensione quando la spia  nel quadro strumenti si spegne. Nel Driver Information Center (DIC) appare anche un messaggio corrispondente ⇨ 96.

Quando si attiva l'ESP®Plus,  lampeggia.

### Avvertenza

Quando si guida, non lasciarsi tentare dalla funzionalità di questa speciale dotazione di sicurezza. Adeguare la velocità alle condizioni della strada.

Spia  ⇨ 93.

Controllo della stabilità per il traino (TSA) ⇨ 162.

## Funzione di trazione potenziata





Se necessario, in caso di terreno molle, fango o neve su strada, è possibile disattivare il sistema ESP®Plus per potenziare la trazione:

Premere  sul quadro strumenti.





La spia  si illumina nel quadro strumenti e un messaggio corrispondente appare nel DIC ⇨ 96.

Quando la velocità del veicolo raggiunge i 50 km/h, il sistema passa automaticamente da funzione di trazione potenziata a funzionamento del sistema ESP®Plus. La spia  si spegne nel quadro strumenti.

Il sistema ESP®Plus si riattiva premendo nuovamente . La spia  si spegne.

ESP®Plus si riattiva anche al reinserimento dell'accensione.

## Guasto

Se il sistema rileva un guasto, la spia  93 si accende nel quadro strumenti insieme a  91 e il DIC visualizza un messaggio corrispondente 96.

Il Programma elettronico di stabilità (ESP<sup>®</sup>Plus) non è in funzione. Rivolgersi ad un'officina per eliminare la causa del guasto.

Messaggi del veicolo 97.

## Sistemi di assistenza al conducente

### Avvertenza

I sistemi di assistenza al conducente vengono sviluppati come ausilio per il guidatore e non per sostituirci l'attenzione.

Quando è alla guida, il conducente si assume la completa responsabilità di ciò che comporta.

Quando si utilizzano sistemi di assistenza al conducente prestare sempre attenzione alla situazione del traffico in corso.

## Controllo automatico della velocità di crociera

Il controllo automatico della velocità di crociera può memorizzare e mantenere velocità pari a 30 km/h e superiori. Variazioni rispetto alle velocità memorizzate possono verificarsi sui tratti in salita o in discesa. La velocità memorizzata lampeggerà nel Driver Information Center (DIC) 96.

Per motivi di sicurezza il controllo automatico della velocità di crociera non può essere attivato finché il pedale del freno non viene azionato una volta.



Non utilizzare il controllo automatico della velocità di crociera qualora non sia opportuno il mantenimento di una velocità costante.

Con il cambio manuale automatizzato, attivare il controllo automatico della velocità di crociera solo nella modalità automatica.

Spie  e  96.

## Attivazione





Premere , la spia  si accende in verde nel quadro strumenti.

Il controllo automatico della velocità di crociera è ora in modalità stand-by, visualizzando il relativo messaggio nel DIC.



Accelerare fino alla velocità desiderata e premere **+** o **-**. La velocità attuale viene memorizzata e mantenuta; il pedale dell'acceleratore può essere rilasciato.



La spia  si illumina in verde nel quadro strumenti e un messaggio corrispondente appare nel DIC insieme a .

La velocità del veicolo può essere aumentata premendo il pedale dell'acceleratore. La velocità memorizzata lampeggia nel quadro strumenti. Rilasciando il pedale dell'acceleratore, il veicolo torna alla velocità memorizzata in precedenza.

Il controllo automatico della velocità di crociera rimane attivo durante il cambio marcia.

La velocità rimane memorizzata fino al disinserimento dell'accensione.

## Aumento

Con il controllo automatico della velocità di crociera attivo, premere **+** o darvi dei leggeri colpetti: la velocità aumenta costantemente o a piccoli intervalli.

L'attuale velocità viene memorizzata e mantenuta al rilascio dell'interruttore.

In alternativa, accelerare fino alla velocità desiderata e memorizzarla premendo **+**.

## Riduzione

Con il controllo automatico della velocità di crociera attivo, premere **-** o darvi dei leggeri colpetti: la velocità diminuisce costantemente o a piccoli intervalli.

L'attuale velocità viene memorizzata e mantenuta al rilascio dell'interruttore.

## Disattivazione

Premere **O**: il controllo automatico della velocità di crociera è disattivato e la spia verde  si spegne nel quadro strumenti.



Disattivazione automatica:

- la velocità di marcia è inferiore a 30 km
- il pedale del freno è premuto
- il pedale della frizione è premuto
- leva del cambio in N

La velocità viene memorizzata e il DIC visualizza il relativo messaggio.



### Riattivazione

Premere **R** a una velocità superiore a 30 km.

Se la velocità memorizzata è molto superiore alla velocità di marcia attuale, il veicolo accelererà energicamente fino al raggiungimento della velocità memorizzata.

Premendo **+** si riattiverà anche la funzione di controllo automatico della velocità di crociera, ma solo alla velocità attuale del veicolo, non alla velocità memorizzata.

### Cancellazione della velocità memorizzata

Premere **0**: Le spie verdi  e  nel quadro strumenti si spengono.

### Limitatore di velocità del controllo automatico della velocità di crociera

Il limitatore di velocità impedisce al conducente di superare una velocità di marcia massima impostata superiore a 30 km/h.

#### Attivazione



Premere **0**, la spia  si accende in giallo nel quadro strumenti.

La funzione del limitatore della velocità di crociera è ora in modalità stand-by; il relativo messaggio viene visualizzato sul DIC.

Accelerare fino alla velocità desiderata e premere **+** o **-**. La velocità attuale è registrata.

Il veicolo può essere guidato regolarmente ma non sarà possibile superare il limite di velocità impostato, salvo in casi d'emergenza.

Nel caso non fosse possibile rispettare il limite di velocità (per esempio lungo un tratto in forte pendenza), il valore del limite di velocità lampeggerà nel DIC.

#### Aumento del limite di velocità

Il limite di velocità può essere aumentato costantemente o a piccoli intervalli premendo o dando leggeri colpetti su **+**.

#### Diminuzione del limite di velocità

Il limite di velocità può essere diminuito costantemente o a piccoli intervalli premendo o dando leggeri colpetti su **-**.

#### Superamento del limite di velocità

In caso di emergenza è possibile superare il limite di velocità premendo il pedale dell'acceleratore con decisione oltre il punto di resistenza.

Il limite di velocità lampeggia nel DIC durante questo periodo.

Rilasciare il pedale dell'acceleratore, la funzione di limitazione della velocità sarà riattivata al raggiungimento di una velocità inferiore a tale limite.

#### Avviso

In veicoli dotati di limitatore di velocità, premendo completamente il pedale dell'acceleratore non si potrà superare la velocità massima impostata del veicolo. Limitatore di velocità ⇨ 152.

#### Disattivazione

Premere **O**: il limitatore di velocità è disattivato ed è possibile guidare normalmente il veicolo.

Il limite di velocità viene memorizzato e il DIC visualizza il relativo messaggio.

#### Riattivazione

Per riattivare il limitatore di velocità, premere **R**.

Premendo **+** si riattiverà anche la funzione del limitatore di velocità, ma solo alla velocità attuale del veicolo, non alla velocità memorizzata.

#### Cancellazione del limite di velocità

Premere **↻**.

La spia gialla **↻** nel quadro strumenti si spegne.

#### Limitatore di velocità

##### Limitatore di velocità massima

In base alle normative locali o nazionali, il veicolo potrebbe essere equipaggiato di un limitatore di velocità massimo fisso che non può essere disabilitato.

Se dotato di tale funzione, un'etichetta di avviso indicante il limite massimo di velocità fisso (da 90 a 130 km/h) si trova sul quadro strumento.

Differenze rispetto al limite di velocità massimo possono verificarsi per breve tempo durante la guida in discesa, per ragioni fisiche.

Un segnale acustico potrebbe attivarsi per 10 secondi se il veicolo supera per breve tempo il limite fissato.

Veicoli dotati inoltre di limitatore di velocità del controllo automatico della velocità di crociera: la velocità mas-

sima non può essere superata premendo il pedale dell'acceleratore saldamente oltre il punto di resistenza.

Limitatore di velocità del controllo automatico della velocità di crociera ⇨ 149.

#### Sistema di ausilio al parcheggio

L'assistenza al parcheggio agevola le manovre in retromarcia in quanto essa calcola la distanza tra la parte posteriore del veicolo e gli ostacoli. È tuttavia responsabilità del conducente effettuare correttamente la manovra di parcheggio.



Il sistema è costituito da quattro sensori di parcheggio ad ultrasuoni ubicati nel paraurti posteriore.

#### Avviso

Eventuali oggetti applicati nella zona di rilevamento possono compromettere il funzionamento del sistema.

#### Attivazione

Il sistema si attiva automaticamente all'inserimento della retromarcia. Una breve segnalazione acustica indica che il sistema è pronto ad entrare in funzione.

La presenza di un ostacolo è indicata da appositi segnali acustici. La frequenza dei segnali acustici aumenta con l'avvicinarsi del veicolo all'ostacolo. Quando la distanza è inferiore a 30 cm, il segnale acustico diventa continuo.

#### ⚠ Avvertenza

In determinate circostanze, il sistema potrebbe non rilevare gli ostacoli a causa di superfici riflettenti di oggetti o capi di abbigliamento o di fonti esterne di rumore.

Prestare particolare attenzione agli ostacoli bassi che potrebbero danneggiare la parte inferiore del paraurti.

#### Attenzione

I sensori possono non funzionare correttamente se coperti, per esempio, da neve o ghiaccio.

Il sistema di ausilio al parcheggio può non funzionare correttamente a causa di carichi pesanti.

In caso di presenza di veicoli più alti (ad esempio fuoristrada, minivan, furgoni) si applicano condizioni speciali. Non è possibile garantire il rilevamento di oggetti nella parte superiore di questi veicoli.

Il sistema potrebbe non rilevare oggetti con una sezione trasversale di riverbero molto piccola, come oggetti stretti o di materiale morbido.

Il sistema di ausilio al parcheggio non rileverà oggetti fuori dalla portata di rilevamento.

#### Disattivazione



Il sistema può essere disattivato, anche solo temporaneamente.

**Disattivazione temporanea**

Per disattivare temporaneamente il sistema, premere **P** sul cruscotto ad accensione e retromarcia inserite. La spia del pulsante si accende.

A retromarcia inserita, non verrà emessa alcuna segnalazione acustica, indicando così che il sistema è disattivato.

La funzione viene riattivata premendo nuovamente **P** o al successivo reinserimento dell'accensione.

**Disattivazione definitiva**

Per disattivare il sistema definitivamente, premere **P** sul cruscotto per circa 3 secondi ad accensione e retromarcia inserite. La spia del pulsante si accende in modalità fissa.

Il sistema è disattivato e non operativo. A retromarcia inserita, non verrà emessa alcuna segnalazione acustica, indicando così che il sistema è disattivato.

La funzione viene riattivata premendo **P** per circa 3 secondi.

**Guasto**

Se il sistema rileva un guasto operativo, emette una segnalazione acustica continua per circa 3 secondi quando si inserisce la retromarcia. Rivolgersi ad un'officina per eliminare la causa del guasto.

**Attenzione**

Durante la retromarcia, la zona di manovra deve essere libera da ostacoli che potrebbero colpire la parte inferiore del veicolo.

Se l'assale posteriore subisce danni, anche non visibili, la guidabilità del veicolo potrebbe diventare "stranamente" diversa. In caso di incidente, rivolgersi ad un officina.

**Videocamera posteriore**

La videocamera posteriore assiste il conducente durante la retromarcia visualizzando l'area dietro al veicolo nello specchietto interno, nell'aletta parasole del conducente o nel display del sistema Infotainment.

**⚠ Avvertenza**

La videocamera posteriore non sostituisce la visione del conducente. Ricordare che gli oggetti al di fuori del campo visivo della videocamera, per es. sotto il paraurti o sotto il veicolo, non sono visualizzati.

Non andare in retromarcia guardando esclusivamente il display e controllare la zona retrostante e attorno al veicolo prima di effettuare la retromarcia.



La telecamera generalmente è installata sulle portiere posteriori/portellone posteriore, sotto la modanatura della targa.

L'area visualizzata dalla videocamera è limitata. La distanza dell'immagine visualizzata non corrisponde alla distanza effettiva.

#### **Avviso**

Per ottenere la visibilità ottimale, la videocamera posteriore non deve essere oscurata da sporto, neve o ghiaccio.

#### **Attivazione**



Il display della videocamera posteriore si attiva automaticamente all'inserimento della retromarcia. Un segnale acustico conferma l'attivazione.

#### **Display delle alette parasole**



È possibile attivare o disattivare il sistema selezionando il pulsante Start/Stop che si trova a destra del monitor.

Gli altri pulsanti del monitor consentono all'utente di selezionare la fonte AV1 o AV2 e di regolare la luminosità e il contrasto del monitor.

#### **Display del sistema Infotainment**



Nei veicoli con sistema di navigazione, il display della videocamera posteriore appare sullo schermo del display del sistema Infotainment.

### Visualizzazione della corsia di traiettoria (1)

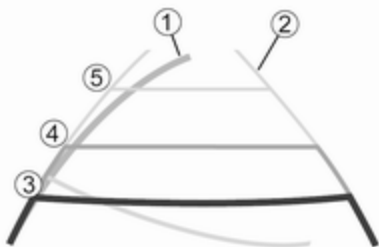

In base alle versioni, la corsia di traiettoria (1) del veicolo viene visualizzata in blu sul display informativo. Visualizza il percorso del veicolo in base all'angolo di sterzata.

### Visualizzazione corsia fissa (2)

La visualizzazione (2) della corsia fissa mostra il percorso del veicolo se le ruote vengono mantenute diritte.

Le linee guida (3, 4, 5) vengono utilizzate insieme alla visualizzazione (2) della corsia fissa e indicano la distanza dietro al veicolo.

Gli intervalli della linea guida sono i seguenti:

3 (rosso) : 30 cm

4 (giallo) : 70 cm

5 (verde) : 150 cm

### Impostazioni

Le impostazioni, ad es. la luminosità, possono essere regolate mediante il sistema Infotainment. Consultare il manuale del sistema Infotainment per ottenere ulteriori informazioni.

### Disattivazione

La telecamera si disattiva dopo un lasso di tempo se non viene inserita la retromarcia.

### Guasto

La videocamera posteriore potrebbe non funzionare correttamente se:

- l'ambiente circostante è buio
- il fascio di luce del sole o dei fari colpisce direttamente la lente della videocamera

- la lente della videocamera è coperta da ghiaccio, neve, fango o altro materiale estraneo. Pulire la lente con acqua e asciugare con un panno morbido
- le portiere posteriori/portellone posteriore non sono chiusi correttamente
- il veicolo è stato tamponato
- si verificano variazioni di temperatura estreme

## Avvisatore di cambio accidentale della corsia di marcia

L'avvisatore di cambio accidentale della corsia di marcia utilizza una videocamera anteriore per osservare le linee di demarcazione stradale tra le quali il veicolo sta procedendo. Il sistema rileva i cambi di corsia e informa il conducente in caso di cambio di corsia accidentale mediante segnalazioni visive e acustiche.

I criteri di rilevamento di un cambio di corsia accidentale sono:

- nessuna attività degli indicatori di direzione
- nessuna sterzata attiva

Se il conducente sta compiendo tali azioni non verrà emessa nessuna segnalazione.

### Attivazione



Il sistema di avviso di cambio accidentale della corsia di marcia si aziona premendo  sul quadro strumento o nella console del tetto; il LED nel tasto si spegne a indicare che il sistema è azionato.



Quando la spia   $\rightarrow$  93 si illumina nel quadro strumenti si accende di colore verde, il sistema è pronto a entrare in funzione. Nel Driver Information Center (DIC) appare anche un messaggio corrispondente  $\rightarrow$  96.

La spia  si spegne quando il sistema non è pronto ad avvisare il conducente.

Il sistema funziona solo a una velocità di marcia superiore a circa 60 km/ora e in presenza di linee di demarcazione stradali.

Se i segnali di svolta e di cambio della corsia di marcia non vengono azionati quando si cambia corsia, cioè viene rilevato un cambio di corsia involon-

tario, la spia  lampeggia insieme all'emissione di un segnale acustico che avvisa il conducente.

### Disattivazione

Il sistema si disattiva premendo : il LED nel pulsante si illumina. Nel DIC appare anche un corrispondente messaggio.

A velocità inferiori a 60 km/h, il sistema non è attivabile.

### Suggerimenti per il funzionamento

L'avvisatore di cambio accidentale della corsia potrebbe non funzionare correttamente se:

- Il parabrezza è sporco.
- Le condizioni atmosferiche sono sfavorevoli, ad esempio in caso di pioggia battente, neve, raggi solari diretti oppure ombra.

Il sistema non può funzionare se non vengono rilevate le linee di demarcazione delle corsie.

## Guasto

In caso di un guasto nel sistema, un messaggio di avvertimento appare nel DIC e il LED nel pulsante si illumina.

Rivolgersi ad un'officina.

Driver Information Centre (DIC) ⇨ 96.

## Carburante

### Carburante per motori diesel

Usare soltanto gasolio che ottemperi alla norma EN 590. Il carburante deve avere un basso contenuto di zolfo (max 10 ppm). Si possono utilizzare carburanti standardizzati equivalenti con un contenuto di biodiesel (= FAME in base a EN14214) di max. 7% per volume (come DIN 51628 o norme equivalenti).

Nei paesi non appartenenti all'Unione Europea utilizzare carburante Euro-Diesel con concentrazione di zolfo inferiore a 50 ppm.

#### Attenzione

L'utilizzo di carburante non conforme a EN 590 o a normative analoghe può causare perdite di potenza, maggiore usura o danni al motore, nonché influire sulla vostra garanzia.

Non utilizzare olii diesel marini, olii combustibili per riscaldamento o carburanti diesel totalmente a base vegetale, come l'olio di colza o il biodiesel, né Aquazole ed emulsioni gasolio-acqua simili. Il gasolio non deve essere diluito con carburante per motori a benzina.

La fluidità e la filtrabilità del gasolio dipende dalla temperatura. Quando le temperature sono basse, rifornirsi con gasolio garantito per l'uso invernale.

Filtro carburante diesel ⇨ 172, spurgo del sistema di alimentazione diesel ⇨ 172.



## Rifornimento

### **⚠ Pericolo**

Prima di fare rifornimento, spegnere il motore e qualsiasi sistema di riscaldamento esterno dotato di camere di combustione. Spegnere tutti i telefoni cellulari.

Osservare le istruzioni per l'uso e per la sicurezza della stazione dove si fa rifornimento.

### **⚠ Pericolo**

Il carburante è infiammabile ed esplosivo. Vietato fumare. Evitare fiamme aperte o scintille.

Se si sente odore di carburante nel veicolo, rivolgersi immediatamente a un'officina per risolvere il problema.

### **Attenzione**

In caso di rifornimento con carburante sbagliato, non accendere il quadro.

Il bocchettone di rifornimento del carburante con il tappo con chiusura a baionetta si trova sulla parte anteriore del veicolo.

Lo sportellino di rifornimento può essere aperto solamente se il veicolo è sbloccato e la portiera aperta. Aprire lo sportellino di rifornimento a mano.

### **⚠ Pericolo**

Veicoli con sistema stop-start: Il motore deve essere spento e la chiave rimossa dal quadro per evitare il rischio che il motore venga riavviato automaticamente dal sistema.

Capacità ⇨ 232.



Rimuovere il tappo ruotandolo in senso antiorario.

È possibile appendere il tappo al gancio inferiore dello sportellino.

Per effettuare il rifornimento, inserire completamente la pompa del carburante e azionarla.

Dopo l'arresto automatico, è possibile effettuare il rabbocco con massimo due dosi di carburante.

### **Attenzione**

Asciugare immediatamente il carburante eventualmente fuoriuscito.

Al termine del rifornimento, rimettere il tappo del rifornimento carburante ruotandolo in senso antiorario.

Chiudere lo sportellino di rifornimento del carburante.

### **Tappo del serbatoio del carburante**

Utilizzare solo tappi del serbatoio del carburante originali. I veicoli con motore diesel sono dotati di tappi del serbatoio del carburante speciali.

### **Consumo di carburante - Emissioni di CO<sub>2</sub>**

Per i valori specifici del proprio veicolo, fare riferimento al Certificato di Conformità EEC fornito assieme al veicolo o ad altri documenti nazionali relativi all'immatricolazione.

### **Informazioni generali**

Il consumo di carburante e le emissioni di CO<sub>2</sub> specifici ufficiali citati fanno riferimento al modello base EU con dotazione standard.

I dati di consumo del carburante e i dati delle emissioni di CO<sub>2</sub> sono determinati in base alla normativa 715/2007 692/2008 A, prendendo in considerazione il peso del veicolo in ordine di marcia, come specificato dalla normativa.

I valori non garantiscono il reale consumo di carburante di un particolare veicolo. La presenza di altri equipaggiamenti può determinare consumi ed emissioni di CO<sub>2</sub> leggermente superiori a quelli dichiarati. Il consumo di carburante dipende inoltre dallo stile di guida personale e dalle condizioni della strada e del traffico.

## **Gancio traino**

### **Informazioni generali**

Utilizzare esclusivamente dispositivi di traino omologati per il veicolo in questione. Incaricare un'officina del montaggio del dispositivo di traino. L'operazione potrebbe richiedere modifiche a carico del sistema di raffreddamento, degli scudi termici e di altre apparecchiature.

### **Consigli per la guida e per il traino**

In caso di rimorchi frenati, fissare il cavo di sicurezza.

Prima di collegare un rimorchio lubrificare il gancio di traino. Non farlo però se, per ridurre gli sbandamenti del rimorchio, si utilizza uno stabilizzatore che agisce sul gancio di traino. Per rimorchi con bassa stabilità si consiglia l'uso di uno stabilizzatore.

Non superare mai 80 km/h, anche in Paesi in cui sono consentite velocità maggiori.

Se il rimorchio inizia a sbandare, guidare più lentamente, non cercare di correggere lo sterzo e se necessario frenare in modo deciso.

In discesa viaggiare con la stessa marcia che si userebbe in salita e a velocità simile.

Regolare la pressione dei pneumatici al valore specificato per il pieno carico ⇨ 233.

## Traino di un rimorchio

### Carichi trainabili

I carichi trainabili ammessi sono valori massimi che dipendono dal veicolo e dal motore e che non devono essere superati. Il carico trainabile effettivo è dato dalla differenza tra la reale massa a pieno carico del rimorchio e il reale carico del giunto di accoppiamento con il rimorchio agganciato.

I carichi trainabili ammessi sono specificati nella documentazione del veicolo. In generale sono validi per pendenze fino a un massimo del 12%.

Il carico trainabile ammesso vale fino alla pendenza specificata e fino ad un'altitudine di 1000 metri sul livello del mare. Con l'aumentare dell'altitudine la potenza del motore diminuisce a causa della maggiore rarefazione dell'aria, riducendo così la capacità di procedere in salita. Per questo anche la massa lorda consentita della combinazione (veicolo + rimorchio) diminuisce del 10% per ogni 1000 metri di aumento dell'altitudine. Non è necessario invece ridurre il peso complessivo con rimorchio per viaggiare su pendenze leggere (inferiori all'8%, come ad esempio in autostrada).

La massa lorda consentita della combinazione non deve essere superata. Questo peso è specificato sulla targhetta di identificazione ⇨ 213.

### Carico verticale sul punto di aggancio

Il carico verticale sul punto di aggancio è il carico esercitato dal rimorchio sul gancio di traino. Può essere modificato variando la distribuzione del peso caricato sul rimorchio.

Il carico verticale massimo ammesso è specificato sulla targhetta di identificazione del dispositivo di traino e nella documentazione del veicolo. Cercare sempre di ottenere il carico massimo, in particolare nel caso di rimorchi pesanti. Il carico verticale sul punto di aggancio non dovrebbe mai essere inferiore a 25 kg.

In caso di carichi rimorchiati pari o superiori a 1200 kg, il carico verticale non deve essere inferiore a 50 kg.

### Carico sull'asse posteriore

Quando il rimorchio è agganciato e il veicolo trainante è completamente carico (incluso anche il peso di tutti gli occupanti), non è consentito superare il carico ammesso sull'asse posteriore (vedere la targhetta di identificazione o la documentazione del veicolo).

## Dispositivi di traino

### Attenzione

Quando si viaggia senza rimor-  
chio, rimuovere il gancio di traino.

## Segnalazione acustica del dispositivo di traino

Attivando gli indicatori di direzione, la  
frequenza della segnalazione acu-  
stica varia se il veicolo traina un ri-  
morchio.

La frequenza della segnalazione acu-  
stica varia in caso di guasto della lam-  
padina dell'indicatore di direzione del  
rimorchio o del veicolo trainante.

## Controllo della stabilità per il traino

Se il sistema rileva sbandamenti,  
viene ridotta la potenza del motore e  
il complessivo veicolo/rimorchio  
viene frenato selettivamente finché lo  
sbandamento non cessa. Durante il  
funzionamento del sistema, mante-  
nere il volante il più possibile fermo.

Il controllo della stabilità per il traino  
(TSA) è una funzione del Programma  
elettronico di stabilità (ESP) ⇨ 147.

## Funzioni ausiliarie

### Presenza di forza



### Attivazione

Per attivare la presa di forza, con il  
veicolo fermo e il motore al minimo:

- Posizionare la leva del cambio in  
folle (veicoli con cambio manuale  
automatizzato: leva del cambio in  
N).
- Premere il pedale della frizione.

- Premere l'interruttore sul quadro strumenti; il LED nell'interruttore si illumina dopo circa 2 secondi.
- Rilasciare il pedale della frizione.

La velocità del motore in folle aumenta a 1200 giri/m.

### Attenzione

Durante il funzionamento della presa di forza, non disinserire mai la folle (veicoli con cambio manuale automatizzato: leva in posizione **N**), al fine di evitare danni al cambio.

Se risulta necessario un cambio marcia, ad es. per regolare la velocità di guida, la presa di forza deve essere prima sempre disattivata.

### Disattivazione

Per disattivare la presa di forza:

- Premere il pedale della frizione.
- Premere l'interruttore sul quadro strumenti; il LED nell'interruttore si spegne dopo circa 2 secondi.
- Rilasciare il pedale della frizione.

### Guasto

Se il LED nell'interruttore non si illumina quando si tenta di attivare la presa di forza e/o il sistema non funziona:



Rilasciare gradualmente il pedale della frizione.

- oppure -

- Posizionare la leva del cambio in folle (veicoli con cambio manuale automatizzato: leva del cambio in **N**).
- Premere il pedale della frizione.
- Premere l'interruttore sul quadro strumenti; il LED nell'interruttore si illumina dopo circa 2 secondi.
- Rilasciare il pedale della frizione.

Quindi ripetere la procedura soprastante.

### Avviso

La funzione di presa di forza non è disponibile quando la spia  91, STOP  92 o  93 è illuminata.

## Cura del veicolo

### Informazioni generali ..... 165

Accessori e modifiche alla vettura .....	165
Rimessaggio del veicolo .....	165
Demolizione dei veicoli .....	166

### Controlli del veicolo ..... 166

Esecuzione dei lavori .....	166
Cofano .....	166
Olio motore .....	167
Liquido di raffreddamento del motore .....	168
Liquido per il servosterzo .....	169
Liquido di lavaggio .....	170
Freni .....	170
Liquido dei freni .....	170
Batteria veicolo .....	171
Filtro diesel .....	172
Spurgo del sistema di alimentazione diesel .....	172
Sostituzione delle spazzole tergicristalli .....	173

### Sostituzione delle lampadine ..... 173

Fari .....	174
Fari autoadattativi .....	176
Fendinebbia .....	176

Indicatori di direzione anteriori .....	176
Luci posteriori .....	177
Indicatori di direzione laterali ... ..	178
Terza luce di arresto .....	179
Luci della targa .....	179
Luci interne .....	180
Illuminazione del quadro strumenti .....	181

### Impianto elettrico ..... 181

Fusibili .....	181
Scatola portafusibili nel vano motore .....	182
Scatola portafusibili nel quadro strumenti .....	183
Scatola portafusibili nel vano di carico .....	184

### Attrezzi per il veicolo ..... 186

Attrezzi .....	186
----------------	-----

### Ruote e pneumatici ..... 187

Pneumatici .....	187
Pneumatici invernali .....	187
Denominazione dei pneumatici .....	187
Pressione dei pneumatici .....	188
Sistema di monitoraggio pressione pneumatici .....	189
Profondità del battistrada .....	191
Cambio di misura dei pneumatici e dei cerchi .....	192

Copricerchi .....	192
Catene da neve .....	192
Kit di riparazione dei pneumatici .....	193
Sostituzione delle ruote .....	196
Ruota di scorta .....	198

### Avviamento di emergenza ..... 201

### Traino ..... 203

Traino del veicolo .....	203
Traino di un altro veicolo .....	204

### Cura delle parti esterne e interne ..... 204

Cura delle parti esterne .....	204
Cura dell'abitacolo .....	207

## Informazioni generali

### Accessori e modifiche alla vettura

Consigliamo l'uso di ricambi e accessori originali e componenti omologati realizzati appositamente per il veicolo in questione. Non possiamo fornire alcuna garanzia sull'affidabilità di altri prodotti, anche se omologati a norma o approvati in altro modo.

Non apportare modifiche all'impianto elettrico, come ad esempio cambiamenti delle centraline elettroniche (chip tuning).

#### Attenzione

Quando si trasporta il veicolo su un treno o su un veicolo per il recupero, i paraschizzi potrebbero subire danni.

## Rimessaggio del veicolo

### Rimessaggio prolungato

Se il veicolo deve essere parcheggiato per diversi mesi:

- Lavare e incerare il veicolo.
- Far controllare la cera protettiva del vano motore e del sottoscocca.
- Pulire e proteggere opportunamente le tenute in gomma.
- Cambiare l'olio motore.
- Scaricare il serbatoio del liquido di lavaggio.
- Controllare l'antigelo del liquido di raffreddamento ed anticorrosione.
- Regolare la pressione dei pneumatici al valore specificato per il pieno carico.
- Parcheggiare il veicolo in un luogo asciutto e ben ventilato. Inserire la prima o la retromarcia. Evitare che il veicolo possa muoversi.
- Non azionare il freno di stazionamento.

- Aprire il cofano, chiudere tutte le portiere e bloccare il veicolo.
- Scollegare il morsetto dal terminale negativo della batteria del veicolo. Assicurarsi di disattivare tutti i sistemi, come ad esempio l'impianto di allarme antifurto.

### Rimessa in funzione

Se il veicolo deve essere rimesso in funzione:

- Collegare il morsetto al terminale negativo della batteria del veicolo. Attivare l'elettronica degli alzacristalli elettrici.
- Controllare la pressione dei pneumatici.
- Riempire il serbatoio del liquido di lavaggio.
- Controllare il livello dell'olio motore.
- Controllare il livello del liquido di raffreddamento.
- Se necessario rimontare la targa.

## Demolizione dei veicoli

Le informazioni sui centri di demolizione e sul riciclaggio dei veicoli da rottamare sono disponibili sul nostro sito web, laddove richiesto dalla legge. Affidare questi lavori solo ad un centro di riciclaggio autorizzato.

## Controlli del veicolo

### Esecuzione dei lavori

#### **⚠ Avvertenza**

Eseguire i controlli nel vano motore solo con l'accensione disinserita.

La ventola di raffreddamento può entrare in funzione anche con l'accensione disinserita.

#### **⚠ Pericolo**

L'impianto di accensione genera tensioni estremamente alte. Non toccare.

I tappi per il rabbocco dell'olio motore, del liquido di raffreddamento, del liquido di lavaggio e l'impugnatura dell'astina di livello dell'olio sono gialli per facilitarne l'identificazione.

## Cofano

### Apertura



Tirare la leva di sblocco e riportarla alla posizione originale.



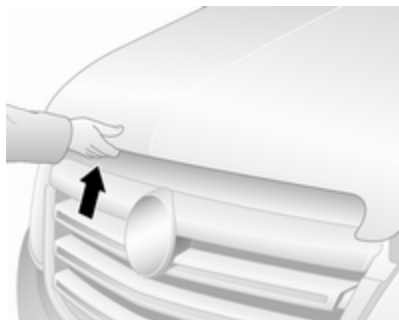

Tirare la chiusura di sicurezza, posta leggermente a sinistra rispetto al centro, e aprire il cofano.

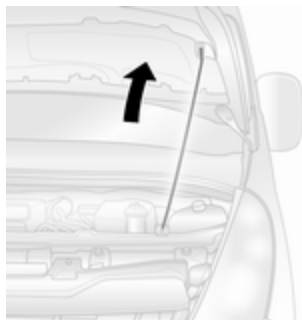

Tirare verso l'alto l'asta di sostegno dal relativo supporto, quindi fissarla nel gancio lato destro sul lato inferiore del cofano.

Se il cofano viene aperto durante un Autostop, il motore si riavvia automaticamente per motivi di sicurezza.

### Chiusura

Prima di chiudere il cofano, spingere l'asta di supporto nella relativa sede.

Abbassare il cofano e lasciarlo cadere nell'aggancio da un'altezza bassa (20-25 cm). Controllare che il cofano sia chiuso.

### Olio motore

Controllare manualmente il livello dell'olio motore a intervalli regolari per prevenire danni al motore.

Assicurarsi che sia utilizzato olio con le specifiche corrette. Liquidi e lubrificanti raccomandati ⇨ 210.

Il controllo va effettuato con il veicolo su una superficie piana. Il motore deve essere a temperatura di esercizio e deve essere stato spento per almeno 10 minuti.

Estrarre l'astina di livello, pulirla e inserirla fino all'arresto sull'impugnatura, quindi estrarla e controllare il livello dell'olio motore.

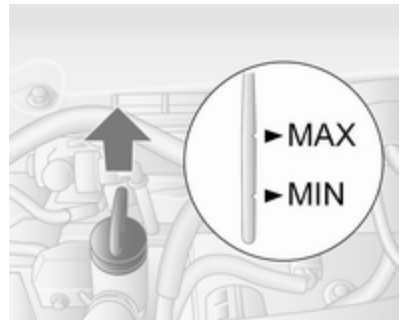

Rabboccare se il livello dell'olio motore è sceso sotto il segno **MIN**.

### Attenzione

Non lasciare che l'olio motore scenda al di sotto del livello minimo.

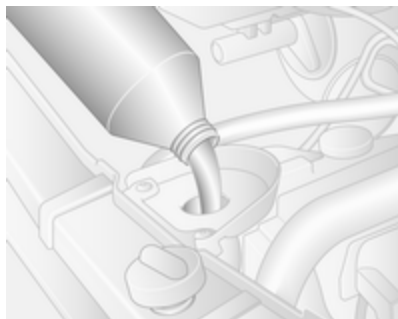

Consigliamo di utilizzare lo stesso tipo di olio motore impiegato nell'ultima sostituzione.

Il livello dell'olio motore non deve superare il riferimento massimo **MAX** dell'astina di livello.

#### Attenzione

In caso di riempimento eccessivo, scaricare o aspirare l'olio in eccesso.

Per impedire la fuoriuscita durante il rifornimento di olio motore, si consiglia di utilizzare un imbuto. Accertarsi che l'imbuto sia posizionato saldamente sul tubo di rifornimento.

Il consumo di olio motore si stabilizzerà solamente dopo aver percorso alcune migliaia di chilometri. Solo allora sarà possibile stabilire con precisione l'effettivo consumo.

Se il consumo è superiore a 0,5 litri ogni 1000 km al termine del periodo di rodaggio, rivolgersi ad un'officina.

Capacità ⇨ 232, controllo del livello dell'olio motore ⇨ 85.

Inserire correttamente il tappo e serrarlo.

### Liquido di raffreddamento del motore

Il liquido di raffreddamento assicura una protezione antigelo fino a circa -28 °C.

#### Attenzione

Utilizzare solo antigelo approvato.

### Livello del liquido di raffreddamento

#### Attenzione

Un livello troppo basso del liquido di raffreddamento può causare danni al motore.

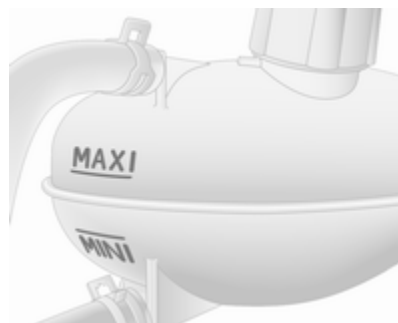

Quando il sistema di raffreddamento è freddo, il livello del liquido di raffreddamento dovrebbe essere appena al di sopra del segno **MINI**. Rabboccare se il livello è basso.

**⚠ Avvertenza**

Lasciar raffreddare il motore prima di aprire il tappo. Aprire il tappo con cautela, lasciando fuoriuscire lentamente la pressione.

Rabboccare con antigelo. Se l'antigelo non è disponibile, rabboccare con acqua di rubinetto pulita o acqua distillata. Chiudere il tappo e serrarlo saldamente. Rivolgersi ad un'officina per far controllare la concentrazione dell'antigelo e riparare la causa della perdita di liquido di raffreddamento.

Nel caso sia necessaria una quantità elevata di liquido di raffreddamento per ripristinare il livello, bisognerà effettuare lo spurgo dell'impianto di raffreddamento. Rivolgersi ad un'officina.

**Liquido per il servosterzo****Attenzione**

Piccole quantità di elementi contaminanti possono causare danni o malfunzionamenti del sistema di sterzo. Evitare qualsiasi contatto di contaminanti con il tappo del serbatoio od evitare qualsiasi infiltrazione degli stessi nel serbatoio.

Il livello del liquido normalmente non deve essere controllato. Se durante la sterzata si ode un rumore anomalo o il servosterzo reagisce in modo energetico, rivolgersi ad un'officina.

In base al veicolo, il serbatoio del liquido del servosterzo può trovarsi nel vano motore (Tipo A) o sotto il passaruota anteriore, dietro un pannello di rivestimento (Tipo B).

**Tipo A**

Se il livello del liquido nel serbatoio scende al di sotto del segno **MINI**, rivolgersi ad un'officina.

## Tipo B



Se il livello del liquido scende al di sotto del segno **MIN**, rivolgersi ad un'officina.

## Liquido di lavaggio



Riempire con acqua pulita miscelata con la giusta quantità di soluzione detergente per cristalli contenente anti-gelo.

**Attenzione**

Solo un liquido di lavaggio con una concentrazione sufficiente di anti-gelo fornisce una protezione alle basse temperature o in caso di calo improvviso delle stesse.

L'utilizzo di un liquido di lavaggio contenente isopropanolo può danneggiare le luci esterne.

## Freni

Quando lo spessore delle guarnizioni dei freni è minimo, durante la frenata si sente un fischio.

È possibile proseguire il viaggio ma si devono sostituire le pastiglie dei freni appena possibile.

Dopo il montaggio di nuove guarnizioni dei freni, evitare frenate brusche durante i primi viaggi.

## Liquido dei freni

**⚠ Avvertenza**

Il liquido dei freni è tossico e corrosivo. Evitare il contatto con occhi, pelle, tessuti e superfici verniciate.

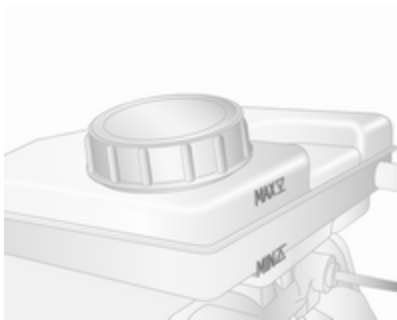

Il livello del liquido dei freni deve essere tra i segni **MIN** e **MAX**.

Assicurare la massima pulizia nell'effettuare il rabbocco, in quanto la contaminazione del liquido dei freni può compromettere il funzionamento dell'impianto frenante. Rivolgersi ad un'officina per eliminare la causa della perdita di liquido dei freni.

Utilizzare solo liquido dei freni approvato per il veicolo in questione.

Liquido dei freni e della frizione  
 ⇨ 210.

## Batteria veicolo

La batteria del veicolo non richiede manutenzione, a condizione che lo stile di guida del conducente ne consenta una carica sufficiente. La guida per brevi tragitti e i frequenti avviamenti del motore possono scaricare la batteria. Utilizzare i dispositivi elettrici solo se necessario.



Le batterie non devono essere smaltite con i rifiuti domestici, ma presso gli appositi centri di raccolta e riciclaggio.

Se il veicolo non viene utilizzato per oltre 4 settimane, la batteria potrebbe scaricarsi. Scollegare il morsetto dal terminale negativo della batteria del veicolo.

Prima di collegare o scollegare la batteria, accertare che l'accensione sia disinserita.

## Accesso alla batteria



La batteria si trova dietro a un pannello nel gradino della portiera anteriore sinistra. Smontare il pannello per accedere alla batteria.

## Ricaricare la batteria del veicolo

### Pericolo

Garantire una ventilazione adeguata durante la ricarica della batteria. Sussiste il rischio di esplosione se i gas generati durante la ricarica si accumulano!

Avviamento di emergenza ⇨ 201.

## Etichetta di avvertimento



Significato dei simboli:

- Non avvicinare scintille o fiamme libere e non fumare.
- Proteggere sempre gli occhi. I gas esplosivi possono provocare cecità o infortuni.
- Tenere la batteria del veicolo fuori dalla portata dei bambini.
- La batteria del veicolo contiene acido solforico, che potrebbe causare cecità o lesioni gravi.

- Consultare il manuale d'uso per ulteriori informazioni.
- Nelle vicinanze della batteria può essere presente del gas esplosivo.

## Batteria supplementare

A seconda dell'equipaggiamento ausiliario, alcuni modelli dispongono di una batteria supplementare ubicata sotto il sedile anteriore.

## Filtro diesel



Eliminare l'acqua dal filtro diesel ad ogni sostituzione dell'olio motore.

Posizionare un recipiente sotto l'alloggiamento del filtro. Allentare le viti zigrinate sul coperchio e sulla parte inferiore del filtro di circa un giro per scaricare l'acqua.

L'acqua è completamente eliminata quando dalla vite zigrinata inferiore comincia a fuoriuscire gasolio. Serare le due viti.

Controllare frequentemente il filtro diesel se il veicolo è soggetto a condizioni gravose di esercizio.

## Spurgo del sistema di alimentazione diesel



Se il serbatoio del carburante si è svuotato, è necessario spurgare l'impianto di alimentazione del diesel.

Rifornire il serbatoio di carburante e procedere come segue:

1. posizionare un recipiente di raccolta adatto sotto la vite di spurgo del filtro carburante;
2. allentare la vite di spurgo (freccia) di un giro;
3. azionare manualmente la pompa di alimentazione in linea lentamente e continuamente fino a quando il carburante che fuoriesce dalla valvola di spurgo è privo di bolle d'aria;
4. serrare la vite di spurgo.

Se il motore non si avvia dopo molti tentativi di spurgo dell'impianto diesel, rivolgersi ad un'officina.

## Sostituzione delle spazzole tergicristalli

### Spazzole tergicristalli del parabrezza

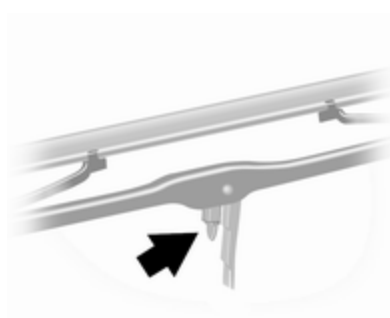

Sollevare il braccio del tergicristallo, premere il fermaglio di fissaggio verso il braccio stesso e staccare la spazzola.

Fissare la spazzola leggermente angolata rispetto al braccio del tergicristallo e premere finché non scatta in posizione.

Abbassare con cautela il braccio del tergicristallo.

## Sostituzione delle lampadine

Disinserire l'alimentazione e spegnere l'interruttore in questione o chiudere le portiere.

Afferrare la lampadina nuova solo tenendola per lo zoccolo. Non toccare il vetro della lampadina a mani nude.

Per la sostituzione utilizzare solo lampadine dello stesso tipo di quelle sostituite.

### Controllo delle lampadine

Dopo la sostituzione delle lampadine, accendere il quadro, azionare e controllare le luci.

## Fari

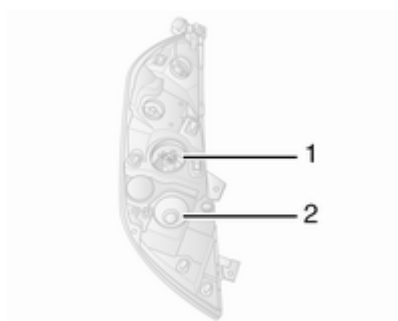

I fari hanno impianti separati per gli abbaglianti 1 e gli anabbaglianti 2.

## Abbaglianti



1. Smontare il coprilampada.
2. Staccare il connettore del cavo dalla lampadina.

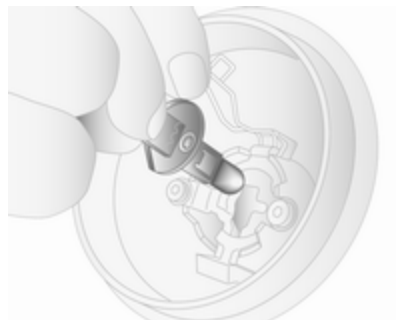

3. Sganciare il fermaglio.
4. Estrarre la lampadina dall'alloggiamento.
5. Sostituire la lampadina e fissarla con il fermaglio.
6. Ricollegare il connettore elettrico della lampadina.
7. Rimontare il coprilampada.

## Anabbaglianti



1. Smontare il coprilampada.
2. Staccare il connettore del cavo dalla lampadina.
3. Ruotare il portalampada in senso antiorario per staccarlo.



4. Estrarre il portalamпада dall'alloggiamento.

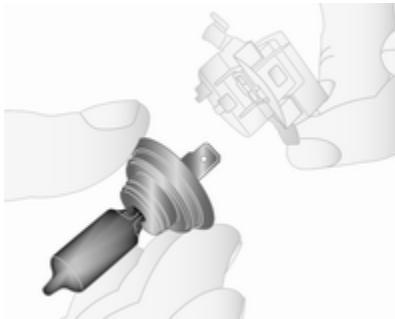

5. Rimuovere la lampadina dal portalamпада e sostituirla.
6. Inserire il portalamпада, innestare le due linguette nell'alloggiamento e ruotare in senso orario per fissarlo.
7. Ricollegare il connettore elettrico della lampadina.
8. Rimontare il coprilampada.

### Luci di posizione



1. Rimuovere il coperchio di protezione.
2. Staccare il connettore del cavo dalla lampadina.
3. Ruotare il portalamпада in senso antiorario per staccarlo.
4. Estrarre il portalamпада dall'alloggiamento.

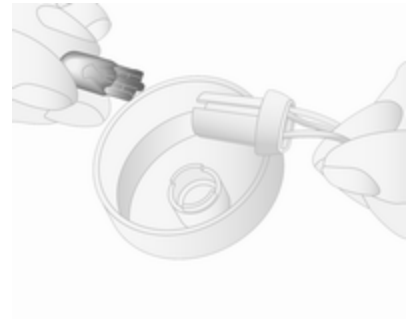

5. Rimuovere la lampadina dal portalamпада e sostituirla.
6. Inserire il portalamпада, innestare le due linguette nell'alloggiamento e ruotare in senso orario per fissarlo.
7. Ricollegare il connettore elettrico della lampadina.
8. Rimontare il coprilampada.

## Fari autoadattativi

### Luce di svolta

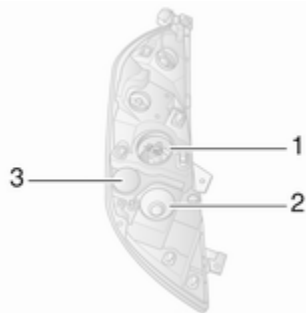

I fari hanno impianti separati per gli abbaglianti **1** e gli anabbaglianti **2**. La luce di svolta **3** è tra i fari.

1. Rimuovere il coperchio di protezione.
2. Staccare il connettore del cavo dalla lampadina.
3. Ruotare il portalampada in senso antiorario per staccarlo.
4. Estrarre il portalampada dall'alloggiamento.

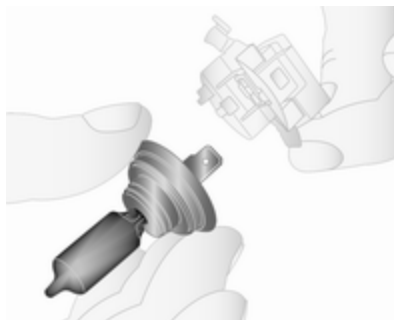

5. Rimuovere la lampadina dal portalampada e sostituirla.
6. Inserire il portalampada, innestare le due linguette nell'alloggiamento e ruotare in senso orario per fissarlo.
7. Ricollegare il connettore elettrico della lampadina.
8. Rimontare il coprilampada.

## Fendinebbia

Far sostituire le lampadine dei fendinebbia anteriori da un'officina.

## Indicatori di direzione anteriori



1. Rimuovere il coperchio di protezione.
2. Staccare il connettore del cavo dalla lampadina.
3. Ruotare il portalampada in senso antiorario per staccarlo.
4. Estrarre il portalampada dall'alloggiamento.

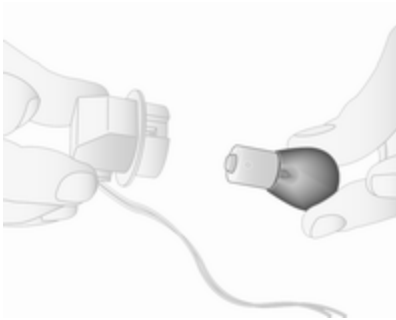

5. Rimuovere la lampadina dal portalampada e sostituirla.
6. Inserire il portalampada, innestare le due linguette nell'alloggiamento e ruotare in senso orario per fissarlo.
7. Ricollegare il connettore elettrico della lampadina.
8. Rimontare il coprilampada.

## Luci posteriori

Luci freno, luci posteriori, indicatori di direzione, luci di retromarcia e retronebbia

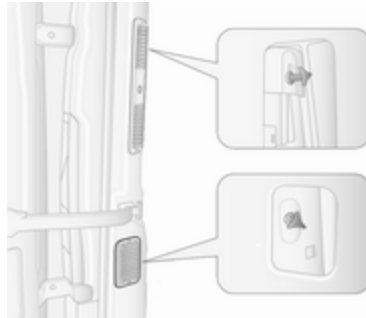

1. Smontare il pannello di rivestimento superiore e quello inferiore dal montante posteriore.
2. Svitare i due dadi dai perni di centraggio sulla parte posteriore del gruppo lampada.
3. Estrarre il gruppo lampada all'indietro dal lato esterno.
4. Scollegare il connettore elettrico dal gruppo lampada.



5. Rimuovere le tre viti dalla parte posteriore del gruppo lampada.
6. Smontare il portalampada dal gruppo lampada.



7. Esercitare una leggera pressione sulla lampadina nel portalam-pada, ruotare in senso antiorario, smontarla e sostituirla.  
Indicatore di direzione (1)  
Luce posteriore e dei freni (2)  
Luce di retromarcia (3)  
Retronebbia, può essere presente su un solo lato (4)
8. Rimontare il portalam-pada nel gruppo lampada.
9. Rimontare le tre viti sulla parte posteriore del gruppo lampada.
10. Ricollegare il connettore elettrico al gruppo lampada.
11. Rimettere il gruppo lampada nella sua posizione iniziale dal lato esterno controllando che sia correttamente in sede.
12. Rimontare i due dadi sui perni di centraggio sulla parte posteriore del gruppo lampada.
13. Montare il pannello di rivestimento superiore e quello inferiore sul montante posteriore.

## Indicatori di direzione laterali

1. Spingere il gruppo lampada a destra e tirare in corrispondenza del lato sinistro per sbloccarlo.



2. Scollegare il connettore elettrico dal gruppo lampada.
3. Ruotare il portalam-pada di 90° per smontarlo dal gruppo lampada e sostituire la lampadina.
4. Montare il portalam-pada nel gruppo lampada.

5. Ricollegare il connettore elettrico.
6. Montare il gruppo lampada nell'apertura e spingere a sinistra per bloccarlo.

## Indicatori di direzione degli specchietti

1. Per accedere alla lampadina, spostare il gruppo inferiore dello specchietto dalla parte anteriore.
2. Smontare la vite con un cacciavite Torx.

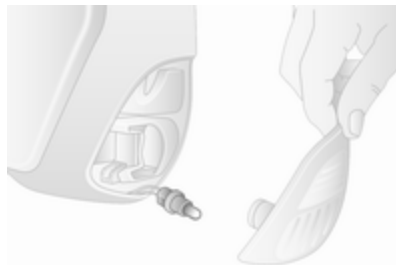

3. Smontare il portalam-pada dalla parte posteriore del gruppo inferiore dello specchietto.
4. Sostituire la lampadina.

5. Sostituire il portalampada.
6. Sostituire la vite.

## Terza luce di arresto



1. Smontare il coperchio coprilampada dall'interno della porta posteriore.
2. Svitare il dado dal perno di centraggio sulla parte posteriore del gruppo lampada.

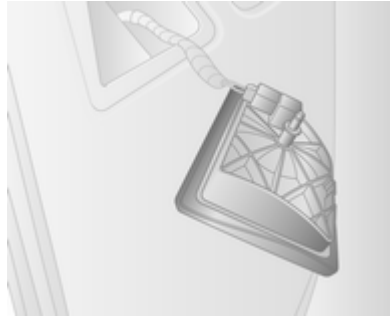

3. Rimuovere il gruppo lampada dall'apertura dal lato esterno.
4. Scollegare il connettore elettrico dal gruppo lampada.
5. Smontare il portalampada dal gruppo lampada e sostituire la lampadina.
6. Montare il portalampada nel gruppo lampada e ricollegare il connettore elettrico al gruppo lampada.
7. Rimettere il gruppo lampada nell'apertura controllando che sia correttamente in sede.

8. Rimontare il dado sul perno di centraggio sulla parte posteriore del gruppo lampada.
9. Montare il coperchio coprilampada all'interno della porta posteriore.

## Luci della targa



1. Sganciare il vetrino facendo leva con un cacciavite piatto.
2. Smontare il vetrino e sostituire la lampadina.
3. Rimontare il vetrino.

## Luci interne

### Luce di cortesia anteriore



1. Smontare il vetrino facendo leva con un cacciavite piatto.
2. Sostituire la lampadina.
3. Rimontare il vetrino.

### Luce del vano di carico



1. Smontare il gruppo lampada con un cacciavite piatto.
2. Scollegare il connettore elettrico dal gruppo lampada.
3. Smontare il vetrino e sostituire la lampadina.
4. Ricollegare il connettore elettrico e rimontare il gruppo lampada.

### Luce del pannello interno della portiera anteriore



1. Smontare il gruppo lampada con un cacciavite piatto.
2. Smontare il vetrino del gruppo lampada.
3. Sostituire la lampadina e montare il vetrino.
4. Montare il gruppo lampada.

### Luci di cortesia posteriori

Per la sostituzione delle lampadine, rivolgersi ad un'officina.

## Luce del vano portaoggetti

Per la sostituzione delle lampadine, rivolgersi ad un'officina.

## Illuminazione del quadro strumenti

Per la sostituzione delle lampadine, rivolgersi ad un'officina.

## Impianto elettrico

### Fusibili

Installare esclusivamente fusibili con le stesse caratteristiche di quelli da sostituire.

Il veicolo è dotato di due scatole portafusibili:

- una sul lato sinistro del cruscotto, dietro il pannello di rivestimento
- una nel vano motore, sotto la vaschetta di espansione del liquido refrigerante

### Combi

Una scatola portafusibili supplementare è posizionata dietro un pannello di rifinitura sul lato destro del vano di carico, accanto alla portiera posteriore.

### Bus

Una scatola portafusibili supplementare è situata sul lato destro inferiore del vano di carico, sotto il pannello di rifinitura del gradino.

Prima di sostituire un fusibile, spegnere il relativo interruttore e disinserire l'accensione.

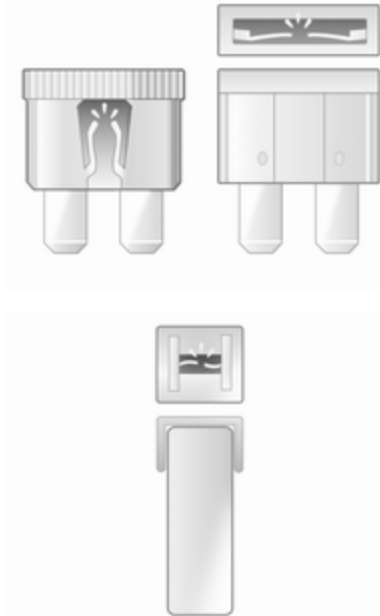

Un fusibile bruciato si riconosce dal filamento interrotto. Sostituire il fusibile solo dopo aver eliminato la causa del guasto.

Si consiglia di avere un set completo di fusibili di ricambio. Rivolgersi ad un'officina.

Alcune funzioni sono protette da diversi fusibili.

Alcuni fusibili potrebbero anche non essere associati ad alcuna funzione.

#### Avviso

È possibile che non tutte le descrizioni della scatola portafusibili di questo manuale corrispondano a quanto presente nel vostro veicolo.

Quando si controlla la scatola portafusibili, consultare la relativa etichetta.

#### Estrattore per fusibili

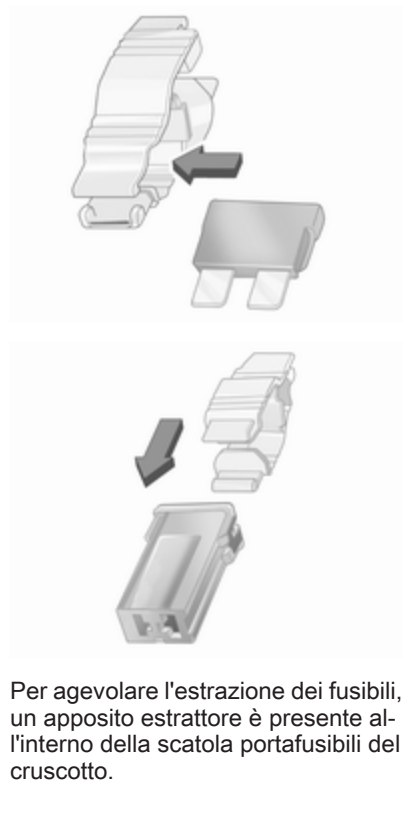
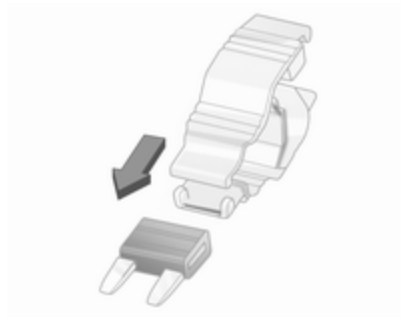

Per agevolare l'estrazione dei fusibili, un apposito estrattore è presente all'interno della scatola portafusibili del cruscotto.

Posizionare l'estrattore per fusibili sulla sommità o sul lato del fusibile, a seconda del tipo, ed estrarre il fusibile.

#### Scatola portafusibili nel vano motore

Situata sotto la vaschetta di espansione del liquido refrigerante.

Alcuni circuiti sono protetti da diversi fusibili.





A causa delle difficoltà di intervento, incaricare un'officina della sostituzione dei fusibili.

#### Simbolo Circuito

	Luci lato destro
	Luci lato sinistro
	Anabbagliante destro
	Anabbagliante sinistro
	Fendinebbia
	Abbagliante sinistro
	Abbagliante destro



### Simbolo Circuito

	ABS
	Tergicristalli
	Sistema di riscaldamento e di ventilazione / aria condizionata
	Parabrezza riscaldato

### Scatola portafusibili nel quadro strumenti

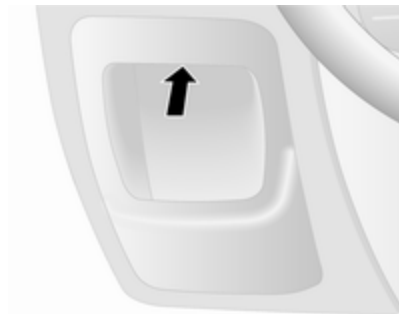







Ubicata dietro il pannello di rivestimento del cruscotto sul lato sinistro. Per smontare il pannello, tirare affermandolo per la parte superiore.









Non riporre alcun oggetto dietro il pannello.

Alcuni circuiti sono protetti da diversi fusibili.











### Simbolo Circuito

	Sistema Infotainment / Riscaldamento sedili / Display veicolo / Collegamenti audio / Allarme
	Presa di corrente
	Accendisigari
	Cruscotto
	Chiusura centralizzata
	Luci interne
	Indicatori di direzione / Retronebbia / Centralina carrozzeria
<b>DIAG</b>	Connettore diagnostico

### Simbolo Circuito

	ABS / Programma elettronico di stabilità
	Luci interne / Luci dei freni
	Centralina della carrozzeria
<b>STOP</b>	Luce del freno
<small>ALIM UCH</small>	Centralina carrozzeria / Alzacristalli elettrici / Sistema di riscaldamento e di ventilazione / Aria condizionata
	Lunotto termico sinistro
	Lunotto termico destro
	Lavacristalli
	Dispositivo elettronico di bloccaggio motore
	Sedili riscaldati
<b>FBL</b>	Luce di svolta
	Collegamento Hands-free
<b>T</b>	Tachigrafo

**Simbolo Circuito**

	Presenza di forza
	Avvisatore acustico
	Preriscaldamento / Filtro diesel
	Ventola climatizzatore
	Specchietti retrovisori esterni termici
	Luce di posizione sinistra
	Luce di posizione destra
	Sospensione pneumatica
	Sistema di navigazione
<b>ADP</b>	Adattamenti supplementari
	Alzacristalli elettrici / Centralina carrozzeria

**Scatola portafusibili nel vano di carico**

**Combi**

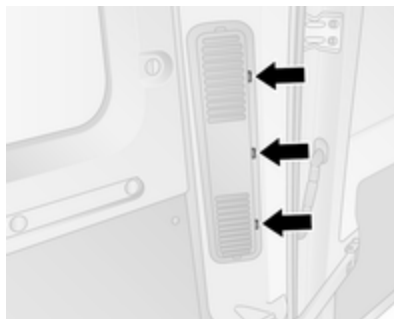

Situato dietro il pannello di rifinitura sul lato destro del vano di carico, dietro alla portiera posteriore.

Con un attrezzo idoneo, ad es. un cacciavite piatto, sganciare il pannello di rifinitura nei 3 punti illustrati nell'immagine e rimuoverlo.

Non riporre alcun oggetto dietro il pannello.

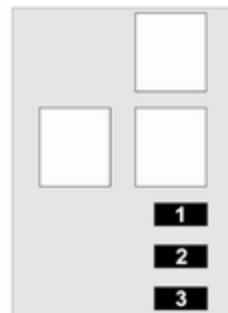

**N. Circuito**

- 1 Velocità 3: evaporatore supplementare
- 2 Velocità 2: evaporatore supplementare
- 3 Velocità 1: evaporatore supplementare

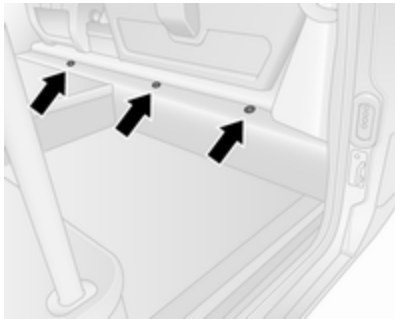
**Bus**

Situato sotto il pannello di rifinitura del gradino sul lato inferiore di destra del vano di carico.

Con un attrezzo idoneo, ad es. un cacciavite piatto, sganciare il pannello di rifinitura nei 3 punti illustrati nell'immagine e rimuoverlo.

Non riporre alcun oggetto dietro il pannello.

**N. Circuito**

- 1 Velocità 2: ventola dell'evaporatore di destra
- 2 Velocità 2: ventola dell'evaporatore di sinistra
- 3 Velocità 1: ventola dell'evaporatore di sinistra
- 4 Riscaldamento parte sinistra
- 5 Velocità 3: ventola dell'evaporatore di sinistra
- 6 Ventola del condensatore
- 7 Riscaldamento parte destra
- 8 Velocità 3: ventola dell'evaporatore di destra
- 9 Porta scorrevole
- 10 Illuminazione corridoio
- 11 Pannello piedi
- 12 Cicalino di avviso sicurezza bambini
- 13 Velocità 1: ventola dell'evaporatore di destra

Alcuni circuiti sono protetti da diversi fusibili.

## Attrezzi per il veicolo

### Attrezzi

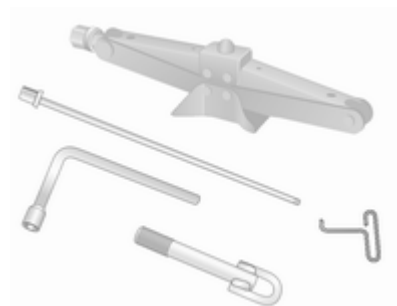

Martinetto, chiave per le ruote, adattatori (per la rimozione della ruota di scorta), gancio per coprimozzo, occhiello di traino sono riposti in un contenitore sotto il sedile anteriore.

#### Avviso

In base al veicolo, potrebbero essere disponibili diversi adattatori per la rimozione della ruota di scorta.

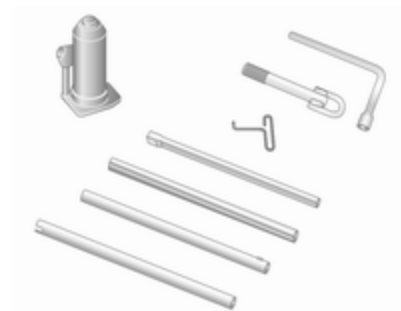

Veicoli a trazione posteriore: Gli attrezzi includono un martinetto idraulico e un set di prolunghe per il martinetto.

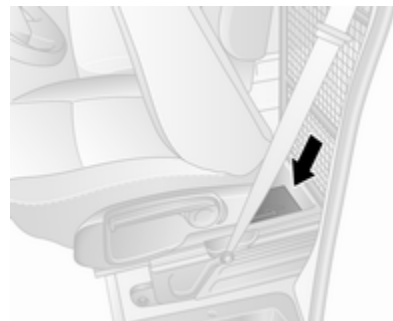

Per accedere agli attrezzi, portare il sedile completamente avanti e ribaltarne lo schienale.

Kit di riparazione dei pneumatici  
⇨ 193.

Sostituzione della ruota ⇨ 196.

Ruota di scorta ⇨ 198.

## Ruote e pneumatici

### Condizioni dei pneumatici e dei cerchi

Superare gli ostacoli lentamente e, se possibile, ad angolo retto. Passare sopra ostacoli acuminati può danneggiare i pneumatici e i cerchi. Quando si parcheggia, non schiacciare i pneumatici contro il bordo del marciapiede.

Controllare regolarmente i cerchi verificando che non presentino danni. In caso di danni o usura irregolare, rivolgersi ad un'officina.

Raccomandiamo di non scambiare le ruote anteriori con le posteriori e viceversa, poiché potrebbe incidere sulla stabilità del veicolo. Sull'assale posteriore montare sempre gli pneumatici meno usurati.

### Pneumatici

I pneumatici montati in fabbrica sono adeguati al telaio del veicolo e offrono livelli di comfort di guida e di sicurezza ottimali.

## Pneumatici invernali

I pneumatici invernali migliorano la sicurezza di guida a temperature inferiori a 7 °C e per questo motivo devono essere utilizzati su tutte le ruote.

In conformità con le normative specifiche del Paese, applicare l'adesivo di velocità massima nel campo visivo del conducente.

## Denominazione dei pneumatici

Per es. **215/65 R 16 C 109 R**

**215** : larghezza pneumatici, mm

**65** : rapporto di sezione (tra altezza e larghezza), %

**R** : tipo di cintura: Radiale

**RF** : tipo: RunFlat

**16** : diametro del cerchio, pollici

**C** : cargo o uso commerciale

**88** : indice di carico, ad es. 109 rappresenta circa 1030 kg

**R** : indice di velocità

Lettere per l'indice di velocità:

**Q** : fino a 160 km/h

**S** : fino a 180 km/h

**T** : fino a 190 km/h

**H** : fino a 210 km/h  
**V** : fino a 240 km/h  
**W** : fino a 270 km/h

## Pneumatici direzionali

Montare i pneumatici direzionali in modo che il verso di rotolamento corrisponda con la marcia in avanti. Il verso di rotolamento è indicato da un simbolo (ad esempio una freccia) sul fianco.

## Pressione dei pneumatici

Controllare la pressione dei pneumatici freddi almeno ogni 14 giorni e prima di ogni viaggio lungo. Non dimenticare la ruota di scorta. Questo vale anche per i veicoli dotati del sistema di monitoraggio pressione pneumatici.

La targhetta con le informazioni sulla pressione degli pneumatici sul telaio della portiera del conducente indica gli pneumatici appartenenti alla dotazione originale e la relativa pressione di gonfiaggio. Gonfiare sempre gli pneumatici alla pressione indicata sulla targhetta.

Pressione dei pneumatici ⇨ 233.

Le pressioni dei pneumatici specificate si riferiscono ai pneumatici freddi, e valgono sia per i pneumatici estivi che per quelli invernali.

Gonfiare sempre la ruota di scorta alla pressione specificata per il pieno carico.

Una pressione di gonfiaggio non corretta influisce negativamente su sicurezza, guidabilità del veicolo, comfort e consumo di carburante, oltre ad accelerare il processo di usura dei pneumatici.

Le pressioni dei pneumatici sono diverse a seconda delle varie opzioni. Per il valore corretto di pressione dei pneumatici, seguire la seguente procedura:

1. Identificare il codice identificativo del motore. Dati del motore ⇨ 215.
2. Identificare il pneumatico rispettivo.

Le targhette di pressione dei pneumatici mostrano tutte le possibili combinazioni di pneumatici ⇨ 233.

Per i pneumatici approvati per il proprio veicolo fare riferimento al Certificato di conformità EEC fornito con il veicolo o ad altri documenti di registrazione nazionale.

Il conducente è responsabile del gonfiaggio dei pneumatici alla pressione corretta.

### Avvertenza

Una pressione troppo bassa può causare un eccessivo riscaldamento dei pneumatici, danni interni con conseguente distacco del battistrada e lo scoppio a velocità elevate.

## Trazione posteriore, con ruote posteriori gemellate

Per gonfiare il pneumatico esterno, il tubo di gonfiaggio deve passare tra le due ruote.

## Sistema di monitoraggio pressione pneumatici

Il sistema di monitoraggio della pressione dei pneumatici (Tyre Pressure Monitoring System, TPMS) utilizza una tecnologia radio e sensori per controllare i livelli di pressione dei pneumatici.

### Attenzione

Il sistema di monitoraggio della pressione dei pneumatici segnala solo un'eventuale bassa pressione dei pneumatici e non sostituisce la regolare manutenzione degli stessi da parte del conducente.

Tutte le ruote devono essere provviste dei sensori di pressione e i pneumatici devono essere gonfiati alla pressione prescritta.

### Avviso

In paesi dove il sistema di monitoraggio della pressione dei pneumatici è richiesto per legge, l'uso di ruote senza sensori di pressione invaliderà l'omologazione del veicolo.

I sensori del TPMS controllano la pressione dell'aria dei pneumatici e ne trasmettono i valori a un ricevitore posizionato nel veicolo.

Tabella della pressione dei pneumatici ⇨ 233.

### Pressione degli pneumatici nel display

La pressione corrente degli pneumatici può essere visualizzata nel Driver Information Center (DIC) ⇨ 96.

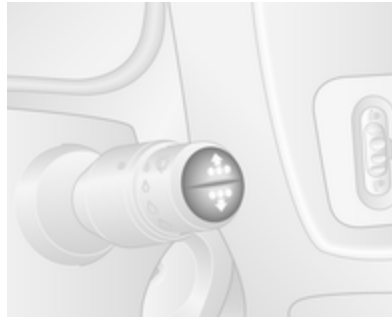

Con il veicolo fermo, premere il pulsante ripetutamente sull'estremità della leva del tergicristalli fino a

quando non venga visualizzato il menù della pressione degli pneumatici.

### Condizione di bassa pressione negli pneumatici





Una condizione di bassa pressione degli pneumatici viene indicata dall'illuminazione della spia (⚠) ⇨ 94 e dalla visualizzazione di un messaggio corrispondente nel DIC.

Se (⚠) si accende, arrestare il veicolo il prima possibile e gonfiare i pneumatici come consigliato ⇨ 233.

Dopo aver effettuato il gonfiaggio, il sistema potrebbe richiedere l'aggiornamento dei valori di pressione dei pneumatici nel DIC. Nel frattempo, la spia  può accendersi.



Se  si accende a basse temperature e si spegne dopo un breve tratto di guida, potrebbe significare che la pressione di gonfiaggio dei pneumatici si sta abbassando. Controllare la pressione di tutti e quattro gli pneumatici.

Se la pressione dei pneumatici deve essere ridotta o aumentata, spegnere il quadro.



Montare solo ruote con sensori di pressione altrimenti la pressione degli pneumatici non verrà visualizzata e  lampeggerà per diversi secondi, restando poi accesa fissa insieme alla spia   91 con la visualizzazione di un corrispondente messaggio nel DIC.





Una ruota di scorta o un ruotino di scorta non sono equipaggiati con sensori di pressione. Il sistema TPMS non funziona per queste ruote. Per le altre tre ruote, il sistema TPMS rimane funzionante.

La Spia  e il corrispondente messaggio appaiono ad ogni ciclo di accensione fino a quando gli pneumatici vengano gonfiati alla pressione corretta.

Driver Information Centre (DIC)  96.  
Messaggi del veicolo  97.

### Foratura

Una foratura o un pneumatico molto sgonfio sono indicate dall'illuminazione della spia  insieme a STOP  92 e ad un corrispondente messaggio nel DIC. Arrestare il veicolo e spegnere il motore.

Pressione degli pneumatici  233, kit di riparazione degli pneumatici  193, ruota di scorta  198, cambio ruote  196.

### Sensibilità alla temperatura

La pressione di un pneumatico dipende dalla temperatura del pneumatico stesso. Durante la guida la temperatura e la pressione dei pneumatici aumenta.

I valori di pressione degli pneumatici forniti sulla relativa etichetta informativa e sulla relativa tabella si riferiscono a pneumatici freddi, cioè a 20 °C. La pressione aumenta di circa 10 kPa (0,1 bar) per un aumento di temperatura di 10 °C. Questo deve essere tenuto in considerazione quando si controllano pneumatici caldi.

Il valore di pressione dei pneumatici visualizzato nel DIC indica la pressione effettiva dei pneumatici. Un pneumatico raffreddato mostra un valore inferiore, che però non è indice di una perdita d'aria.



## Funzione di riprogrammazione



Dopo aver cambiato le ruote, è necessario il ricalcolo TPMS.

Con il veicolo fermo, selezionare il menù della pressione degli pneumatici nel DIC premendo il tasto sull'estremità della leva del tergicristalli. Premere e tenere premuto per circa 5 secondi per inizializzare il ricalcolo. Un messaggio corrispondente appare nel DIC.

Diversi minuti di guida ad una velocità superiore ai 40 km/ora porrebbero essere necessari per completare il pro-

cesso di programmazione. Il sistema può inoltre fornire informazioni limitate durante questo periodo.

Se durante il processo di riapprendimento si verificano dei problemi, la spia (⚠) resta accesa e un messaggio viene visualizzato nel DIC.

Driver Information Centre (DIC) ⇨ 96.

Messaggi del veicolo ⇨ 97.

## Informazioni generali

L'uso di catene da neve o di kit liquidi di riparazione dei pneumatici disponibili in commercio può compromettere il funzionamento del sistema. È possibile utilizzare kit di riparazione dei pneumatici approvati dal Costruttore.

Kit di riparazione dei pneumatici ⇨ 193, catene da neve ⇨ 192.

L'equipaggiamento radio esterno ad alta potenza potrebbe disturbare il TPMS.

Ogni volta che gli pneumatici vengono sostituiti, è necessario smontare i sensori TPMS e sottoporli a manutenzione in un'officina.

## Profondità del battistrada

Controllare con regolarità la profondità del battistrada.

Per motivi di sicurezza, i pneumatici vanno sostituiti quando la profondità del battistrada raggiunge i 2-3 mm (4 mm per i pneumatici invernali).

Per ragioni di sicurezza si raccomanda che la profondità del battistrada dei pneumatici su un assale non vari più di 2 mm.



Il raggiungimento del limite legale di profondità minima del battistrada (1,6 mm) è osservabile quando il battistrada è usurato fino a uno degli indicatori di usura del battistrada (TWI). La loro posizione è indicata da appositi segni sul fianco del pneumatico.

I pneumatici invecchiano anche se non vengono usati. Si consiglia di sostituire i pneumatici ogni 6 anni.

## Cambio di misura dei pneumatici e dei cerchi

Se si utilizzano pneumatici di misura diversa rispetto a quelli montati di fabbrica, può essere necessario riprogrammare il tachimetro, la pressione nominale dei pneumatici ed apportare altre modifiche al veicolo.

Dopo aver montato pneumatici di misura diversa, far sostituire l'etichetta con la pressione dei pneumatici.

### ⚠ Avvertenza

L'uso di pneumatici o cerchi non adatti può causare incidenti e invalidare l'omologazione del veicolo.

## Copricerchi

Utilizzare copricerchi e pneumatici approvati dalla Casa Madre per la vettura e conformi a tutti i requisiti relativi alle combinazioni di cerchi e pneumatici.

Se i copricerchi e i pneumatici usati non sono approvati dalla Casa Madre, i pneumatici devono essere senza protezione del bordo.

I copricerchi non devono ostacolare il raffreddamento dei freni.

### ⚠ Avvertenza

L'uso di pneumatici o copricerchi non adatti può causare improvvise perdite di pressione e conseguenti incidenti.

## Catene da neve



Il montaggio delle catene da neve è consentito soltanto sulle ruote motrici.

Nei veicoli con ruote posteriori gemellate, il montaggio delle catene è consentito esclusivamente sulle ruote esterne.

Utilizzare sempre catene a maglie fini che non aumentino lo spessore del battistrada e dei fianchi interni di oltre 15 mm (inclusa la chiusura della catena).

**⚠Avvertenza**

Eventuali danni possono causare lo scoppio dei pneumatici.

I copricerchi potrebbero interferire con le catene. In questi casi, smontare i copricerchi.

Con le catene montate, viaggiare a una velocità massima di 50 km/h e solo per brevi tratti se le strade sono sgombre da neve, in quanto queste si usurano velocemente su fondi duri e potrebbero spezzarsi all'improvviso.

L'uso delle catene da neve non è consentito sulla ruota di scorta.

**Kit di riparazione dei pneumatici**

È possibile riparare danni di lieve entità al battistrada con il kit di riparazione dei pneumatici.

Non rimuovere eventuali corpi estranei dal pneumatico.

Danni ai pneumatici di misura superiore a 4 mm o vicini al bordo del fianco del pneumatico non sono riparabili con il kit di riparazione dei pneumatici.

**⚠Avvertenza**

Non viaggiare a velocità superiore a 80 km/h.

Non usare per periodi prolungati.

La sterzabilità e la guidabilità del veicolo possono risultare compromessi.

In caso di pneumatico a terra:

Inserire il freno di stazionamento e innestare la folle (cambio manuale) o **N** (cambio manuale automatizzato).

Il kit di riparazione dei pneumatici si trova sotto il sedile anteriore. Per accedere al kit portare il sedile completamente avanti e ribaltarne lo schienale.

1. Estrarre il kit di riparazione dei pneumatici da sotto il sedile anteriore.
2. Rimuovere il compressore.

3. Rimuovere il cavo/i cavi elettrico/i di alimentazione e il flessibile dell'aria dai vani portaoggetti nel lato inferiore del compressore.



4. Avvitare il flessibile dell'aria del compressore sul raccordo della bombola del sigillante.
5. Inserire la bombola del sigillante nel fermo sul compressore.  
Posizionare il compressore accanto al pneumatico in modo che la bombola del sigillante sia in posizione verticale.
6. Svitare il cappuccio coprivalvola dal pneumatico difettoso.

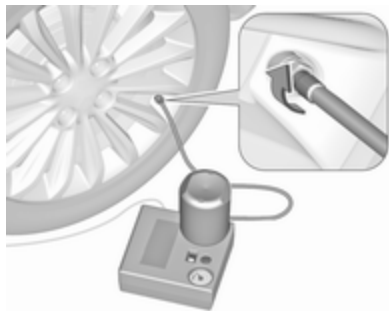

7. Avvitare il flessibile del sigillante alla valvola del pneumatico.
8. L'interruttore basculante sul compressore deve essere posizionato su **O**.

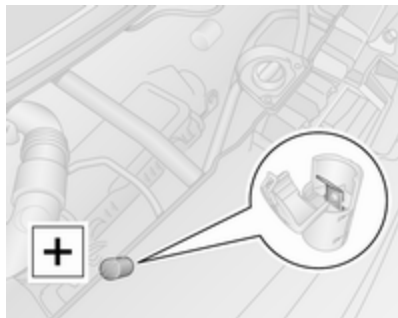

9. Collegare il cavo di alimentazione **+** del compressore al terminale di avviamento di emergenza con i cavetti ⇨ 201.

**Avviso**

In base al modello, i cavi per l'avvio di emergenza potrebbero trovarsi sul lato sinistro o destro del vano motore.

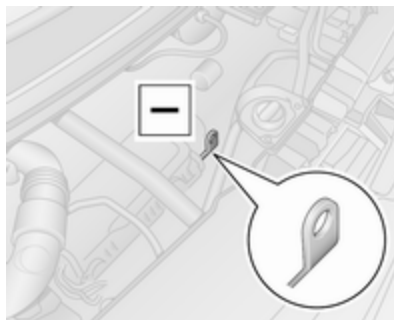

10. Collegare il cavo nero di alimentazione **-** a un punto di massa del veicolo, ad es. il blocco motore o un bullone di montaggio del motore.

**Avviso**

In base al tipo del kit di riparazione dei pneumatici, potrebbe essere necessario collegare il cavo di alimentazione alla presa di corrente o all'accendisigari.

Per questo tipo, non sono presenti i cavi di alimentazione rosso **+** e nero **-**.

Per evitare di scaricare la batteria si consiglia di lasciare il motore in funzione.

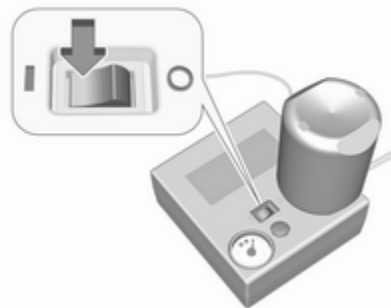

11. Portare l'interruttore basculante sul compressore in posizione **I**. Il pneumatico viene riempito di sigillante.

- Il manometro del compressore indica brevemente fino a 6 bar, poi la pressione inizia a scendere.
- Tutto il sigillante viene pompato nel pneumatico, poi il pneumatico viene gonfiato.



- La pressione prescritta per il pneumatico si dovrebbe raggiungere entro 10 minuti. Pressione dei pneumatici ⇨ 233. Quando si raggiunge la pressione corretta, spegnere il compressore posizionando l'interruttore basculante su **O**.

Se la pressione prescritta per il pneumatico non viene raggiunta entro 10 minuti, rimuovere il kit di

riparazione dei pneumatici. Spostare il veicolo facendo compiere un giro al pneumatico (circa 2 metri). Ricollegare il kit di riparazione dei pneumatici e continuare la procedura di gonfiaggio per 10 minuti. Se ancora non si riesce a raggiungere la pressione prescritta, significa che il danno al pneumatico è eccessivo per consentire la riparazione in questo modo. Rivolgersi ad un'officina.

Scaricare la pressione dei pneumatici in eccesso con il pulsante accanto all'indicatore della pressione.

Non far funzionare il compressore per più di 10 minuti.

- Scollegare il kit di riparazione dei pneumatici.
- Pulire l'eventuale sigillante in eccesso con un panno.
- Staccare l'etichetta indicante la massima velocità consentita dal kit di riparazione dei pneumatici ed applicarla all'interno del campo visivo del conducente.

- Avvitare il flessibile del sigillante al raccordo libero della bombola del sigillante. Questo impedisce la fuoriuscita di sigillante. Conservare il flacone di sigillante nel sacchetto di plastica. Riporre il kit di riparazione dei pneumatici sotto il sedile anteriore.

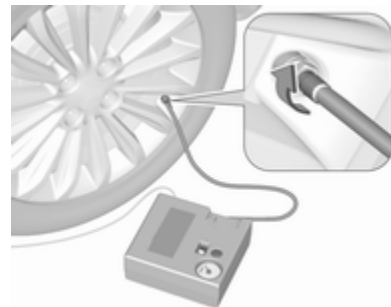

- Mettersi immediatamente in marcia, in modo da distribuire uniformemente il sigillante nel pneumatico. Dopo aver percorso circa

10 km, non oltre 10 minuti di viaggio, fermarsi e controllare la pressione dei pneumatici con il compressore. Nel fare questo, avviare direttamente il tubo dell'aria del compressore sulla valvola del pneumatico.

20. Se la pressione è superiore a 3,1 bar, regolarla al valore corretto. Ripetere la procedura finché non si verifica più alcuna perdita di pressione.

Se la pressione è scesa al di sotto di 3,1 bar, il veicolo non deve essere usato. Rivolgersi ad un'officina.

21. Riporre il kit di riparazione dei pneumatici sotto il sedile anteriore.

#### Avviso

Le caratteristiche di guida del pneumatico riparato sono gravemente compromesse, per cui è necessario sostituire il pneumatico.

Se si sentono rumori anomali o se il compressore si surriscalda, spegnere il compressore per almeno 30 minuti.

La valvola di sicurezza incorporata si apre a una pressione di 7 bar.

Prendere nota della data di scadenza del kit. Dopo questa data, la sua capacità di sigillatura non è più garantita. Fare attenzione alle informazioni sulla conservazione del flacone di sigillante.

Sostituire il flacone di sigillante usato. Smaltire il flacone come previsto dalle norme applicabili.

Il compressore e il sigillante possono essere utilizzati a partire da una temperatura di circa -30 °C.

### Sostituzione delle ruote

Alcuni veicoli, invece della ruota di scorta hanno in dotazione un kit di riparazione dei pneumatici ⇨ 193.

Eeguire la seguente procedura, attenendosi a quanto indicato:

- Parcheggiare il veicolo su una superficie piana, solida e non scivolosa. Orientare le ruote anteriori dritte in avanti.

- Inserire il freno di stazionamento e innestare la prima o la retromarcia (cambio manuale) o **N** (cambio manuale automatizzato).
- Disattivare il sistema delle sospensioni ad aria ⇨ 131.
- Estrarre la ruota di scorta ⇨ 198.
- Non sostituire mai più di una ruota per volta.
- Utilizzare il martinetto solo per sostituire le ruote in caso di foratura, non per sostituire i pneumatici invernali o estivi.
- Il martinetto non richiede manutenzione.
- Se il terreno sul quale il veicolo è parcheggiato è morbido, inserire un pannello solido (spessore max. 1 cm) sotto il martinetto.
- Quando la vettura è sollevata dal martinetto, non lasciarvi all'interno persone o animali.
- Non infilarsi mai sotto un veicolo sollevato da un martinetto.

- Non avviare il motore quando il veicolo è sollevato da un martinetto.
- Pulire i bulloni/dadi ruota e le rispettive filettature prima di montare la ruota.

### ⚠ Avvertenza

Non ingrassare le colonnette, i dadi delle ruote o i coni dei dadi delle ruote.

1. Smontare il copricerchio con il gancio in dotazione. Attrezzi per il veicolo ⇨ 186.
2. Montare la chiave della ruota assicurandosi che sia posizionata in modo sicuro, quindi allentare ogni bullone/dado di mezzo giro.

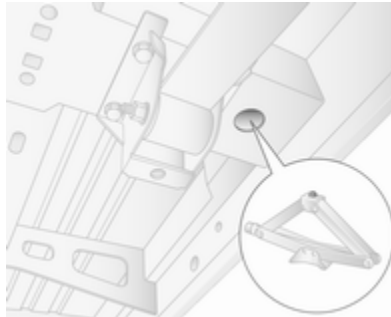
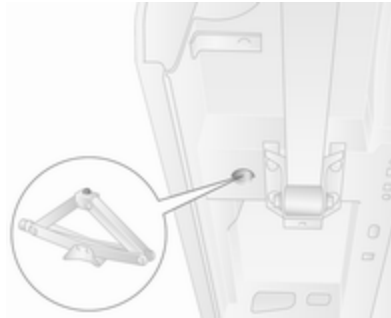

### 3. Veicoli a trazione anteriore:

Sollevare il veicolo posizionando la chiave di guida della piastra di sollevamento del martinetto sotto

il foro di sollevamento più vicino alla ruota da sostituire.

Controllare che il martinetto sia in posizione corretta. La base del martinetto deve poggiare sul terreno direttamente sotto il foro di sollevamento in modo che non scivoli.

Applicare la chiave per ruote sul martinetto e sollevare il veicolo ruotando la chiave fino a sollevare la ruota da terra.

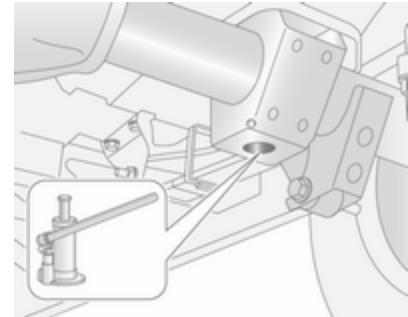

### Veicoli a trazione posteriore:

Seguire le istruzioni fornite con il martinetto idraulico e montare i componenti come specificato.

Posizionare l'adattatore in corrispondenza del foro di sollevamento più vicino alla ruota interessata.

Controllare che il martinetto sia in posizione corretta. La testa del martinetto deve essere alla stessa altezza del foro di sollevamento. Azionare il martinetto esercitando pressione sulla chiave per ruote, per posizionare correttamente la piastra base.

Sollevarlo il veicolo esercitando pressione sulla chiave per ruote fino a sollevare la ruota dal suolo.

4. Svitare completamente i bulloni/dadi ruota e pulirli con uno stracchino.

Riporre i bulloni/dadi ruota in modo che le filettature non si sporchino.

5. Sostituire la ruota.
6. Avvitare i bulloni/dadi della ruota.
7. Abbassare il veicolo.
8. Montare la chiave della ruota assicurandosi che sia posizionata in modo sicuro, quindi serrare ogni bullone/dado a croce. Coppia di

serraggio: 172 Nm (trazione anteriore), 235 Nm (trazione posteriore con ruote posteriori gemellate), 264 Nm (trazione posteriore con ruote posteriori singole).

9. Montare il copricerchio.

#### Avviso

Se applicabili, inserire dei bulloni antifurto vicino alla valvola del pneumatico (altrimenti potrebbe non essere possibile montare di nuovo il copri ruota).

10. Riporre la ruota sostituita ⇨ 198 e gli attrezzi per il veicolo ⇨ 186.
11. Eseguire l'equilibratura della nuova ruota montata. Controllare quanto prima sia la pressione di gonfiaggio del pneumatico montato ⇨ 233 sia la coppia di serraggio dei bulloni/dadi.

Sostituire o far riparare la ruota difettosa.

## Ruota di scorta

Alcuni veicoli, invece della ruota di scorta hanno in dotazione un kit di riparazione dei pneumatici ⇨ 193.

Se si monta una ruota di scorta, diversa dalle altre ruote, questa ruota è classificabile come ruotino di scorta e si applicano i limiti di velocità corrispondenti anche se nessuna etichetta li indica. Rivolgersi a un'officina per controllare il limite di velocità applicabile.

### Attenzione

L'uso di una ruota di scorta più piccola delle altre ruote o in combinazione con i pneumatici invernali può compromettere la guidabilità della vettura. Far sostituire quanto prima il pneumatico difettoso.

La ruota di scorta viene riposta sotto il veicolo utilizzando un verricello e fissandola con un cavo utilizzando la chiave per ruote dotata di adattatori (in base al veicolo).

Per accedere alla ruota di scorta di un veicolo a pieno carico e con un pneumatico a terra è necessario sollevare il veicolo con il martinetto.



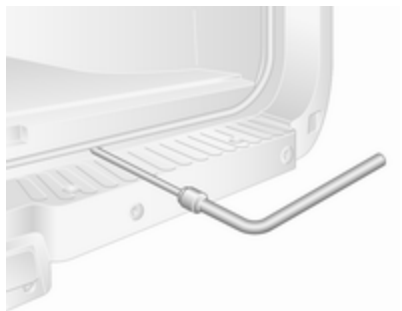

Per liberare la ruota di scorta, allentare il cavo collegando la chiave ruota e gli adattatori (in base al veicolo) alla fessura illustrata e abbassare completamente la ruota girando la chiave in senso orario.

### Attenzione

Usare solo una chiave per ruote e adattatori (in base al veicolo) per abbassare la ruota di scorta.

E' vietato l'uso di attrezzi pneumatici. Potrebbero danneggiare il cavo dell'argano e l'apparecchiatura.



Posizionare la ruota in verticale, sganciare il fermo dal cerchione e staccare la ruota dal cavo e dal fermo collegato facendo ruotare questi componenti attraverso il centro della ruota.

La ruota di scorta dei veicoli con ruote posteriori gemellate ha una piastra di montaggio supplementare. Prima di utilizzare la ruota, svitare il dado e smontare la piastra di montaggio.

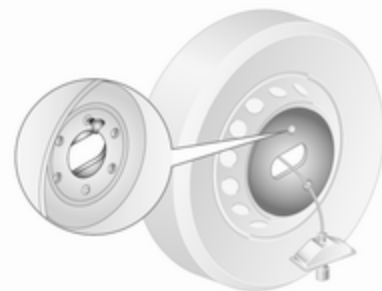

Per rimontare una ruota di scorta, prima fissare la piastra di supporto (veicoli con ruote posteriori gemelle) e fissare con il dado.

Posizionare la ruota in verticale, quindi far passare il cavo e il fermo collegato dalla parte anteriore della ruota (lato con valvola pneumatico) e attraverso il centro della ruota. Montare il fermo e il perno in posizione, verificarne il posizionamento corretto e controllare che la parte anteriore della ruota (lato con la valvola pneumatico) sarà rivolta verso l'alto una volta rimontata.

Posizionare la ruota sotto il telaio del veicolo, subito sotto il meccanismo a verricello, quindi tirare il cavo con la chiave ruota e gli adattatori collegando alla fessura illustrata in precedenza e facendo girare la chiave in senso antiorario fino a quando la ruota non sia fissata in posizione completamente sollevata.

### ⚠ Avvertenza

Assicurarsi che la parte anteriore della ruota (lato con valvola pneumatico) sia rivolta verso l'alto quando la ruota di scorta è rimontata sotto il telaio del veicolo.

### Ruotino di scorta

#### Attenzione

L'uso di una ruota di scorta più piccola delle altre ruote o in combinazione con i pneumatici invernali può compromettere la guidabilità della vettura. Far sostituire quanto prima il pneumatico difettoso.

Montare solo un ruotino di scorta. Non viaggiare a velocità superiori a 80 km/h. Affrontare le curve lentamente. Non usare il ruotino di scorta per periodi prolungati.

In caso di sgonfiamento di un pneumatico posteriore durante il traino di un altro veicolo, montare il ruotino di scorta sul lato anteriore e il pneumatico gonfio sul lato posteriore.

Catene da neve ⇨ 192.

### Pneumatici estivi e invernali

Durante l'uso dei pneumatici invernali, è possibile che la ruota di scorta risulti ancora equipaggiata di pneumatico estivo.

In tal caso, montandola, la guidabilità del veicolo sarà compromessa, soprattutto su fondi sdruciolevoli.

### Pneumatici direzionali

Montare i pneumatici direzionali in modo che il verso di rotolamento corrisponda con la marcia in avanti. Il verso di rotolamento è indicato da un simbolo (ad esempio una freccia) sul fianco.

Montando pneumatici direzionali al contrario, tenere presente quanto segue:

- La guidabilità può risultare compromessa. Far sostituire o riparare quanto prima il pneumatico difettoso.
- Non viaggiare a velocità superiori a 80 km/h.
- Guidare con particolare attenzione su strade con fondo stradale bagnato o innevato.

## Avviamento di emergenza

Non avviare il veicolo con un carica-batteria rapido.

Un veicolo con la batteria scarica può essere avviato usando gli appositi cavi di avviamento e la batteria di un altro veicolo.

### ⚠Avvertenza

L'avviamento di emergenza va eseguito con estrema cautela. Qualsiasi scostamento dalle seguenti istruzioni può causare infortuni o danni derivanti dall'esplosione della batteria e danneggiare i sistemi elettrici di entrambi i veicoli.

### ⚠Avvertenza

Evitare il contatto con occhi, pelle, tessuti e superfici verniciate. Il liquido della batteria contiene acido solforico, che può causare lesioni e danni in caso di contatto diretto.

### Attenzione

Il sistema delle sospensioni ad aria deve essere disattivato prima dell'avviamento di emergenza.

### ⚠Avvertenza

Evitare il contatto della batteria con occhi, pelle, tessuti e superfici verniciate. Il liquido contiene acido solforico che può causare lesioni e danni in caso di contatto diretto.

- Non esporre mai la batteria del veicolo a fiamme libere o scintille.
- Se è scarica, la batteria del veicolo può gelare già a 0 °C. Prima di collegare i cavi di avviamento, sbrinare la batteria veicolo.
- Indossare occhiali e indumenti protettivi durante la manipolazione della batteria veicolo.
- Utilizzare una batteria di soccorso con la stessa tensione nominale (12 volt). E una capacità (Ah) non molto inferiore a quella della batteria del veicolo scarica.

- Utilizzare cavi di emergenza con morsetti isolati e una sezione minima di 25 mm<sup>2</sup>.
- Non scollegare la batteria scarica dal veicolo.
- Spegnerne tutti i dispositivi elettrici non necessari.
- Disattivare il sistema delle sospensioni ad aria ⇨ 131.
- Non sporgersi sopra la batteria del veicolo durante la procedura di avviamento di emergenza.
- I morsetti di un cavo non devono toccare i morsetti dell'altro cavo.
- Durante l'avviamento di emergenza i veicoli non devono entrare in contatto tra di loro.
- Inserire il freno di stazionamento e innestare la folle (cambio manuale) o **N** (cambio manuale automatizzato).

### Terminale per l'avviamento di emergenza con i cavetti



Se la batteria del veicolo è scarica, il terminale per l'avviamento di emergenza consente l'avviamento del veicolo senza dover accedere alla batteria all'interno del veicolo.

Il terminale per l'avviamento di emergenza si trova nel vano motore ed è riconoscibile grazie a un "+" riportato sul coperchio isolante rosso. Sollevare il coperchio isolante rosso per accedere al terminale.

Assicurarsi che il coperchio isolante rosso sia fissato in posizione se il terminale non è in uso.

### Procedura di avviamento di emergenza

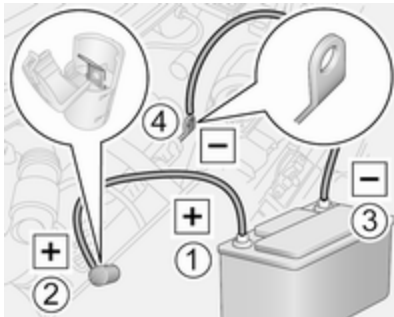

In base al modello, i cavi per l'avviamento di emergenza possono trovarsi nella parte di sinistra o di destra del vano motore.

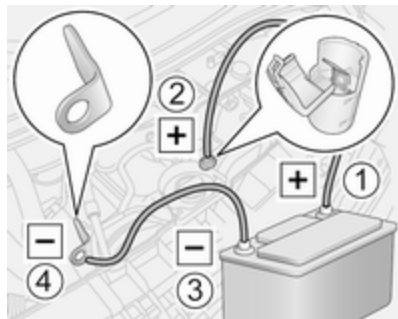

Ordine di connessione dei cavi:

1. Collegare il cavo rosso al terminale positivo della batteria di soccorso.
2. Collegare l'altro morsetto del cavo rosso al terminale per l'avviamento di emergenza del veicolo con la batteria del veicolo scarica.
3. Collegare il cavo nero al terminale negativo della batteria di soccorso.
4. Collegare l'altro morsetto del cavo nero a un punto di massa del veicolo, come il blocco motore o un bullone di montaggio del motore.

Collegare il più lontano possibile dalla batteria veicolo scarica, comunque a non meno di 60 cm.

Disporre i cavi in modo che non si impiglino nelle parti in movimento all'interno del vano motore.

Per avviare il motore:

1. Avviare il motore del veicolo con l'avviamento di emergenza.
2. Dopo 5 minuti avviare l'altro motore. I tentativi di avviamento non devono durare più di 15 secondi e devono essere eseguiti a intervalli di 1 minuto.
3. Ad avviamento avvenuto, lasciare girare entrambi i motori al minimo per circa 3 minuti lasciando i cavi collegati.
4. Accendere alcuni dispositivi elettrici, come ad esempio i fari o il lunotto termico, del veicolo con la batteria scarica.
5. Seguire la procedura di collegamento in ordine inverso per scollegare i cavi.

## Traino

### Traino del veicolo

L'occhiello di traino è riposto insieme agli attrezzi per il veicolo ⇨ 186.

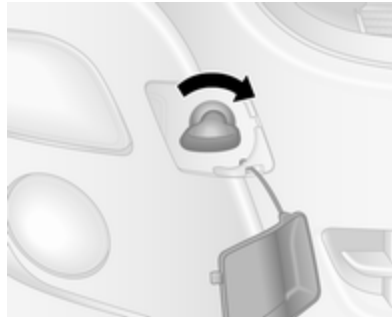

Rimuovere il coperchio dopo averlo sbloccato con un attrezzo idoneo.

Avvitare l'occhiello di traino in senso orario nel punto di traino frontale e serrarlo a fondo con la chiave per le ruote.

Fissare una fune di traino, o meglio una barra di traino, all'occhiello di traino e mai al paraurti o alle sospensioni anteriori.

### Attenzione

Non trainare il veicolo dal retro. Il gancio di traino anteriore deve essere utilizzato solo per il traino e non per recuperare un veicolo.

Accendere il quadro per consentire il funzionamento delle luci dei freni, del clacson e dei tergicristalli e muovere il volante delicatamente per bloccare il bloccasterzo.

Disattivare il sistema delle sospensioni ad aria ⇨ 131.

Mettere il cambio in folle.

### Attenzione

Veicoli con cambio manuale automatizzato: Se non è possibile portare la leva in folle, il veicolo deve essere trainato con le ruote motrici sollevate da terra.

Il veicolo deve essere trainato sempre a quadro spento.

Cambio manuale automatizzato ⇨ 140.

**Attenzione**

Guidare lentamente ed evitare un'andatura a strappi. Forze di trazione eccessive potrebbero danneggiare il veicolo.

A motore spento è necessaria una forza considerevolmente maggiore per frenare e sterzare.

Per impedire l'ingresso dei gas di scarico provenienti dal veicolo trainante, inserire la modalità di ricircolo dell'aria ⇨ 111 e chiudere i finestrini.

Rivolgersi ad un'officina.

Dopo il traino, svitare l'occhiello di traino e rimontare la protezione.

**Traino di un altro veicolo**

Fissare una fune di traino, o meglio una barra di traino, all'occhiello di traino posteriore e mai all'assale posteriore o alle sospensioni.

L'occhiello di traino posteriore deve essere usato solamente per trainare la vettura, e non per recuperarla.

**Attenzione**

Guidare lentamente ed evitare un'andatura a strappi. Forze di trazione eccessive potrebbero danneggiare il veicolo.

**Cura delle parti esterne e interne****Cura delle parti esterne****Serrature**

Le serrature vengono lubrificate in fabbrica con grasso per serrature di alta qualità. Utilizzare prodotti per togliere il ghiaccio solo in caso assoluta necessità, in quanto le loro proprietà sgrassanti influiscono negativamente sulla funzionalità delle serrature.

Dopo aver utilizzato un prodotto di questo tipo, rivolgersi a un'officina per ingrassare nuovamente le serrature.

**Lavaggio**

La vernice del veicolo è esposta a fattori ambientali che la possono danneggiare. Si consiglia pertanto di lavare e incerare il veicolo con regolarità. Quando si usano gli autolavaggi

automatici, selezionare un programma che comprenda anche la cera. Limitazioni per parti di carrozzeria rivestite con pellicola o vernice opaca o strisce decorative, vedi "Lucidatura e inceratura".

Gli escrementi degli uccelli, gli insetti morti, le resine degli alberi, il polline e simili devono essere immediatamente eliminati, in quanto contengono sostanze aggressive che possono danneggiare la vernice.

All'autolavaggio, rispettare le istruzioni del costruttore dell'autolavaggio stesso. I tergicristalli del parabrezza deve essere spento e gli specchietti esterni ripiegati all'interno. Rimuovere l'antenna e accessori esterni quali portapacchi e così via.

Se si lava il veicolo a mano, assicurarsi di risciacquare con cura anche la parte interna dei passaruota.

Pulire anche i bordi e le rientranze delle portiere aperte e del cofano, nonché le zone che coprono.

Pulire le modanature metalliche lucide con una soluzione detergente per alluminio al fine di evitare eventuali danni.

### Attenzione

Utilizzare sempre un detergente con un pH da 4 a 9.  
Non utilizzare detergenti sulle superfici bollenti.

Rivolgersi ad un'officina per ingrassare le cerniere di tutte le portiere.

Non pulire il vano motore con getti di vapore o di acqua ad alta pressione.

Risciacquare abbondantemente il veicolo e asciugare con un panno di pelle scamosciata, che deve essere risciacquato frequentemente. Utilizzare panni di pelle scamosciata diversi per la carrozzeria e i cristalli: residui di cera sui cristalli possono ostacolare la visibilità.

Non usare oggetti rigidi per rimuovere le macchie di catrame. A tale scopo utilizzare un prodotto in spray per rimuovere il catrame dalle superfici verniciate.

### Luci esterne

Le coperture di protezione dei fari e di altre luci sono di plastica. Non utilizzare agenti abrasivi o caustici, non utilizzare raschietti per il ghiaccio e non pulirle a secco.

### Lucidatura e applicazione della cera

Applicare regolarmente la cera, al più tardi quando l'acqua non forma più gocce sulla vernice, altrimenti quest'ultima si secca eccessivamente.

La lucidatura è necessaria solo se la vernice è diventata opaca o se presenta accumuli di materiale solido.

Il lucidante per carrozzeria al silicone forma una pellicola protettiva che non richiede l'applicazione della cera.

Non trattare con cera o con agenti lucidanti le parti in plastica non verniciate della carrozzeria.

Le parti di carrozzeria rivestite con pellicola opaca o con strisce decorative non devono essere lucidate per evitare che diventino lucide. Non

usare programmi con cera negli autolavaggi automatici se il veicolo è dotato di tali parti.

Le parti decorative con vernice opaca, ad es. la copertura dell'alloggiamento specchietti, non devono essere lucidate. Altrimenti queste parti diverrebbero lucide o il colore potrebbe dissolversi.

### **Finestrini e spazzole dei tergicristalli**

Utilizzare un panno morbido privo di pelucchi o una pelle scamosciata assieme a un detergente per vetri e a un prodotto per la rimozione degli insetti.

Per la pulizia del lunotto posteriore, effettuare sempre delle passate parallele all'elemento riscaldante per impedire eventuali danni.

Per la rimozione meccanica del ghiaccio, utilizzare un apposito raschietto dal bordo affilato. Premere con forza il raschietto sui cristalli in modo da rimuovere anche lo sporco che altrimenti potrebbe graffiare il vetro.

Rimuovere i residui di sporco dalle spazzole del tergicristallo con un panno morbido e detergente per vetri. Accertarsi inoltre di rimuovere eventuali residui come cerca, residui d'insetti e simili dal finestrino.

### **Ruote e pneumatici**

Non utilizzare getti d'acqua ad alta pressione.

Pulire i cerchi con un apposito detergente a pH neutro.

I cerchi sono verniciati e possono essere trattati con gli stessi prodotti usati per la carrozzeria.

### **Danni alla vernice**

Riparare i danni di piccola entità alla verniciatura con una penna per ritocchi prima che si formi la ruggine. In caso di danni di maggiore entità o in presenza di ruggine, rivolgersi ad un'officina.

### **Sottoscocca**

Alcune parti del sottoscocca del veicolo hanno un rivestimento protettivo in PVC, mentre altre zone critiche sono dotate di un rivestimento in cera protettiva a lunga durata.

Controllare il sottoscocca dopo ogni lavaggio e far applicare la cera, se necessario.

Bitume e materiali in gomma possono danneggiare il rivestimento in PVC. Per gli interventi al sottoscocca rivolgersi ad un'officina.

Prima e dopo l'inverno lavare il sottoscocca e far controllare lo strato protettivo di cera.

### **Dispositivo di traino**

Non pulire il gancio di traino con getti di vapore o di acqua ad alta pressione.



## Cura dell'abitacolo

### Abitacolo e rivestimenti

Per la pulizia degli interni del veicolo, incluso il cruscotto e le pannellature, usare solamente un panno asciutto o un detergente per interni.

Pulire i rivestimenti in pelle con acqua e un panno morbido. In caso di macchie persistenti, utilizzare un prodotto adatto per trattare la pelle.

Per la pulizia del quadro strumenti e dei display utilizzare solo un panno morbido e umido. Se necessario usare una soluzione saponata delicata.

Pulire i tessuti con un aspirapolvere e una spazzola. Per rimuovere le macchie utilizzare un detergente per tappezzeria.

I tessuti dei rivestimenti potrebbero non essere di colori che non stingono. Ciò potrebbe causare scoloriture visibili, specialmente sui rivestimenti di colore chiaro. Le macchie e le scoloriture rimovibili devono essere pulite al più presto possibile.

Pulire le cinture di sicurezza con acqua tiepida o detergente per interni.

#### Attenzione

Chiudere le chiusure Velcro degli indumenti in quanto, se aperte, possono danneggiare la tappezzeria.

Lo stesso vale per indumenti con accessori taglienti come chiusure lampo, cinghie o jeans con borchie.

### Parti in plastica e gomma

Le parti in plastica e gomma possono essere pulite con gli stessi detergenti usati per la carrozzeria. Se necessario utilizzare un detergente per interni. Non utilizzare altri prodotti e soprattutto evitare solventi o benzina. Non utilizzare getti d'acqua ad alta pressione.

# Manutenzione

<b>Informazioni generali</b> .....	<b>208</b>
Informazioni sulla manutenzione .....	208
<b>Liquidi, lubrificanti e componenti raccomandati</b> .....	<b>210</b>
Liquidi e lubrificanti raccomandati .....	210

## Informazioni generali

### Informazioni sulla manutenzione

Per garantire il funzionamento sicuro e la massima efficienza del veicolo, è di cruciale importanza che tutti gli interventi di manutenzione previsti vengano eseguiti secondo gli intervalli e i tempi specificati.

Lo schema di manutenzione dettagliato e aggiornato del veicolo è disponibile presso l'officina.

Display di manutenzione ⇨ 86.

Identificazione del motore ⇨ 213.

### Intervalli di manutenzione europei - eccetto bus

La manutenzione del veicolo è richiesta ogni 40.000 km oppure dopo 2 anni, a seconda del termine che viene raggiunto per primo, salvo diversamente specificato sul display di manutenzione.

Un intervallo di manutenzione più breve può essere valido per condizioni di guida particolari, ad es. per i taxi e i veicoli della polizia.

### Intervalli di manutenzione europei - solo per bus

La manutenzione del veicolo è richiesta ogni 30.000 km oppure ogni anno, a seconda del termine che viene raggiunto per primo, salvo diversamente specificato sul display di manutenzione.

Gli intervalli di manutenzione europei sono validi per i seguenti Paesi:

Andorra, Austria, Belgio, Croazia, Repubblica Ceca, Danimarca, Estonia, Finlandia, Francia, Germania, Grecia, Ungheria, Islanda, Irlanda, Italia, Lettonia, Liechtenstein, Lituania, Lussemburgo, Paesi Bassi, Norvegia, Polonia, Portogallo, Slovacchia, Slovenia, Spagna, Svezia, Svizzera, Regno Unito.

## Intervalli di servizio internazionali

### Israele:

La manutenzione del veicolo è richiesta ogni 40.000 km oppure ogni anno, a seconda del termine che viene raggiunto per primo, salvo diversamente specificato sul display di manutenzione.

### Romania, Bulgaria:

La manutenzione del veicolo è richiesta ogni 30.000 km oppure dopo 2 anni, a seconda del termine che viene raggiunto per primo, salvo diversamente specificato sul display di manutenzione.

### Australia:

La manutenzione del veicolo è richiesta ogni 30.000 km oppure dopo 2 anni, a seconda del termine che viene raggiunto per primo, salvo diversamente specificato sul display di manutenzione.

### Turchia:

La manutenzione del veicolo è richiesta ogni 20.000 km oppure ogni anno, a seconda del termine che viene rag-

giunto per primo, salvo diversamente specificato sul display di manutenzione.

### Russia, Ucraina, Bielorussia, Kazakistan:

La manutenzione del veicolo è richiesta ogni 15.000 km oppure ogni anno, a seconda del termine che viene raggiunto per primo, salvo diversamente specificato sul display di manutenzione.

### Internazionale:

La manutenzione del veicolo è richiesta ogni 15.000 km oppure ogni anno, a seconda del termine che viene raggiunto per primo, salvo diversamente specificato sul display di manutenzione.

I paesi internazionali includono:

Albania, Bosnia-Erzegovina, Cipro, Kosovo, Macedonia, Malta, Montenegro, Nuova Zelanda, Serbia, Singapore.

### Internazionale +:

La manutenzione del veicolo è richiesta ogni 10.000 km oppure ogni anno, a seconda del termine che

viene raggiunto per primo, salvo diversamente specificato sul display di manutenzione.

I paesi internazionali + includono: Moldavia.

### Internazionale ++:

La manutenzione del veicolo è richiesta ogni 8.000 km oppure ogni anno, a seconda del termine che viene raggiunto per primo, salvo diversamente specificato sul display di manutenzione.

I paesi internazionali ++ includono: Hong Kong.

### Convalida

La convalida degli interventi effettuati viene registrata nel Libretto di manutenzione e garanzia, dove vengono riportati la data e il chilometraggio, completi di timbro e firma dell'officina che ha eseguito l'intervento.

Assicurarsi che il Libretto di manutenzione e garanzia sia compilato correttamente, in quanto ai fini delle richieste in garanzia o a titolo di correttezza è essenziale che si possa dimostrare che gli interventi sono stati eseguiti

regolarmente. Questo rappresenta anche un vantaggio al momento della vendita del veicolo.

### **Display di manutenzione**

Il piano di manutenzione si basa su vari parametri, a seconda dell'uso del veicolo.

Il display di manutenzione, posto nel Driver Information Center (DIC), indica la scadenza del successivo tagliando. Rivolgersi ad un'officina.

Display di manutenzione ⇨ 86.

Controllo del livello dell'olio motore ⇨ 85.

## **Liquidi, lubrificanti e componenti raccomandati**

### **Liquidi e lubrificanti raccomandati**

Utilizzare esclusivamente prodotti che soddisfino le specifiche raccomandate. I danni causati dall'utilizzo di prodotti non conformi a tali specifiche non saranno coperti dalla garanzia.

#### **⚠ Avvertenza**

I materiali di consumo sono pericolosi e potrebbero essere tossici. Manipolare con attenzione. Prestare attenzione alle informazioni riportate sulle confezioni.

### **Olio motore**

L'olio motore viene identificato in base alla sua qualità e alla sua viscosità. La qualità è più importante della viscosità come criterio per la scelta dell'olio motore da usare. La qualità

dell'olio motore garantisce la pulizia del motore, la protezione da usura e il controllo dell'invecchiamento dell'olio, mentre il grado di viscosità fornisce informazioni sulla densità dell'olio entro un determinato intervallo di temperatura.

Dexos è l'olio motore di ultima qualità che fornisce la protezione ottimale ai motori diesel. Se non fosse disponibile, usare un olio motore che abbia le caratteristiche specificate.

Selezionare l'olio motore appropriato in base alla sua qualità e alla temperatura ambiente minima ⇨ 214.

### **Rabbocco dell'olio motore**

È possibile mescolare olii di diversi produttori e marchi a condizione che si rispettino i criteri dell'olio motore specificato (qualità e viscosità).

È esplicitamente vietato l'uso di olio motore solo della qualità ACEA A1/B1 o solo A5/B5, in quanto può causare danni al motore a lungo termine in determinate condizioni di esercizio.

Selezionare l'olio motore appropriato in base alla sua qualità e alla temperatura ambiente minima ⇨ 214.

### **Additivi dell'olio motore**

L'uso di additivi dell'olio motore potrebbe causare danni e invalidare la garanzia.

### **Viscosità dell'olio motore**

Il grado di viscosità SAE fornisce informazioni sulla densità dell'olio.

L'olio multigrado è indicato da due cifre, ad esempio SAE 5W-30. La prima cifra, seguita da una W, indica la viscosità alle basse temperature, mentre la seconda cifra mostra la viscosità alle alte temperature.

Scegliere la classificazione di viscosità adeguata a seconda della temperatura ambiente minima ⇨ 214.

Tutti i gradi di viscosità consigliati sono adatti alle alte temperature.

### **Liquido di raffreddamento e antigelo**

Utilizzare solo liquido refrigerante antigelo a lunga durata del tipo senza silicati (LLC) approvato per il veicolo. Rivolgersi ad un'officina.

L'impianto viene riempito in fabbrica con liquido di raffreddamento ideato per un'eccellente protezione contro la corrosione e per la protezione antigelo fino a circa -28 °C. Questa concentrazione deve essere mantenuta tutto l'anno. L'uso di additivi del liquido di raffreddamento che servono a fornire una maggiore protezione anticorrosione o una tenuta contro le perdite può causare problemi di funzionamento. Si declina ogni responsabilità per eventuali conseguenze dell'uso di additivi del liquido di raffreddamento.

### **Liquido dei freni**

Con il tempo, il liquido dei freni assorbe umidità, e questo riduce l'efficacia dei freni. Il liquido dei freni dovrà pertanto essere sostituito all'intervallo specificato.

### **AdBlue**

Usare solo AdBlue per ridurre gli ossidi di azoto nell'emissione dei gas di scarico ⇨ 134.

## Dati tecnici

<b>Identificazione del veicolo</b> .....	<b>212</b>
Numero di telaio (VIN) .....	212
Targhetta di identificazione .....	213
Identificazione del motore .....	213
<b>Dati del veicolo</b> .....	<b>214</b>
Liquidi e lubrificanti raccomandati .....	214
Dati del motore .....	215
Peso del veicolo .....	216
Dimensioni del veicolo .....	223
Capacità .....	232
Pressione dei pneumatici .....	233

## Identificazione del veicolo

### Numero di telaio (VIN)



Il numero di telaio (VIN) è visibile dal parabrezza.



Il numero di telaio (VIN) è inoltre riportato sotto un coperchio rimovibile di plastica sul gradino della portiera anteriore destra. Sganciare le coperture con un cacciavite a taglio per avere accesso.



## Dati del veicolo

### Liquidi e lubrificanti raccomandati

#### Qualità dell'olio motore richiesta

#### Qualità dell'olio motore: Europa

---

dexos 2 ✓

Per Paesi con intervallo di manutenzione internazionale ⇨ 208 si possono utilizzare i tipi di olio elencati di seguito:

#### Qualità dell'olio motore: Internazionale

---

dexos 2 ✓

GM-LL-A/B-025 ✓

ACEA C3 ✓

motori diesel con DPF

ACEA A3/B4 ✓

motori diesel senza filtro antiparticolato

### Viscosità dell'olio motore

#### Temperatura ambiente

---

fino a -25 °C SAE 5W-30 o  
SAE 5W-40

oltre -25 °C SAE 0W-30 o  
SAE 0W-40



## Dati del motore

Denominazione commerciale	2.3 CDTI	2.3 CDTI	2.3 CDTI	2.3 CDTI	2.3 CDTI
Codice di identificazione motore	M9T	M9T	M9T	M9T	M9T
Numero cilindri	4	4	4	4	4
Cilindrata [cm <sup>3</sup> ]	2298	2298	2298	2298	2298
Potenza [kW]	81	92	100	110	120
a giri/min.	3500	3500	3500	3500	3500
Coppia [Nm]	285	310	340	350	360
a giri/min.	1250	1250 - 2500	1500	1500	1500
Tipo di carburante	Diesel	Diesel	Diesel	Diesel	Diesel

**Peso del veicolo****Peso a vuoto, modello base senza equipaggiamenti opzionali**

Accessori e attrezzature opzionali aumentano la massa a vuoto.

**Furgone**

<b>Trazione</b>	<b>Lunghezza</b>	<b>Altezza tetto</b>	<b>Massa complessiva</b>	<b>Massa a vuoto</b>
Anteriore	L1	H1	2800	1806
			3300	1811
			3500	1816
	L2	H2	2800	1834
			3300	1839
			3500	1844
		H3	3300	1885
			3500	1890
			3500	1921
L3	H2	3300	1931	
		3500	1970	
		3500	2010	

Trazione	Lunghezza	Altezza tetto	Massa complessiva	Massa a vuoto
Posteriore	L3	H2	3500 <sup>1)</sup>	2159
			3500 <sup>2)</sup>	2246
			4500	2246
		H3	3500 <sup>1)</sup>	2148
			3500 <sup>2)</sup>	2279
			4500	2279
	L4	H2	3500 <sup>1)</sup>	2270
			3500 <sup>2)</sup>	2324
			4500	2324
		H3	3500 <sup>1)</sup>	2300
			3500 <sup>2)</sup>	2366
			4500	2366

1) Con ruote posteriori singole.

2) Con ruote posteriori gemellate.

## 218      Dati tecnici

---

### Doppia cabina

<b>Trazione</b>	<b>Lunghezza</b>	<b>Altezza tetto</b>	<b>Massa complessiva</b>	<b>Massa a vuoto</b>	
Anteriore	L1	H1	3300	1970	
			3500	1975	
	L1	H2	3300	1995	
			3500	2000	
	L2	H2	3300	2094	
			3500	2102	
	L3	H2	3500	2177	
	Posteriore	L3	H2	3500 <sup>1)</sup>	2324
				3500 <sup>2)</sup>	2453
4500 <sup>2)</sup>				2453	

---

1) Con ruote posteriori singole.

2) Con ruote posteriori gemellate.

### Combi

<b>Trazione</b>	<b>Lunghezza</b>	<b>Altezza tetto</b>	<b>Massa complessiva</b>	<b>Massa a vuoto</b>
Anteriore	L1	H1	3300	2002
	L2	H2	3500	2149

---

**Bus**

<b>Trazione</b>	<b>Lunghezza</b>	<b>Altezza tetto</b>	<b>Massa complessiva</b>	<b>Massa a vuoto</b>
Anteriore	L3	H2	3500	2493
		H3	3500	- <sup>3)</sup>
Posteriore	L4	H3	3500	- <sup>3)</sup>

<sup>3)</sup> Figura non disponibile al momento della stampa. Fare riferimento alla targhetta di identificazione sul montante della portiera lato destro.

## 220      Dati tecnici

---

### Telaio cabinato

Trazione	Lunghezza	Altezza tetto	Massa complessiva	Massa a vuoto
Anteriore	L2	H1	3500	1686
	L3	H1	3500	1707
Posteriore	L2	H1	3500 <sup>1)</sup>	1835
			3500 <sup>2)</sup>	1967
			4500 <sup>2)</sup>	1967
	L3	H1	3500 <sup>1)</sup>	1860
			3500 <sup>2)</sup>	1975
			4500 <sup>2)</sup>	1975
	L4	H1	3500 <sup>2)</sup>	2005
			4500 <sup>2)</sup>	2005

---

1) Con ruote posteriori singole.

2) Con ruote posteriori gemellate.

**Cabinato per trasporto passeggeri**

<b>Trazione</b>	<b>Lunghezza</b>	<b>Altezza tetto</b>	<b>Massa complessiva</b>	<b>Massa a vuoto</b>
Anteriore	L2	H1	3500	1887
	L3	H1	3500	1915
Posteriore	L2	H1	3500 <sup>1)</sup>	2037
			3500 <sup>1)</sup>	2068
			3500 <sup>2)</sup>	2154
	L4	H1	4500 <sup>2)</sup>	2154
			3500 <sup>2)</sup>	2223
			4500 <sup>2)</sup>	2223

1) Con ruote posteriori singole.

2) Con ruote posteriori gemellate.

**Pianale cabinato**

<b>Trazione</b>	<b>Lunghezza</b>	<b>Altezza tetto</b>	<b>Massa complessiva</b>	<b>Massa a vuoto</b>
Anteriore	L1	H1	3500	1570
	L2	H1	3500	1578
		H2	3500	1593
	L3	H1	3500	1599
		H2	3500	1613

---

**Avviso**

I valori del peso a vuoto indicano il peso minimo del veicolo in base al tipo di approvazione, compresi tutti i liquidi, gli attrezzi del veicolo e un carico di carburante del 90%. Non comprende il peso del conducente e gli optional eliminabili, ad es. ruota di scorta, paratia e porta laterale scorrevole. Il peso finale potrebbe variare a seconda delle caratteristiche del veicolo, ad es. gli optional, gli optional eliminati e gli accessori.

**Avviso**

Il peso a vuoto e il peso lordo del veicolo aumentano su modelli dotati di pacchetto "strade dissestate": consultare la targhetta d'identificazione ⇨ 213.

Informazioni sul carico ⇨ 76.



## Dimensioni del veicolo

Van, cabina doppia

Anteriore

2800,  
3300,  
3500

3300,  
3500

3500

Massa complessiva

Dimensioni

L1

L2

L3

Lunghezza [mm]

5048

5548

6198

Larghezza senza specchietti retrovisori [mm]

2070

2070

2070

Larghezza con specchietti retrovisori [mm]

2470

2470

2470

Altezza - a vuoto (senza antenna) [mm]

2307

-

-

H1

H2

2500

2500

2488

H3

-

2749

2744

Passo [mm]

3182

3682

4332

Carreggiata [mm]

1750

1750

1750

Ant.

Post.

1730

1730

1730

## 224      Dati tecnici

---

<b>Van, cabina doppia</b>	<b>Posteriore</b>	
<b>Massa complessiva</b>	<b>3500, 4500</b>	<b>3500, 4500</b>
<b>Dimensioni</b>	<b>L3</b>	<b>L4</b>
Lunghezza [mm]	6198	6848
Larghezza senza specchietti retrovisori [mm]	2070	2070
Larghezza con specchietti retrovisori [mm]	2470	2470
Altezza - a vuoto (senza antenna) [mm]	2527 <sup>4)</sup> /2549 <sup>5)</sup>	2557
H2		
H3	2786 <sup>4)</sup> /2815 <sup>5)</sup>	2808
Passo [mm]	3682	4332
Carreggiata [mm]	1750	1750
Ant.		
Post.	1730 <sup>4)</sup> /1612 <sup>5)</sup>	1612

---

4) Con ruote posteriori singole.

5) Con ruote posteriori gemellate.

Combi	Anteriore	
	2800,	2800,
Massa complessiva	3500	3500
Dimensioni	L1	L2
Lunghezza [mm]	5048	5548
Larghezza senza specchietti retrovisori esterni [mm]	2070	2070
Larghezza con specchietti retrovisori [mm]	2470	2470
Altezza - a vuoto (senza antenna) [mm]	2307	-
H1		
H2	-	2500
Passo [mm]	3182	3682
Carreggiata [mm]	1750	1750
Ant.		
Post.	1730	1730

## 226      Dati tecnici

---

<b>Bus</b>	<b>Anteriore</b>	<b>Posteriore</b>
<b>Massa complessiva</b>	<b>3900</b>	<b>4500</b>
<b>Dimensioni</b>	<b>L3</b>	<b>L4</b>
Lunghezza [mm]	6198	6848
Larghezza senza specchietti retrovisori [mm]	2070	2070
Larghezza con specchietti retrovisori [mm]	2470	2470
Passo [mm]	4332	4332
Altezza - a vuoto (senza antenna) [mm]	2488	-
H2		
H3	..6)	2808
Carreggiata [mm]	1750	1750
Ant.		
Post.	1730	1612

---

6) Figura non disponibile al momento della stampa. Fare riferimento alla targhetta di identificazione sul montante della portiera lato destro.

Telaio cabinato	Anteriore		Posteriore				
	3500	3500	3500 <sup>7)</sup>	3500 <sup>7)</sup>	3500 <sup>8)</sup> , 4500	3500 <sup>8)</sup> , 4500	3500 <sup>8)</sup> , 4500
Massa complessiva	L2	L3	L2	L3	L2	L3	L4
Lunghezza [mm]	5643	6293	5643	6293	5643	6193	6843
Larghezza senza specchietti retrovisori [mm]	2070	2070	2070	2070	2070	2070	2070
Larghezza con specchietti retrovisori [mm]	2470	2470	2470	2470	2470	2470	2470
Altezza - a vuoto (senza antenna) [mm]	2265	2258	2284	2283	2284	2283	2273
H1							
Passo [mm]	3682	4332	3682	4332	3682	3682	4332
Carreggiata [mm]	1750	1750	1750	1750	1750	1750	1750
Ant.							
Post.	1730	1730	1730	1730	1730	1612	1612

7) Con ruote posteriori singole.

8) Con ruote posteriori gemellate.

## 228      Dati tecnici

Cabinato per trasporto passeggeri	Anteriore		Posteriore				
	3500	3500	3500 <sup>9)</sup>	3500 <sup>10)</sup>	3500 <sup>9)</sup>	3500 <sup>10)</sup> , 4500	3500 <sup>10)</sup> , 4500
Dimensioni	L2	L3	L2	L2	L3	L3	L4
Lunghezza [mm]	5643	6293	5643	5643	6293	6193	6843
Larghezza senza specchietti retrovisori [mm]	2070	2070	2070	2070	2070	2070	2070
Larghezza con specchietti retrovisori [mm]	2470	2470	2470	2470	2470	2470	2470
Altezza - a vuoto (senza antenna) [mm]	2273	2263	2272	2301	2285	2285	2286
H1							
Passo [mm]	3682	4332	3682	3682	4332	3682	4332
Carreggiata [mm]	1750	1750	1750	1750	1750	1750	1750
Ant.							
Post.	1730	1730	1730	1612	1730	1730	1612

<sup>9)</sup> Con ruote posteriori singole.

<sup>10)</sup> Con ruote posteriori gemellate.

Pianale cabinato	Anteriore		
	3500	3500	3500
Massa complessiva	L1	L2	L3
Lunghezza [mm]	5030	5530	6180
Larghezza senza specchietti retrovisori [mm]	2070	2070	2070
Larghezza con specchietti retrovisori [mm]	2470	2470	2470
Altezza - a vuoto (senza antenna) [mm]	2276	2270	2264
H1			
H2	-	2463	2457
Passo [mm]	3182	3682	4332
Carreggiata [mm]	1750	1750	1750
Ant.			
Post.	1730	1730	1730

## Dimensioni di carico

Furgone	Anteriore					
	L1		L2		L3	
Lunghezza	H1	H2	H2	H3	H2	H3
Altezza tetto	2800, 3300, 3500	2800, 3300, 3500	3300, 3500	3500	3500	3500
<b>Massa complessiva</b>	<b>3500</b>	<b>3500</b>	<b>3500</b>	<b>3500</b>	<b>3500</b>	<b>3500</b>
Altezza massima porta posteriore [mm]	1627	1820	1820	1820	1820	1820
Larghezza massima porta posteriore (livello pavimento) [mm]	1577	1577	1577	1577	1577	1577
Altezza massima area di carico [mm]	1700	1894	1894	2144	1894	2144
Larghezza massima area di carico [mm]	1765	1765	1765	1765	1765	1765
Larghezza tra i passaruota [mm]	1380	1380	1380	1380	1380	1380
Lunghezza massima piano di carico [mm]	2583	2583	3083	3083	3733	3733
Altezza porta scorrevole [mm]	1581	1780	1780	1780	1780	1780
Larghezza porta scorrevole [mm]	1050	1050	1270	1270	1270	1270





**Capacità****Olio motore**

<b>Motore</b>	<b>M9T</b>
Olio motore, filtro incluso [l] (circa)	8,0 Anteriore 8,9 Posteriore
tra MIN e MAX [l] (circa)	1,5 - 2,0

---

**Serbatoio del carburante**

Serbatoio carburante, capacità nominale [l]	80 o 105
---	----------

---

**Serbatoio AdBlue**

AdBlue, capacità nominale [l]	22,5
-------------------------------	------

---

## Pressione dei pneumatici

### Anteriore

Motore	Massa complessiva	Pneumatici	Pressione dei pneumatici a pieno carico <sup>11)</sup>	
			Ant. [kPa/bar](psi)	Post. [kPa/bar](psi)
M9T	2800	215/65 R16 C	340/3,4 (49)	360/3,6 (52)
	3300	215/65 R16 C	360/3,6 (52)	430/4,3 (62)
	3500	225/65 R16 C	380/3,8 (55)	460/4,6 (68)
	3900	225/65 R16 C	380/3,8 (55)	460/4,6 (68)

11) Gonfiare la ruota di scorta alla pressione massima consentita indicata in tabella.

### Trazione posteriore, con ruote posteriori singole

Motore	Massa complessiva	Pneumatici	Pressione dei pneumatici a pieno carico <sup>11)</sup>	
			Ant. [kPa/bar](psi)	Post. [kPa/bar](psi)
M9T	3500	235/65 R16 C	360/3,6 (52)	450/4,5 (65)

11) Gonfiare la ruota di scorta alla pressione massima consentita indicata in tabella.

## 234      Dati tecnici

---

Trazione posteriore, con ruote posteriori gemellate

Pressione dei pneumatici a pieno carico<sup>11)</sup>

Motore	Massa complessiva	Pneumatici	Ant.	Post.
			[kPa/bar](psi)	[kPa/bar](psi)
M9T	3500	195/75 R16 C	420/4,2 (61)	420/4,2 (61)
	4500	195/75 R16 C	420/4,2 (61)	420/4,2 (61)

---

<sup>11)</sup> Gonfiare la ruota di scorta alla pressione massima consentita indicata in tabella.

La targhetta con le informazioni sulla pressione degli pneumatici sul telaio della portiera del conducente indica gli pneumatici appartenenti alla dotazione originale e la relativa pressione di gonfiaggio. Gonfiare sempre gli pneumatici alla pressione indicata sulla targhetta.

Etichetta informativa della pressione degli pneumatici ⇨ 188.

## Informazioni per il cliente

<b>Informazioni per il cliente</b> .....	<b>235</b>
Dichiarazione di conformità .....	235
<b>Registrazione dei dati del veicolo e privacy</b> .....	<b>235</b>
Sistemi di registrazione dei dati di eventi .....	235
Identificazione frequenza radio (RFID) .....	236

## Informazioni per il cliente

### Dichiarazione di conformità

Questo veicolo è dotato di sistemi che trasmettono e/o ricevono onde radio in base alla Direttiva 1999/5/EC. Tali sistemi sono conformi ai requisiti essenziali e ad altre disposizioni rilevanti della Direttiva 1999/5/EC. Copie delle Dichiarazioni di conformità originali possono essere scaricate dal nostro sito web.

## Registrazione dei dati del veicolo e privacy

### Sistemi di registrazione dei dati di eventi

#### Moduli di archiviazione dati nel veicolo

Un vasto numero di componenti elettronici del vostro veicolo contiene moduli di archiviazione dati che memorizzano temporaneamente o permanentemente dati tecnici sulla condizione del veicolo, eventi ed errori. In generale, queste informazioni tecniche documentano le condizioni di parti, moduli, sistemi o l'ambiente.

- Le condizioni di esercizio di componenti del sistema (ad es. livelli di riempimento).
- Messaggi di stato del veicolo e dei suoi singoli componenti (ad es. numero di giri ruota / velocità di rotazione, decelerazione, accelerazione laterale).
- Disfunzioni e difetti in componenti importanti del sistema.

- Reazioni del veicolo in particolare durante situazioni di guida (ad es. gonfiaggio di un airbag, attivazione del sistema di regolazione della stabilità).
- Condizioni ambientali (ad es. temperatura).

Questi dati sono esclusivamente tecnici e aiutano ad identificare e correggere errori nonché ad ottimizzare le funzioni del veicolo.

Profili di movimento che indicano i percorsi effettuati non possono essere creati con questi dati.

Se vengono utilizzati dei servizi (ad es. interventi di riparazione, processi di manutenzione, sostituzioni in garanzia, assicurazione qualità), i dipendenti della rete di assistenza (produttori inclusi) sono in grado di leggere queste informazioni tecniche dai moduli di archiviazione eventi e dati errore applicando speciali dispositivi diagnostici. Se necessario riceverete informazioni più dettagliate presso tali officine. Dopo aver corretto un errore, i dati vengono cancellati dal modulo di archiviazione errori o costantemente sovrascritti.

Quando si utilizza il veicolo potrebbero verificarsi situazioni nelle quali questi dati tecnici correlati ad altre informazioni (resoconto incidenti, danni del veicolo, dichiarazioni di testimonianza, ecc.) potrebbero essere associati ad una persona specifica, possibilmente con l'assistenza di un esperto.

Funzioni aggiuntive concordate contrattualmente con il cliente (ad es. collocazione del veicolo in casi di emergenza) consentono la trasmissione di dati particolari del veicolo dal veicolo.

## Identificazione frequenza radio (RFID)

La tecnologia RFID viene utilizzata in alcuni veicoli per funzioni come il monitoraggio della pressione dei pneumatici e la sicurezza dell'impianto di accensione. Viene utilizzata anche assieme a dispositivi come telecomandi per la chiusura e l'apertura delle portiere e l'avvio, e a trasmettitori a bordo del veicolo per l'apertura delle porte dei garage. La tecnologia RFID nei veicoli Opel non utilizza né registra dati personali o collegamenti ad altri sistemi Opel che contengono informazioni personali.



## Indice analitico

### A

Abbaglianti .....	95, 103
Accendisigari .....	82
Accessori e modifiche alla vettura .....	165
AdBlue.....	94, 134, 210
Additivi dell'olio motore.....	210
Airbag e pretensionatori delle cinture di sicurezza .....	90
Alette parasole .....	40
Altezza delle sospensioni.....	131
Altezza di guida.....	131
Alzacristalli elettrici .....	38
Antiabbagliamento manuale .....	37
Antigelo.....	168
Arresto del motore.....	92
Assistente all'uso degli abbaglianti.....	103
Assistenza all'uso degli abbaglianti.....	95
Assistenza alla frenata .....	146
Assistenza per le partenze in salita .....	146
Attrezzi .....	186
Attrezzi per il veicolo.....	186
Autostop.....	127
Avviamento .....	18
Avviamento del motore. 18, 127, 140	
Avviamento di emergenza .....	201
Avviamento e funzionamento.....	126

Avvisatore acustico .....	15, 78
Avvisatore di cambio accidentale della corsia di marcia.....	93, 156
Avvisatore ottico .....	104

### B

Barra di traino.....	160
Batteria, avviamento di emergenza.....	201
Batteria veicolo .....	171
Bloccaggio automatico .....	27
Bloccaggio automatico delle portiere.....	23
Blocco di sicurezza antifurto.....	23
BlueInjection.....	134
Bocchette dell'aria.....	121
Bocchette di ventilazione fisse ..	122
Bocchette di ventilazione orientabili .....	121
Bracciolo .....	47
Bulloni antifurto.....	196

### C

Cambio .....	17
Cambio di misura dei pneumatici e dei cerchi .....	192
Cambio manuale.....	17, 139
Cambio manuale automatizzato .....	17, 140
Capacità .....	232



Carburante diesel.....	158
Carburante per motori diesel .....	158
Carico tetto.....	76
Car Pass .....	21
Cassetto portaoggetti .....	70
Cassetto anteriore.....	70
Catene da neve .....	192
Cercare subito assistenza .....	91
Chiave ruota.....	186
Chiavi .....	21
Chiavi, serrature.....	21
Chiusura centralizzata .....	23
Cintura di sicurezza .....	8
Cintura di sicurezza a tre punti di ancoraggio .....	52
Cinture.....	50
Cinture di sicurezza .....	50
Climatizzatore .....	16
Climatizzatore posteriore .....	116
Cofano .....	166
Comandi.....	78
Comandi al volante .....	78
Comandi sul piantone dello sterzo	78
Comando del minimo.....	127
Computer di bordo .....	99
Consigli per la guida.....	125
Consigli per la guida e per il traino .....	160
Console superiore .....	71

Consumo di carburante - Emissioni di CO <sub>2</sub> .....	160
Contachilometri .....	83
Contachilometri parziale .....	83
Contagiri .....	84
Controlli sul veicolo.....	166
Controllo automatico dei fari .....	103
Controllo automatico della velocità di crociera .....	96, 149
Controllo della stabilità per il traino .....	162
Controllo del livello dell'olio motore	85
Controllo del veicolo .....	125
Convertitore catalitico .....	134
Coperture dei fari, appannate.....	107
Copricerchi .....	192
Coprifari appannati .....	107
Cronotachigrafo.....	96
Crusotto.....	11
Cura dell'abitacolo .....	207
Cura della vettura.....	204
Cura delle parti esterne .....	204
<b>D</b>	
Dati del motore .....	215
Dati del veicolo.....	214
Dati tecnici.....	215
Dati tecnici del veicolo .....	3
DEF.....	134
Demolizione dei veicoli .....	166

Denominazione dei pneumatici .	187
Dichiarazione di conformità.....	235
Dimensioni del veicolo .....	223
Disattivazione degli airbag ....	58, 90
Display del cambio .....	86, 140
Display di manutenzione .....	86, 91
Display informativi.....	96
Dispositivi di traino .....	162
Dispositivo elettronico di bloccaggio motore .....	35
Dispositivo salvacarica della batteria .....	109
Distanza da terra.....	131
DPF (filtro antiparticolato diesel)	133
Driver Information Center.....	96

**E**

ecoScoring.....	99
Esecuzione dei lavori .....	166
Estintore.....	75
Etichetta airbag.....	54

**F**

Fari.....	102, 103, 174
Fari autoadattativi .....	105, 176
Fendinebbia .....	95, 102, 106, 176
Filtro antiparticolato .....	133
Filtro antipolline .....	122
Filtro diesel .....	172
Finestrini.....	38

Finestrini ad azionamento manuale .....	38
Finestrini posteriori .....	38
Foratura.....	193, 196
Forma convessa .....	35
Freni .....	144, 170
Freno a mano - vedere freno di stazionamento.....	145
Freno di stazionamento .....	145
Freno di stazionamento retrattile	145
Funzionamento regolare del climatizzatore .....	123
Funzione di trazione potenziata .....	146, 147
Funzioni di illuminazione.....	109
Fusibili .....	181
<b>G</b>	
Gancio del coprimozzo.....	186
Gancio di traino.....	160, 162
Gas di scarico.....	133
Gas di scarico del motore .....	133
Gradino laterale elettrico.....	28
Guasto .....	143
Guidare in economia.....	125
<b>I</b>	
Identificazione del motore.....	213
Identificazione frequenza radio (RFID).....	236
Illuminazione.....	102

Illuminazione del quadro strumenti .....	181
Illuminazione del vano di carico.	108
Illuminazione esterna .....	13
Impianto di allarme antifurto .....	33
Impianto di riscaldamento posteriore .....	115
Impianto elettrico.....	181
Impianto frenante .....	92
Indicatore Adblue.....	84
Indicatore della temperatura del liquido di raffreddamento del motore .....	85
Indicatore del livello carburante ...	84
Indicatore di direzione .....	90
Indicatori.....	83
Indicatori di direzione anteriori .	176
Indicatori di direzione laterali ....	178
Informazioni di base per il primo utilizzo del veicolo.....	6
Informazioni generali .....	160
Informazioni sul carico .....	76
Informazioni sulla manutenzione	208
Interruttore dei fari .....	102
Interruzione dell'alimentazione elettrica .....	143
Interruzione di carburante al motore durante la decelerazione .....	128
Introduzione .....	3

**K**

Kit di pronto soccorso .....	74
Kit di riparazione dei pneumatici	193

**L**

Lavaggio del veicolo.....	204
Leva del cambio .....	140
Limitatore di velocità.....	83, 152
Liquidi e lubrificanti raccomandati .....	210, 214
Liquido dei freni .....	170, 210
Liquido di lavaggio .....	170
Liquido di raffreddamento.....	168
Liquido di raffreddamento del motore .....	168
Liquido di raffreddamento e antigelo.....	210
Liquido per il servosterzo.....	169
Liquido per impianto di scarico diesel.....	134
Livello carburante minimo .....	95
Livello dell'olio.....	85
Luce di cortesia anteriore.....	107
Luce di cortesia posteriore.....	107
Luce di lettura anteriore.....	108
Luce di lettura posteriore.....	108
Luce di svolta.....	105, 176
Luci della targa .....	179
Luci di lettura .....	108
Luci di posizione.....	102

Luci di retromarcia .....	106
Luci diurne .....	105
Luci esterne .....	95, 102
Luci interne .....	107, 180
Luci in uscita .....	109
Luci posteriori .....	177
Lunotto termico.....	16, 40

## M

Manutenzione .....	123, 208
Martinetto.....	186
Messaggi.....	97
Messaggi del veicolo .....	97
Misure pneumatici e cerchi, modifica.....	192
Modalità ECO.....	125
Modalità manuale .....	142

## N

Numero di ottano.....	215
Numero di telaio (VIN) .....	212

## O

Occhielli di ancoraggio .....	72
Occhiello di traino.....	203
Oggetti e bagagli.....	69
Olio.....	167
Olio motore .....	167, 210, 214, 232
Orologio .....	80

## P

Panne.....	203
Panoramica del quadro strumenti	11
Parabrezza.....	38
Parcheggio .....	19, 131
Passaggio alla marcia superiore .	92
Pericolo, Avvertenza, Attenzione .	4
Peso del veicolo .....	216
Pneumatici .....	187
Pneumatici invernali .....	187
Poggiatesta .....	41
Portabibite .....	70
Portabiglietti di parcheggio.....	40
Portaoggetti posteriore.....	72
Portapacchi .....	75
Porta scorrevole .....	28
Porte posteriori .....	31
Portiera aperta .....	96
Portiere.....	28
Posaceneri .....	82
Posizione dei sedili .....	42
Posizioni della chiave nel bloccetto di accensione .....	126
Posizioni di montaggio dei sistemi di sicurezza per bambini	61
Preriscaldamento .....	93, 127
Presa dell'aria .....	122
Presa di forza.....	162
Prese di corrente .....	81
Pressione dei pneumatici . .	188, 233

Pressione dell'olio motore .....	94
Pressione olio.....	94
Profondità del battistrada .....	191
Programma elettronico di stabilità .....	93, 147
Programma elettronico di stabilità (ESP).....	162
Programma elettronico di stabilità spento .....	93
Programmi di guida elettronica .	142
Pronto soccorso.....	74
Pulizia del veicolo.....	204

## Q

Quadro strumenti .....	83
------------------------	----

## R

Raffreddamento del vano portaoggetti .....	122
Registrazione dei dati del veicolo e privacy.....	235
Registrazione viaggi.....	99
Regolazione degli specchietti .....	9
Regolazione dei poggiatesta .....	8
Regolazione dei sedili .....	7, 43
Regolazione della profondità delle luci .....	104
Regolazione del volante .....	10, 78
Regolazione elettrica .....	36
Regolazione manuale .....	35
Rete di sicurezza .....	74

Retronebbia .....	95, 102, 106
Riduzione catalitica selettiva.....	134
Rifornimento .....	159
Rimessaggio del veicolo.....	165
Riscaldamento .....	47
Riscaldamento dei sedili.....	47
Riscaldamento del motore turbo	127
Riscaldatore ausiliario.....	117
Riscaldatore del liquido di raffreddamento.....	117
Rivestimenti.....	207
Rodaggio di un veicolo nuovo ...	126
Ruota di scorta .....	198
Ruote e pneumatici .....	187

## S

Sbloccaggio del veicolo .....	6
Sbrinamento e disappannamento	16
Scatola portafusibili... 182, 183, 184	
Scatola portafusibili nel quadro strumenti .....	183
Scatola portafusibili nel vano di carico .....	184
Scatola portafusibili nel vano motore .....	182
Sedile con molleggio.....	43
Sedili anteriori.....	42
Sedili posteriori.....	48
Segnalatori di emergenza .....	105

Segnalazione di cintura di sicurezza non allacciata .....	90
Segnali acustici .....	98
Segnali di svolta e di cambio della corsia di marcia .....	106
Sensore pioggia.....	79
Sensori di parcheggio ad ultrasuoni.....	152
Serbatoio AdBlue.....	232
Serbatoio del carburante.....	232
Serrature elettriche portiere.....	26
Serrature portiere.....	23
Serrature portiere manuali.....	23
Sicure per bambini .....	27
Sicurezza del veicolo.....	33
Simboli .....	4
Sistema airbag .....	54
Sistema airbag frontale .....	57
Sistema airbag laterale .....	57
Sistema delle sospensioni ad aria.....	203
Sistema di antibloccaggio .....	144
Sistema di antibloccaggio (ABS) .	92
Sistema di ausilio al parcheggio	152
Sistema di bloccaggio antifurto ...	33
Sistema di climatizzazione .....	111
Sistema di climatizzazione elettronico .....	112
Sistema di controllo della trazione .....	146

Sistema di gestione del carico .....	72
Sistema di monitoraggio pressione pneumatici.....	94, 189
Sistema di ricarica .....	91
Sistema di riscaldamento e di ventilazione .....	110
Sistema Start-stop.....	95
Sistema Stop-start.....	18, 128
Sistemi di assistenza al conducente.....	149
Sistemi di climatizzazione.....	110
Sistemi di controllo dell'assetto. .	146
Sistemi di registrazione dei dati di eventi.....	235
Sistemi di rilevamento oggetti... .	152
Sistemi di sicurezza ISOFIX per bambini .....	68
Sistemi di sicurezza per bambini .	59
Sistemi di sicurezza Top Tether per bambini .....	68
Sistemi tergilavacrystalli .....	15
Sospensioni ad aria .....	131
Sostituzione dei pneumatici.....	196
Sostituzione delle lampadine .....	173
Sostituzione delle ruote .....	196
Sostituzione delle spazzole tergicristalli .....	173
Specchietti.....	35, 37
Specchietti laterali.....	38
Specchietti pieghevoli .....	36

Specchietti retrovisori esterni.....	35
Specchietti retrovisori esterni termici.....	16
Specchietti retrovisori interni.....	37
Specchietti riscaldati .....	36
Specchietto ad ampia visuale.	37, 40
Spia MIL .....	91
Spie.....	83, 87
Spurgo del sistema di alimentazione diesel .....	172
Sterzare.....	125
Strumentazione.....	83
<b>T</b>	
Tachigrafo.....	101
Tachimetro .....	83
Targhetta di identificazione .....	213
Telecomando.....	22
Temperatura del liquido di raffreddamento del motore .....	93
Temperatura esterna .....	80
Tergilavacrystalli .....	79
Terza luce di arresto .....	179
Tetto.....	40
Tetto panoramico .....	40
Traino.....	160
Traino del veicolo .....	203
Traino di un altro veicolo .....	204
Traino di un rimorchio.....	161
Triangolo d'emergenza .....	74

**U**

Uscita di emergenza.....	38, 40
Uso dei fari all'estero .....	105
Uso del presente manuale .....	3

**V**

Valutazione del risparmio di carburante (ecoScoring).....	99
Vani portaoggetti.....	69
Vani portaoggetti del cruscotto ....	69
Vano di carico.....	23
Vano portaocchiali .....	70
Vano portaoggetti del sedile a panca posteriore.....	71
Vano portaoggetti sotto al sedile .	71
Vano portaoggetti superiore .....	72
Ventilazione.....	110
Videocamera posteriore .....	154
Viscosità dell'olio motore.....	210
Visualizzatore a triplice funzione .	97



[www.opel.com](http://www.opel.com)

Copyright by ADAM OPEL AG, Rüsselsheim, Germany.

Le informazioni contenute nella presente pubblicazione sono valide a partire dalla data indicata di seguito. Adam Opel AG si riserva il diritto di apportare modifiche a specifiche tecniche, funzionalità e design dei veicoli relativamente alle informazioni contenute nella presente pubblicazione nonché alla pubblicazione stessa.

Edizione: giugno 2015, ADAM OPEL AG, Rüsselsheim.

Stampato su carta sbiancata senza cloro.

**KTA-2683/9-it**

**06/2015**

