

# OPEL ASTRA /

Manuale di uso e manutenzione



O P E L



---

# Contenuto

Introduzione .....	2
Chiavi, portiere e finestrini .....	6
Sedili, sistemi di sicurezza .....	27
Oggetti e bagagli .....	50
Strumenti e comandi .....	59
Illuminazione .....	90
Sistema Infotainment .....	100
Climatizzatore .....	111
Guida e funzionamento .....	120
Cura del veicolo .....	208
Manutenzione .....	243
Dati tecnici .....	248
Informazioni per il cliente .....	258
Indice analitico .....	264

# Introduzione

Carburante

Codice 

Olio motore

Qualità Viscosità 

Pressione dei pneumatici

Misura pneumatici

Ant.

Post.

Pneumatici estivi Pneumatici invernali 

Masse

Massa complessiva a pieno carico - Massa a vuoto, modello base = Carico utile

## Dati tecnici del veicolo

Scriva i dati della sua auto nella pagina precedente, in modo da averli sempre a portata di mano.

Consultare le sezioni "Manutenzione", "Dati Tecnici", la targhetta di identificazione del veicolo e i documenti nazionali di registrazione.

## Introduzione

Questa vettura rappresenta un'ingegnosa sintesi di tecnologia avanzata, sicurezza, tutela dell'ambiente ed economicità di esercizio.

Il presente manuale di uso e manutenzione fornisce tutte le informazioni necessarie per un utilizzo sicuro ed efficiente della vettura.

Inoltre, video tutorials per alcune funzioni del veicolo possono essere visualizzati nel Visualizzatore Info.

Alcune funzioni sono operativo solo quando viene acceso il quadro, quando il motore a combustione è in funzione o quando il motore elettrico è pronto.

Informare i passeggeri riguardo le possibilità di incidente e lesioni derivanti da un uso non corretto della vettura.

È sempre necessario rispettare le leggi del Paese in cui ci si trova, che potrebbero avere contenuti diversi da quanto affermato in questo manuale di uso e manutenzione.

La mancata considerazione della descrizione fornita nel presente manuale può avere effetto sulla garanzia.

Quando il presente manuale di uso e manutenzione indica di rivolgersi ad un'officina, consigliamo di contattare un Riparatore Autorizzato Opel.

Tutti i Riparatori Autorizzati Opel offrono un servizio eccellente a prezzi ragionevoli. Dispongono di meccanici esperti, formati da Opel, che lavorano in base alle istruzioni specifiche Opel.

Conservare sempre la documentazione fornita insieme al veicolo a portata di mano all'interno del veicolo stesso.

## Uso del presente manuale

- Questo manuale descrive tutte le opzioni e le caratteristiche disponibili per questo modello. **Alcune descrizioni, comprese quelle del display e delle funzioni dei menu, potrebbero non corrispondere a quelle del vostro veicolo a causa della differenza di versioni, specifiche nazionali, equipaggiamenti speciali o accessori particolari.**
- Il sommario dei contenuti all'inizio del presente manuale e in ogni sezione facilita la ricerca degli argomenti di interesse.
- L'indice analitico consente di trovare gli argomenti richiesti.
- Il manuale di uso e manutenzione utilizza il codice identificativo del motore. La denominazione commerciale e il codice di progettazione corrispondenti vengono riportati nella sezione "Dati tecnici".

- Le indicazioni direzionali, come destra, sinistra, anteriore o posteriore, riportate nelle descrizioni, si riferiscono sempre al senso di marcia.
- I display potrebbero non visualizzare la vostra lingua specifica.
- I messaggi visualizzati sul display e i testi delle etichette interne sono scritti in **neretto**.

## Segnalazione di pericolo, avvertenza e attenzione

### ⚠ Pericolo

Il testo evidenziato con **⚠ Pericolo** indica il rischio di possibili lesioni mortali. La mancata osservanza delle istruzioni fornite può causare un rischio mortale.

### ⚠ Avvertenza

Il testo evidenziato con **⚠ Avvertenza** indica il rischio di possibili incidenti o lesioni. La mancata osservanza delle istruzioni fornite può causare lesioni.

### Attenzione

Il testo evidenziato con **Attenzione** indica la possibilità per il veicolo di subire danni. La mancata osservanza delle istruzioni fornite può causare danni al veicolo.

## Simboli

I riferimenti alle pagine sono indicati dal simbolo ⇨. Il simbolo ⇨ significa "vedi pag."

I riferimenti di pagina e le voci dell'indice si riferiscono ai paragrafi rientrati forniti nella sezione Indice.

Buon viaggio.

**Il vostro Opel Team**



## Chiavi, portiere e finestrini

<b>Chiavi, serrature</b> .....	<b>6</b>
Chiavi .....	6
Telecomando .....	7
Sistema chiave elettronica .....	9
Chiusura centralizzata .....	10
Bloccaggio automatico .....	15
Sicure per bambini .....	16
<b>Portiere</b> .....	<b>16</b>
Vano di carico .....	16
<b>Sicurezza del veicolo</b> .....	<b>17</b>
Sistema di bloccaggio antifurto ..	17
Impianto di allarme antifurto .....	18
Dispositivo elettronico di bloccaggio motore .....	20
<b>Specchietti esterni</b> .....	<b>20</b>
Forma convessa .....	20
Regolazione elettrica .....	20
Specchietti pieghevoli .....	21
Specchietti riscaldati .....	21
<b>Specchietti interni</b> .....	<b>22</b>
Specchietti retrovisori interni .....	22

Antiabbagliamento manuale .....	22
Antiabbagliamento automatico .....	22
<b>Finestrini</b> .....	<b>23</b>
Parabrezza .....	23
Alzacristalli elettrici .....	23
Lunotto termico .....	24
Parabrezza riscaldato .....	25
Alette parasole .....	25
<b>Tetto</b> .....	<b>25</b>
Tettuccio apribile .....	25

## Chiavi, serrature

### Chiavi

#### Chiave con sezione ripiegabile

#### Attenzione

Non attaccare oggetti pesanti o voluminosi alla chiave di accensione.

#### Pericolo

Non rimuovere mai la chiave dall'interruttore di accensione durante la guida in quanto potrebbe causare danni al bloccasterzo.





Premere il pulsante per estendere la sezione ripiegabile. Per ripiegare la chiave, premere prima il pulsante.

### Chiave elettronica con ingresso e avvio senza chiave



Premere il pulsante per estrarre la chiave fisica.

### Chiavi di ricambio

Il numero della chiave è specificato su un'etichetta staccabile.

Per ordinare una chiave di ricambio è necessario fornire il codice della chiave, in quanto è un componente del dispositivo elettronico di bloccaggio motore.

Serrature ⇨ 239.

Chiusura centralizzata ⇨ 10.

Avviamento del motore ⇨ 124.

Telecomando ⇨ 7.

Chiave elettronica ⇨ 9.

Il numero di codice dell'adattatore per i dadi di bloccaggio della ruota è specificato su una scheda. Deve essere indicato quando si ordina un adattatore sostitutivo.

Sostituzione della ruota ⇨ 230.

### Telecomando



: sblocca le portiere del veicolo



: blocca le portiere del veicolo



: la pressione lunga sblocca e apre il portellone posteriore

Consente l'operatività delle funzioni seguenti mediante l'utilizzo dei tasti sul telecomando:

- chiusura centralizzata ⇨ 10
- sistema di bloccaggio antifurto ⇨ 17
- impianto di allarme antifurto ⇨ 18
- sbloccaggio del portellone posteriore
- alzacristalli elettrici ⇨ 23
- specchietti pieghevoli ⇨ 21
- luci di localizzazione veicolo ⇨ 99

Il controllo remoto ha una portata massima di 50 m, ma potrebbe essere anche molto inferiore a causa di influssi esterni. Il funzionamento viene confermato dai segnalatori di emergenza.

Maneggiare il telecomando con cura, proteggerlo dall'umidità e dalle temperature elevate e non azionarlo inutilmente.

### Sostituzione della batteria del telecomando

Sostituire la batteria non appena si osservano anomalie nel funzionamento del sistema o il raggio d'azione inizia a ridursi.

In caso di batteria scarica,  si illumina e un messaggio di avvertimento viene visualizzato nel Driver Information Center.

Driver Information Centre ⇨ 86.



Le batterie non devono essere smaltite con i rifiuti domestici. Ma presso gli appositi centri di raccolta e riciclaggio.

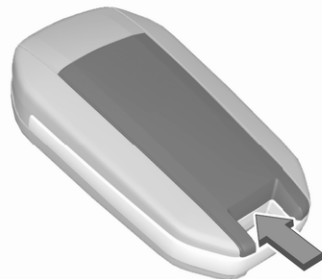

1. Rimuovere il coperchio posteriore del controllo remoto.
2. Estrarre la pila.
3. Sostituire la batteria con un'altra dello stesso tipo. Prestare attenzione alla posizione d'installazione.
4. Riagganciare il coperchio posteriore.

## Guasto

Se il telecomando non agisce sulla chiusura centralizzata, la causa potrebbero essere una tra le seguenti:

- Guasto del radiotelecomando.
- La tensione della batteria è troppo bassa.
- Sovraccarico della chiusura centralizzata a causa di azionamenti frequenti, che provoca brevi interruzioni dell'alimentazione.
- Interferenza da onde radio di potenza superiore provenienti da altre fonti.

Sblocco manuale ⇨ 10.

## Sistema chiave elettronica



Consente un funzionamento senza chiave delle seguenti funzioni:

- chiusura centralizzata ⇨ 10
- commutatore di accensione inserito e avviamento del motore ⇨ 124

È sufficiente che il conducente abbia con sé la chiave elettronica.

Per motivi di sicurezza, la chiave elettronica può essere dotata di un sensore di movimento. In tal caso, l'avvio del veicolo non è possibile quando la chiave elettronica non sia stata mossa per un certo periodo.

Quando si cerca di avviare il veicolo, un messaggio corrispondente appare nel Driver Information Center.

Muovere la chiave elettronica e tentare di avviare il veicolo.

Inoltre, la chiave elettronica include la funzionalità del telecomando ⇨ 7.

Maneggiare il telecomando con cura, proteggerlo dall'umidità e dalle temperature elevate e non azionarlo inutilmente.

## Sostituzione della batteria della chiave elettronica

Sostituire la batteria non appena si osservano anomalie nel funzionamento del sistema o il raggio d'azione inizia a ridursi.

In caso di batteria scarica,  si illumina e un messaggio di avvertimento viene visualizzato nel Driver Information Centre.

Driver Information Centre ⇨ 86.



Le batterie non devono essere smaltite con i rifiuti domestici. Ma presso gli appositi centri di raccolta e riciclaggio.



1. Rimuovere il coperchio posteriore.
2. Estrarre la pila.
3. Sostituire la batteria con un'altra dello stesso tipo. Inserire la batteria spingendola contro il contatto

situato nell'angolo e infine premerla in basso. Prestare attenzione alla posizione d'installazione.

4. Riagganciare il coperchio posteriore.

### Guasto

Se il telecomando non agisce sulla chiusura centralizzata o non è possibile avviare il motore, le cause potrebbero essere le seguenti:

- Guasto nella chiave elettronica.
- La chiave elettronica è al di fuori del raggio d'azione.
- La tensione della batteria è troppo bassa.
- Sovraccarico della chiusura centralizzata a causa di azionamenti frequenti, che provoca brevi interruzioni dell'alimentazione.
- Interferenza da onde radio di potenza superiore provenienti da altre fonti.
- Interferenza da dispositivi elettronici come smartphone o computer portatili.

Per eliminare la causa del guasto, modificare la posizione della chiave elettronica.

Sblocco manuale ⇨ 10.

### Chiusura centralizzata

Serve a sbloccare e bloccare portiere, il vano di carico e lo sportellino del carburante.

Tirando una delle maniglie interne delle portiere si sblocca la serratura e apre la rispettiva portiera.

Quando la portiera del conducente è attivata nelle impostazioni di personalizzazione del veicolo, solo la portiera del conducente si sblocca quando si tira la relativa maniglia. Quando la funzione è disattivata tutte le portiere verranno sbloccate.

Indipendentemente dall'impostazione di personalizzazione del veicolo, tutte le portiere verranno sbloccate quando verrà tirata la maniglia interna di una qualsiasi portiera che non sia quella del conducente.

Personalizzazione del veicolo ⇨ 87.

**Avviso**

Dopo un incidente nel quale si siano attivati gli airbag o i pretensionatori, le portiere del veicolo vengono automaticamente sbloccate.



**Funzionamento del telecomando****Sbloccaggio**

Premere .

**Avviso**

Trascorso un breve lasso di tempo dal momento dello sbloccaggio delle portiere tramite telecomando, le serrature si bloccano nuovamente se, nel frattempo, nessuna portiera viene aperta.

È possibile impostare la modalità di sblocco nel menu di personalizzazione di veicolo nel Visualizzatore Info. Sono possibili le seguenti impostazioni:

- Tutte le portiere, il vano di carico e lo sportello di rifornimento carburante si sbloccheranno premendo  una volta.
- Solo la portiera del conducente e lo sportellino di rifornimento carburante si sbloccheranno premendo  una volta. Per sbloccare inoltre tutte le portiere e il vano di carico, premere due volte .

Selezionare l'impostazione pertinente nel menù personalizzazione del veicolo.

Personalizzazione del veicolo ⇨ 87.

**Bloccaggio**

Chiudere le portiere, il vano di carico e lo sportellino del carburante.



Premere .

Se il veicolo non è stato chiuso correttamente, la chiusura centralizzata non funziona.



Il funzionamento della chiusura centralizzata è confermato dai segnalatori di emergenza.

## Vano di carico



Tenere premuto  per sbloccare.

Lo sbloccaggio delle impostazioni del vano di carico può essere impostato nella personalizzazione del veicolo:

- Solo il vano di carico si sbloccherà premendo una volta .
- Tutte le portiere, il vano di carico e lo sportello di rifornimento carburante si sbloccheranno premendo  una volta.

A seconda dell'impostazione selezionata nel menu di personalizzazione del veicolo, il vano di carico può essere bloccato:

- semplicemente chiudendo il portellone posteriore aperto.
- premendo una volta  sul telecomando con il portellone posteriore chiuso.

Selezionare l'impostazione pertinente nel menù personalizzazione del veicolo.

Personalizzazione del veicolo ⇨ 87.

Sbloccaggio del portellone ⇨ 16.

**Conferma**

Il funzionamento della chiusura centralizzata è confermato dai segnalatori di emergenza e dal suono di un cicalino.

**Funzionamento del sistema chiave elettronica**

Questo sistema permette il bloccaggio e sbloccaggio automatico semplicemente mediante il rilevamento della chiave elettronica. La chiave elettronica deve trovarsi all'esterno del veicolo.

**Avviso**

Se il veicolo non è stato chiuso correttamente o la chiave elettronica rimane nel veicolo, il bloccaggio non sarà consentito. Se il veicolo è dotato di un sistema di allarme anti-furto, viene emesso un segnale acustico dopo alcuni secondi.

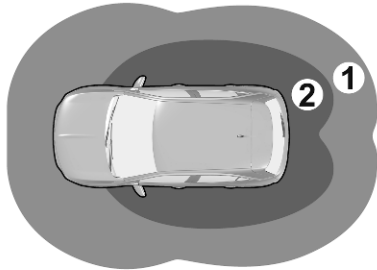

**Avviso**

La chiave elettronica potrebbe non funzionare se posizionata vicino a dispositivi elettronici come telefoni cellulari o computer portatili.



- Zona 1: bloccaggio automatico quando ci si allontana dal veicolo
- Zona 2: sbloccaggio automatico quando ci si avvicina al veicolo

#### Avviso



Se la chiave elettronica resta per più di 15 minuti nella zona 1, lo sbloccaggio automatico viene disattivato. Sbloccare il veicolo premendo  o  sul telecomando o toccare il sensore della maniglia della portiera del conducente per sbloccare il veicolo. Il bloccaggio e sbloccaggio automatico viene attivato nuovamente.



#### Avviso

Poco dopo lo sbloccaggio automatico delle portiere, il veicolo si riblocca se, nel frattempo, nessuna portiera viene aperta.

#### Avviso

Se il quadro rimane spento per più di nove giorni o la batteria del veicolo non ha carica sufficiente, la funzione automatica viene disabilitata.

Premere  o  sul telecomando o toccare il sensore della maniglia della portiera del conducente per sbloccare il veicolo.

Se il quadro è spento per più di 21 giorni, il solo modo per sbloccare il veicolo è premendo  o  sul telecomando.

#### Sbloccaggio / bloccaggio

È possibile impostare la modalità di sblocco/blocco nel menu di personalizzazione di veicolo nel Visualizzatore Info. Sono possibili le seguenti impostazioni:

- Solo la portiera del conducente e lo sportellino di rifornimento carburante si sbloccheranno/ bloccheranno.

- Tutte le portiere, il vano di carico e lo sportello di rifornimento carburante si sbloccheranno/ bloccheranno.
- Solo il vano di carico si sbloccherà/bloccherà.

Personalizzazione del veicolo ⇨ 87.

Vano di carico ⇨ 16.

#### Funzionamento con pulsanti sulla chiave elettronica



La chiusura centralizzata può essere azionata anche mediante i pulsanti presenti sulla chiave elettronica.

Premere  o  per sbloccare.

Premere  per bloccare.

Funzionamento del telecomando  
⇨ 10.

### Maniglia della portiera del conducente

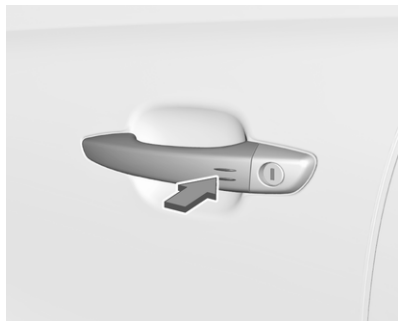

Il sistema di chiusura centralizzata può anche essere azionato toccando il sensore della maniglia della portiera del conducente.

Toccare il sensore della maniglia della portiera del conducente per sbloccare o bloccare.

### Conferma

Il funzionamento della chiusura centralizzata è confermato dai segnalatori di emergenza.

### Pulsante della chiusura centralizzata

Bloccaggio/sbloccaggio di tutte le portiere, del vano di carico e dello sportellino del carburante dall'interno dell'abitacolo.



Premere  per bloccare. Il LED nel tasto si accende.

Per sbloccare premere nuovamente . Il LED nel tasto si spegne.

### Funzionamento con la chiave in caso di guasto della chiusura centralizzata

In caso di un guasto, ad esempio la batteria del veicolo o la batteria del controllo remoto o della chiave elettronica sono scariche, la portiera anteriore può essere bloccata o sbloccata con la chiave meccanica.

### Sblocco manuale

Estrarre o estendere la chiave.

Chiavi ⇨ 6

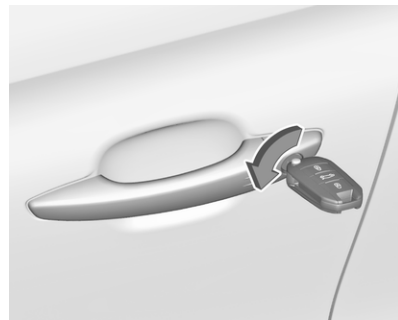

Sbloccare manualmente la portiera anteriore sinistra inserendo e ruotando la chiave nella serratura.



Aprire le altre portiere tirando la rispettiva maniglia interna. Il vano di carico e lo sportellino di rifornimento carburante probabilmente non si sbloccheranno.

Accendendo il quadro si disattiva il sistema di bloccaggio antifurto.

### Blocco manuale

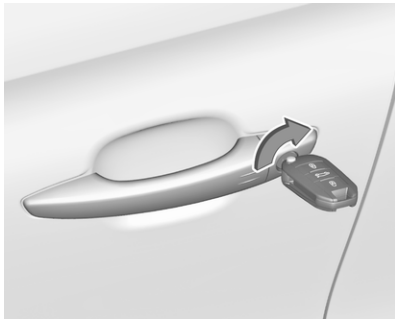

Bloccare manualmente le portiere anteriori inserendo e ruotando la chiave nella serratura.

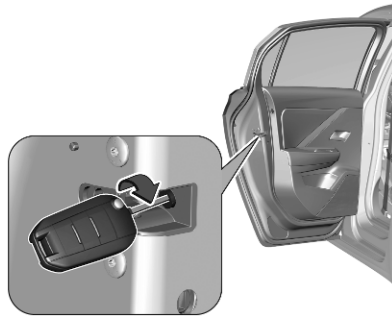

Per bloccare le altre portiere, aprire le porte posteriori. Assicurarsi che la sicura per bambini sia disattivato.

Inserire la chiave con cautela e ruotare verso la parte interna delle portiere.

Quindi rimuovere la chiave.

Chiudere le portiere.

Lo sportellino di rifornimento carburante e il portellone posteriore probabilmente non si bloccheranno.

### Bloccaggio automatico

#### Bloccaggio automatico dopo l'avviamento

Questo sistema permette il bloccaggio automatico delle portiere e del portellone posteriore appena il veicolo oltrepassa una determinata velocità.

Se si lascia aperto il portellone posteriore o una delle portiere, il bloccaggio automatico centralizzato non avviene. Ciò viene segnalato dal suono emesso dalle serrature, dall'accensione della spia  del Driver Information Center, dalla riproduzione di un segnale acustico e dalla visualizzazione di un messaggio di avviso.



Questa funzione può essere attivata o disattivata in qualsiasi momento. Con il motore acceso, premere  finché viene riprodotto un segnale acustico e viene visualizzato il messaggio corrispondente.

Lo stato del sistema rimane in memoria quando il motore viene spento.

### Ribloccaggio automatico dopo lo sbloccaggio

Questa funzione blocca nuovamente il veicolo in modo automatico poco dopo lo sbloccaggio tramite controllo remoto o chiave elettronica, a condizione che il veicolo non sia stato aperto.

## Sicure per bambini

### Avvertenza

Azionare la sicura per bambini quando i sedili posteriori sono occupati da bambini.

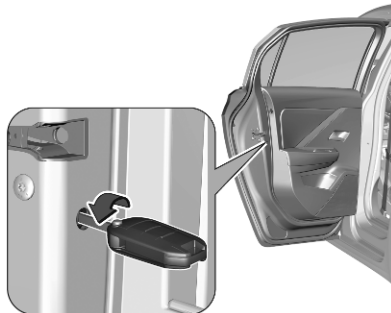

Girare la sicura per bambini della portiera posteriore verso l'esterno in posizione orizzontale utilizzando una chiave. La portiera non può essere aperta dall'interno.

Per disattivare, ruotare la sicura per bambini nella direzione opposta.

## Portiere

### Vano di carico

### Portellone posteriore

### Apertura

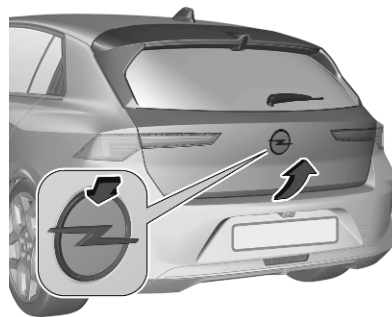

1. Premere l'emblema o premere a lungo  sul controllo remoto.
2. Aprire il portellone posteriore.

**Chiusura**

Usare la maniglia interna.  
Chiusura centralizzata ⇨ 10.

**Indicazioni generali sull'uso del portellone****⚠ Pericolo**

Non viaggiare con il portellone posteriore aperto o socchiuso, per esempio per trasportare oggetti voluminosi, altrimenti potrebbero entrare nell'abitacolo

gas di scarico tossici, inodori e invisibili. e causare perdita di coscienza e persino la morte.

**Attenzione**

Prima di aprire il portellone, controllate se vi siano impedimenti nella parte alta, come ad es. la portiera di un garage, al fine di evitare danni al portellone. Controllare sempre la zona operativa sopra e dietro il portellone posteriore.

**Attenzione**

Non montare nessun supporto sul portellone posteriore.

**Avviso**

A temperatura esterne basse il portellone posteriore potrebbe non aprirsi completamente da solo. In tal caso sollevare manualmente il portellone fino alla sua normale posizione finale.

**Sicurezza del veicolo****Sistema di bloccaggio antifurto****⚠ Avvertenza**

Non utilizzare il sistema se vi sono persone all'interno del veicolo, in quanto le portiere non possono essere sbloccate dall'interno.

Il sistema blocca tutte le portiere. Tutte le portiere devono essere chiuse e la chiave elettronica deve trovarsi all'esterno del veicolo, altrimenti il sistema non può essere attivato.

Sbloccando il veicolo si disattiva il sistema meccanico di bloccaggio antifurto. Ciò non è possibile con il pulsante della chiusura centralizzata.

## Attivazione



Premere  sul telecomando oppure toccare due volte il sensore della maniglia della portiera del conducente entro cinque secondi.

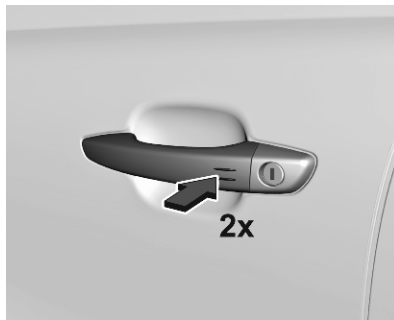

## Impianto di allarme antifurto

L'impianto di allarme antifurto è combinato con il sistema di bloccaggio antifurto.

Esso controlla:

- portiere, portellone, cofano
- abitacolo comprensivo del vano di carico adiacente
- inclinazione del veicolo, per esempio se viene sollevato
- accensione

## Attivazione

Tutte le portiere, il vano di carico e il vano motore devono essere chiusi.

La chiave elettronica deve trovarsi all'esterno del veicolo.

Il sistema si attiva da solo 45 secondi dopo aver chiuso a chiave il veicolo.

Se una portiera, il portellone posteriore o il cofano non sono chiusi correttamente, il veicolo non si blocca. Tuttavia, l'allarme antifurto si attiva automaticamente una volta trascorsi 45 secondi.

## Avviso

La funzione di bloccaggio automatico delle portiere non aziona l'impianto di allarme antifurto.

Per azionare l'impianto di allarme antifurto, bloccare le portiere con il telecomando o toccando il sensore sulla maniglia della portiera del conducente.

Chiusura centralizzata ⇨ 10.



**Avviso**

Eventuali cambiamenti all'interno del veicolo, come l'uso di coprisedili e i finestrini aperti, potrebbero compromettere il funzionamento del sistema di monitoraggio dell'abitacolo.

**Attivazione senza controllo dell'abitacolo e dell'inclinazione del veicolo**

Disattivare la funzione di controllo dell'abitacolo e dell'inclinazione del veicolo se persone o animali sono all'interno del veicolo a causa dei forti segnali a ultrasuoni e della possibile attivazione dell'allarme provocata dai

movimenti. Disattivare anche se il veicolo viene trasportato su un traghetto o su un treno.

1. Chiudere il portellone posteriore, il cofano e i finestrini.
2. Disinserire l'accensione e premere  entro dieci secondi finché il LED nel pulsante  non si accende.
3. Lasciare il veicolo e chiudere le portiere.
4. Attivare l'impianto di allarme antifurto.

**Indicazione**

Il LED nel pulsante  lampeggia se l'impianto di allarme antifurto è attivo. I segnalatori di emergenza si accendono per qualche secondo.

**Disattivazione**

L'impianto di allarme antifurto viene disattivato sbloccando le portiere del veicolo.

Il sistema non è disattivato sbloccando la portiera anteriore con la chiave o con il tasto della chiusura centralizzata nell'abitacolo.

**Allarme**

Quando scatta, l'allarme antifurto entra in funzione e le luci di emergenza lampeggiano contemporaneamente. Il numero e la durata dell'allarme è stabilito dalla legge.

L'allarme antifurto può essere disattivato premendo  oppure inserendo l'accensione.

Il LED nel pulsante  indica che un allarme è scattato e non è stato interrotto dal conducente. Il LED lampeggia rapidamente la volta successiva in cui il veicolo venga sbloccato.

Se la batteria del veicolo è stata ricollegata (ad es. in seguito a manutenzione), attendere 10 minuti prima di riavviare il motore.

**Guasto**

Se il LED nel pulsante  si accende e resta fisso una volta inserita l'accensione, rivolgersi a un'officina.

## Bloccare il veicolo senza attivare l'impianto di allarme antifurto

Per bloccare il veicolo, bloccare la portiera anteriore con la chiave.

## Dispositivo elettronico di bloccaggio motore

Il sistema fa parte del blocchetto di accensione e controlla se il veicolo può essere avviato con la chiave in uso.

Il dispositivo elettronico di bloccaggio motore viene attivato automaticamente.

### Avviso

I tag dell'identificazione di frequenza radio (RFID) possono causare interferenza con la chiave. Non posizionarlo vicino alla chiave quando si avvia il veicolo.

### Avviso

Il dispositivo elettronico di bloccaggio motore non blocca le portiere. Chiudere sempre il veicolo dopo esserne scesi ⇨ 10.

Azionare l'impianto di allarme antifurto ⇨ 18.

Azionamento d'emergenza della chiave elettronica ⇨ 123.

## Specchietti esterni

### Forma convessa

La forma dello specchietto fa apparire gli oggetti più piccoli, cosa che può compromettere la capacità di valutare le distanze.

Allarme angolo morto laterale ⇨ 168.

### Regolazione elettrica

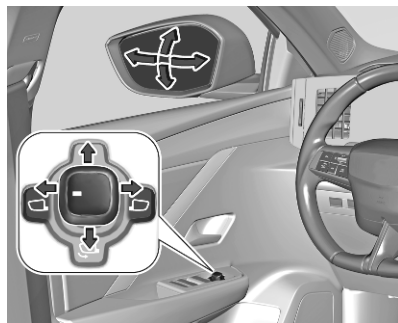

Selezionare lo specchietto retrovisore esterno desiderato ruotando il contrassegno sulla manopola di regolazione.

Quindi agire sul comando per regolare lo specchietto.

## Specchietti pieghevoli



Per la sicurezza dei pedoni, gli specchietti retrovisori esterni fuoriescono dalla normale posizione di montaggio se vengono colpiti con forza sufficiente. Per riposizionare lo specchietto è sufficiente esercitare una leggera pressione sul corpo dello stesso.

## Ripiegamento elettrico manuale



Ruotare la manopola su .

Premere la manopola verso .

Entrambi gli specchietti esterni siano ripiegati.

Premere di nuovo la manopola verso . Entrambi gli specchietti retrovisori esterni ritornano alla posizione originale.

Se uno specchietto ripiegato elettricamente viene aperto manualmente, solo l'altro specchietto si aprirà elettricamente.

## Ripiegamento elettrico automatico

Quando il veicolo viene sbloccato, gli specchietti tornano nella posizione normale. Quando il veicolo viene bloccato, gli specchietti si ripiegano verso il basso.

## Specchietti riscaldati



Azionato premendo .

Il riscaldamento si disinserisce automaticamente dopo un breve periodo. Lunotto termico ⇨ 24.

## Specchietti interni

### Specchietti retrovisori interni

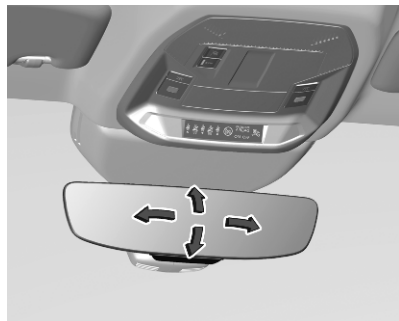

Per regolare lo specchietto, spostare il suo alloggiamento nella direzione desiderata.

### Antiabbagliamento manuale



Per ridurre l'abbagliamento, regolare la leva nella parte inferiore del corpo dello specchietto.

### Antiabbagliamento automatico



L'abbagliamento proveniente dai veicoli che seguono viene automaticamente ridotto, quando si guida al buio.



## Finestrini

### Parabrezza

#### Adesivi sul parabrezza

Non applicare adesivi, come i bollini autostradali, sul parabrezza nella zona dello specchietto interno. Altrimenti la zona di rilevamento del sensore e l'area di visibilità della telecamera nell'alloggiamento dello specchietto potrebbero essere ristrette.

#### Sostituzione del parabrezza

##### Attenzione

Se il veicolo è dotato di sensore della telecamera anteriore per i sistemi di assistenza al conducente, è molto importante che l'eventuale sostituzione del parabrezza venga eseguita con cautela seguendo le specifiche Opel. Diversamente questi sistemi potrebbero non funzionare rego-

laramente, con il rischio di un comportamento e / o messaggi inaspettati da tali sistemi.

### Alzacristalli elettrici

#### ⚠ Avvertenza

Prestare attenzione durante il funzionamento degli alzacristalli elettrici: Comporta infatti il rischio di lesioni, soprattutto per i bambini.

Se sui sedili posteriori sono seduti dei bambini, attivare il sistema di sicurezza per bambini che blocca gli alzacristalli elettrici.

Durante la chiusura dei finestrini, controllare che nulla rimanga incastrato tra di essi durante il loro movimento.

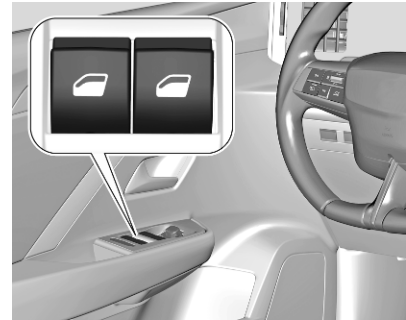

Azionare l'interruttore del finestrino desiderato, premendolo per abbassare il finestrino o tirandolo per sollevarlo.

Premere o tirare leggermente l'interruttore fino al primo scatto: il finestrino si solleva o si abbassa finché l'interruttore viene azionato.



Premere o tirare con decisione l'interruttore fino al secondo scatto, quindi rilasciarlo: il finestrino si solleva o si abbassa automaticamente con la funzione di sicurezza abilitata. Per arrestare il movimento del finestrino, azionare ancora una volta l'interruttore nella stessa direzione.

### Funzione di sicurezza

Se durante il sollevamento automatico del finestrino il vetro incontra resistenza del finestrino stesso, l'operazione viene automaticamente interrotta e il finestrino viene riabbassato.

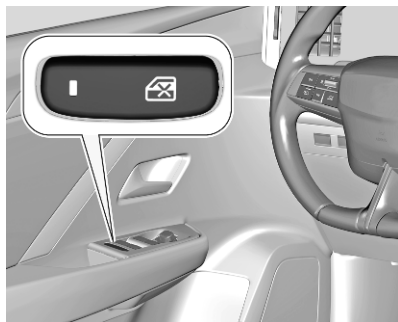
### Sistema di sicurezza bambini per i finestrini posteriori



Premere  per disattivare gli alzacristalli elettrici delle portiere posteriori; il LED si accende. Per riattivare gli alzacristalli elettrici premere nuovamente l'interruttore .

### Chiusura dei finestrini dall'esterno del veicolo

I finestrini possono essere chiusi a distanza dall'esterno del veicolo.

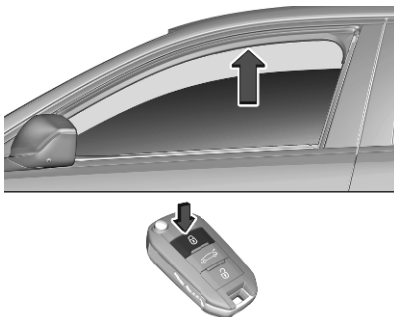

Per chiudere i finestrini tenere premuto .

Se i finestrini sono completamente chiusi, i segnalatori di emergenza lampeggeranno due volte.

### Sovraccarico

Azionando ripetutamente e frequentemente gli alzacristalli, l'alimentazione elettrica viene brevemente interrotta.

### Inizializzazione degli alzacristalli elettrici

Attivare l'elettronica dei finestrini come segue:

1. Chiudere le portiere.
2. Inserire l'accensione.
3. Aprire completamente il finestrino tramite l'interruttore.
4. Tirare ripetutamente l'interruttore fino a quando il cristallo non sia completamente chiuso e continuare a spingere per un altro secondo. Attenzione: Il finestrino si chiude solamente di alcuni centimetri dopo aver tirato l'interruttore.
5. Ripetere l'operazione per ciascun finestrino.

### Lunotto termico

Azionato premendo  insieme agli specchietti esterni riscaldati.

Il riscaldamento si disinserisce automaticamente dopo un breve periodo.



Specchietti riscaldati ⇨ 21.

## Parabrezza riscaldato



Azionata toccando . Il LED si illumina quando viene attivato il riscaldamento del parabrezza.

Il riscaldamento funziona finché il motore è acceso, e viene disattivato automaticamente dopo un breve tempo.

Toccare  ancora una volta durante lo stesso ciclo di accensione si consentirà al riscaldamento di funzionare ancora per breve tempo.

## Alette parasole

Le alette parasole possono essere abbassate o spostate di lato per proteggersi dall'abbagliamento.

Qualora le alette parasole siano provviste di specchietti di cortesia integrati, durante la guida è consigliabile chiudere i coprispecchietti.

Il lato interno dell'aletta parasole ospita un portabiglietti.

## Tetto

### Tettuccio apribile

#### Avvertenza

Prestare attenzione durante il funzionamento del tettuccio: comporta infatti il rischio di lesioni, soprattutto per i bambini.

Durante il funzionamento delle parti mobili, controllare che nulla rimanga incastrato durante il loro movimento.

Inserire l'accensione per azionare il tettuccio apribile.



## Apertura/chiusura

Tenere premuto : il tettuccio apribile viene aperto o chiuso quando viene azionato l'interruttore.

Premere con decisione  quindi rilasciarlo: il tettuccio apribile si apre o chiude automaticamente. Durante la chiusura, la funzione di sicurezza è abilitata. Per arrestare il movimento, azionare nuovamente l'interruttore.

## Tendina parasole

La tendina parasole è azionata manualmente.

Sollevare o abbassare la tendina parasole facendola scorrere. Quando il tettuccio apribile è aperto, la tendina parasole è sempre aperta.

## Indicazioni generali

### Funzione di sicurezza

Se durante la chiusura automatica il tettuccio apribile incontra una resistenza, l'operazione viene immediatamente interrotta e il tettuccio apribile viene riaperto.

### Funzione di override di sicurezza

In caso di difficoltà di chiusura, ad es. dovute al gelo, tenere premuto . Il tettuccio apribile si chiude con la funzione di sicurezza disabilitata. Per arrestare il movimento, rilasciare l'interruttore.

### Chiusura del tettuccio apribile dall'esterno

Il tettuccio apribile può essere chiuso a distanza dall'esterno del veicolo.



Per chiudere il tettuccio apribile, tenere premuto  per più di due secondi.

Rilasciare il pulsante per arrestare il movimento.

### Inizializzazione dopo un guasto elettrico

Dopo un guasto elettrico, l'utilizzo del tettuccio apribile potrebbe essere limitato. Far inizializzare il sistema dalla propria officina di fiducia.

## Sedili, sistemi di sicurezza

<b>Poggiatesta</b> .....	<b>27</b>
<b>Sedili anteriori</b> .....	<b>29</b>
Posizione dei sedili .....	29
Regolazione manuale dei sedili .....	30
Regolazione dei sedili elettrici ...	31
Bracciolo .....	33
Riscaldamento .....	34
Ventilazione .....	34
Massaggio .....	34
<b>Sedili posteriori</b> .....	<b>35</b>
Riscaldamento .....	35
<b>Cinture di sicurezza</b> .....	<b>35</b>
Cintura di sicurezza a tre punti di ancoraggio .....	37
<b>Sistema airbag</b> .....	<b>38</b>
Sistema airbag frontale .....	42
Sistema airbag laterale .....	42
Sistema airbag a tendina .....	43
Disattivazione degli airbag .....	43

<b>Sistemi di sicurezza per bambini</b> .	<b>45</b>
Posizioni di montaggio dei sistemi di sicurezza per bambini .....	48

## Poggiatesta

### Posizione

#### ⚠ Avvertenza

I poggiatesta devono essere sempre posizionati in maniera corretta.

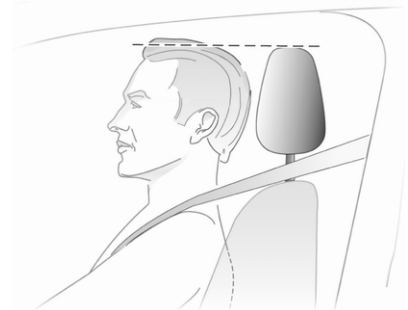

Il bordo superiore del poggiatesta dovrebbe trovarsi all'altezza della parte superiore della testa. Se questo non è possibile, nel caso di persone molto alte, regolare il poggiatesta alla

posizione più alta e per persone di bassa statura utilizzare la posizione più bassa possibile.

### Regolazione

#### Poggiatesta dei sedili anteriori

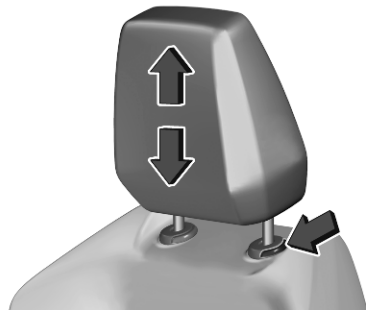

Tirare il poggiatesta verso l'alto o premere il fermo per sbloccare il poggiatesta e spingerlo verso il basso.

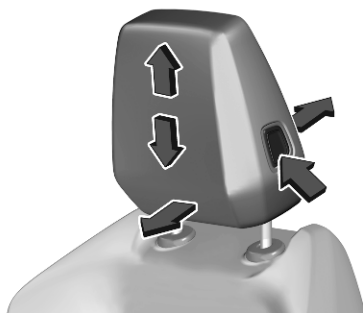

Premere il fermo e spostare il poggiatesta verso l'alto, il basso, in avanti o indietro fino a quando non sia regolato nella posizione desiderata.

#### Poggiatesta dei sedili posteriori

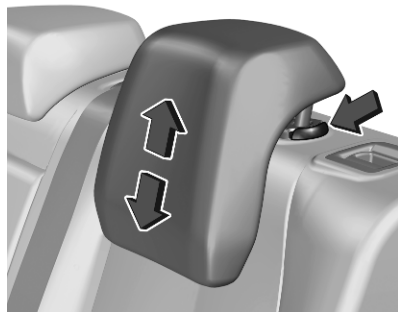

Tirare il poggiatesta verso l'alto o premere il fermo per sbloccare il poggiatesta e spingerlo verso il basso.

#### Smontaggio

Premere il fermo, tirare verso l'alto il relativo poggiatesta e rimuoverlo.

## Sedili anteriori

### Posizione dei sedili

#### ⚠Avvertenza

I sedili devono essere sempre regolati correttamente.

#### ⚠Avvertenza

Non effettuare mai la regolazione del sedile durante la guida, poiché potrebbe spostarsi in maniera incontrollata.

#### ⚠Pericolo

Non sedere a una distanza minore di 25 cm dal volante, per consentire agli airbag di aprirsi in modo sicuro.

#### ⚠Avvertenza

Mai riporre oggetti sotto i sedili.



- Sedersi tenendo il busto appoggiato il più possibile allo schienale. Regolare la distanza tra il sedile e i pedali in modo che le gambe rimangano leggermente piegate mentre si premono i pedali. Portare il sedile del passeggero anteriore nella posizione più arretrata possibile.
- Regolare l'altezza del sedile ad un livello sufficiente da consentire di avere una buona visuale su tutti i lati del veicolo e su tutti gli strumenti e display. Tra la testa e il telaio del tetto dovrebbe rimanere uno spazio libero pari almeno a un palmo. Le gambe

devono poggiare leggermente sul sedile senza esercitarvi eccessiva pressione.

- Regolare il poggiatesta in modo che suo bordo superiore sia a livello della parte superiore della testa.
- Sedersi tenendo le spalle appoggiate il più possibile allo schienale. Regolare l'inclinazione dello schienale in modo da poter raggiungere facilmente il volante con le braccia leggermente piegate. Mantenere le spalle a contatto con lo schienale durante le manovre di sterzata. Non inclinare lo schienale eccessivamente all'indietro. Si consiglia un'inclinazione massima di circa 25°.
- Regolare il sedile e il volante in modo che il polso appoggi sulla sommità del volante, con il braccio completamente esteso e le spalle appoggiate allo schienale.
- Regolare il supporto lombare in modo che sostenga la forma naturale della colonna vertebrale.

Regolazione dei poggiatesta ⇨ 27.

Regolazione del volante ⇨ 63.

## Regolazione manuale dei sedili

Guidare esclusivamente con i sedili e gli schienali bloccati in posizione.

### Regolazione longitudinale

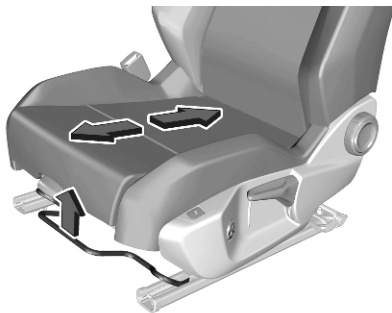

Tirare la maniglia, spostare il sedile, rilasciare la maniglia. Cercare di muovere il sedile avanti e indietro per accertarsi che il sedile sia bloccato in posizione.

### Inclinazione dello schienale



Ruotare la manopola. Non appoggiarsi allo schienale durante la regolazione.

### Altezza del sedile

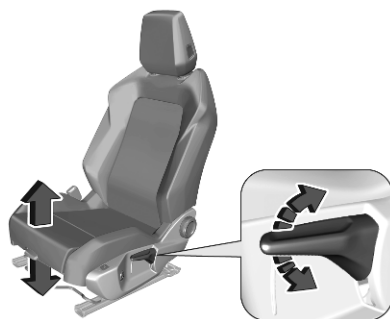

Azionamento della leva

- |                |                           |
|----------------|---------------------------|
| verso l'alto   | : sollevamento del sedile |
| verso il basso | : abbassamento del sedile |



### Supporto lombare

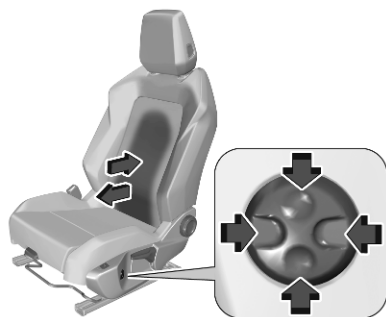

Regolare il supporto lombare mediante l'interruttore a 4 posizioni in base alle esigenze personali.

Premere e tenere premuto l'interruttore anteriore o posteriore per aumentare o diminuire il supporto lombare.

Premere e tenere premuta la parte alta o bassa dell'interruttore per alzare o abbassare il supporto lombare.

### Supporto coscia



Tirare la leva e far scorrere il supporto imbottito nella posizione desiderata.

### Regolazione dei sedili elettrici

#### ⚠ Avvertenza

Fare attenzione durante l'azionamento dei sedili elettrici. Sussiste il rischio di lesioni, soprattutto per i bambini. Alcuni oggetti potrebbero rimanere incastrati.

Tenere sotto controllo i sedili quando essi sono regolati. Informare i passeggeri a bordo di quello che si sta facendo.

### Regolazione longitudinale



Spostare l'interruttore in avanti / all'indietro.

## Inclinazione dello schienale

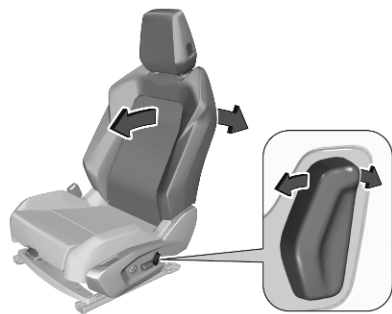

Inclinare l'interruttore in avanti / all'indietro.

## Altezza e angolo del sedile

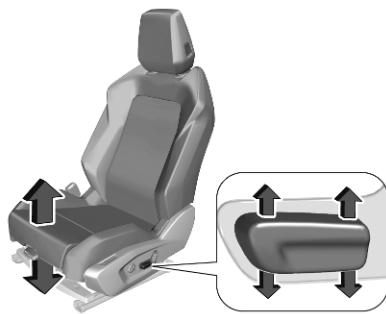

Inclinare la parte posteriore dell'interruttore verso l'alto / il basso per regolare l'altezza.

Inclinare la parte anteriore dell'interruttore verso l'alto / il basso per regolare l'angolo.

## Supporto lombare

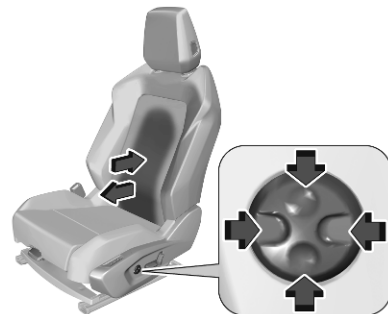

Regolare il supporto lombare mediante l'interruttore a 4 posizioni in base alle esigenze personali.

Premere e tenere premuto l'interruttore anteriore o posteriore per aumentare o diminuire il supporto lombare.

Premere e tenere premuta la parte alta o bassa dell'interruttore per alzare o abbassare il supporto lombare.

## Supporto coscia

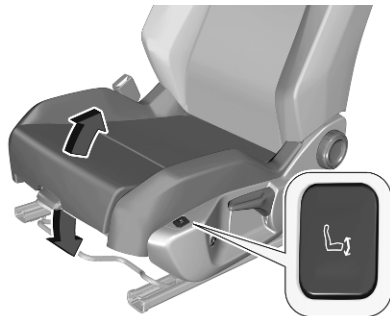

Premere e tenere premuto la parte anteriore o posteriore del pulsante per alzare o abbassare il supporto delle cosce.

## Funzione Memory per la regolazione dei sedili elettrici e degli specchietti esterni

È possibile memorizzare due impostazioni differenti per il sedile del conducente e per gli specchietti esterni.

Personalizzazione del veicolo ⇨ 87.

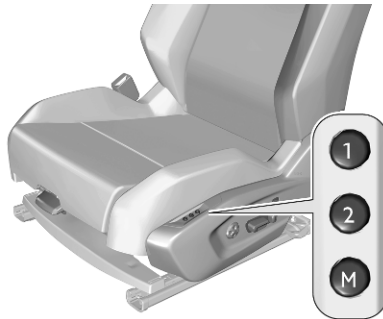

### Memorizzazione della posizione

- Regolare il sedile del conducente e poi regolare gli specchietti esterni nelle posizioni desiderate.
- Premere **M** e quindi premere **1** o **2** entro quattro secondi.

Verrà emesso un segnale acustico per confermare la memorizzazione.

### Richiamare le posizioni memorizzate

Premere **1** o **2** per richiamare la posizione corrispondente.

Verrà emesso un segnale acustico quando il richiamo è terminato.

Il richiamo di può essere interrotto premendo **M**, **1** o **2** o utilizzando uno dei comandi di regolazione dei sedili.

Una posizione memorizzata non può essere richiamata durante la guida. Il richiamo delle posizioni memorizzate si disattiva 45 secondi dopo che il quadro è stato spento.

## Bracciolo

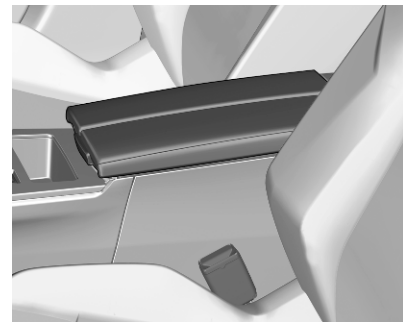

Vano portaoggetti ⇨ 52.

## Riscaldamento



Regolare il riscaldamento sull'intensità desiderata premendo  del relativo sedile una o più volte. La spia nel pulsante indica l'intensità selezionata.

Un uso prolungato del riscaldamento ad intensità massima non è consigliabile in presenza di persone dalla pelle sensibile.

Le impostazioni vengono memorizzate quando il quadro viene spento.

Il riscaldamento può essere regolato anche nell'app delle opzioni sedile nel Visualizzatore Info. Toccare  sullo schermo per attivare o disattivare il riscaldamento del sedile.

Regolare il riscaldamento all'intensità desiderata toccando l'indicatore di controllo sullo schermo. Il sedile del conducente e il sedile del passeggero possono essere regolati indipendentemente.

## Ventilazione



Regolare la ventilazione sull'intensità desiderata premendo  del relativo sedile una o più volte. La spia nel pulsante indica l'intensità selezionata.

Le impostazioni vengono memorizzate quando il quadro viene spento.

La ventilazione può essere regolata anche nell'app delle opzioni sedile nel Visualizzatore Info. Toccare  per attivare o disattivare la ventilazione.

Regolare la ventilazione all'intensità desiderata toccando l'indicatore di controllo sullo schermo. Il sedile del conducente e il sedile del passeggero possono essere regolati indipendentemente.

## Massaggio



Un massaggio può essere attivato o disattivato mediante l'app delle opzioni sedile nel Visualizzatore Info. Toccare  per attivare o disattivare una massaggio.

Diversi tipi di massaggi possono essere selezionati facendo scivolare il dito sullo schermo. I massaggi per il sedile del conducente e il sedile del passeggero possono essere selezionati indipendentemente.

Dopo aver selezionato il tipo di massaggio, l'intensità può essere selezionata:

- 1 : basso
- 2 : normale
- 3 : alto

La funzione di massaggio è azionabile per un periodo di un'ora. Durante questo periodo, il massaggio viene eseguito in sequenze di sei minuti di massaggio seguite da tre minuti di riposo.

Le impostazioni vengono memorizzate quando il quadro viene spento.

## Sedili posteriori

### Riscaldamento

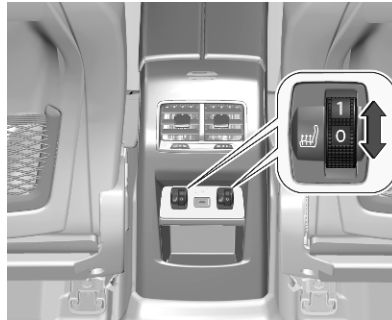

Il riscaldamento può essere regolato ruotando le rotelline nella consolle centrale.

Un uso prolungato del riscaldamento ad intensità massima non è consigliabile in presenza di persone dalla pelle sensibile.

Le impostazioni vengono memorizzate quando il quadro viene spento.

## Cinture di sicurezza



Le cinture di sicurezza sono bloccate durante le accelerazioni e decelerazioni brusche del veicolo, per mantenere gli occupanti dell'auto in posizione corretta. Pertanto il rischio di lesioni si riduce notevolmente.

Le cinture di sicurezza sono previste per essere usate soltanto da una persona alla volta.

Sistema di sicurezza per bambini  
↔ 45.

Controllare periodicamente il corretto funzionamento di tutti i componenti del sistema delle cinture di sicurezza e verificare che non presentino danni o depositi di sporco.

Far sostituire gli eventuali componenti danneggiati. Dopo un incidente, rivolgersi a un'officina per la sostituzione delle cinture di sicurezza e dei relativi pretensionatori che si siano attivati durante la collisione.

#### Avviso

Accertare che le cinture di sicurezza non vengano danneggiate da scarpe od oggetti affilati e che non si incastrino da qualche parte. Evitare eccesso di sporco all'interno degli avvolgitori delle cinture.

#### Avviso

Utilizzare la fibbia della cintura prevista per la rispettiva cintura per il fissaggio per garantire il corretto funzionamento.

### Segnalazione di cintura di sicurezza non allacciata

Ogni sedile è dotato di un sistema di segnalazione di cintura di sicurezza non allacciata, rappresentato sulla consolle del tetto dalla spia  ⇨ 74.

### Limitatori di tensione delle cinture di sicurezza

La pressione esercitata sul corpo degli occupanti viene ridotta grazie al rilascio graduale delle cinture in seguito a un impatto.

### Pretensionatori delle cinture di sicurezza

In caso di impatto frontale, posteriore o laterale di una certa entità, le cinture di sicurezza dei sedili esterni anteriori e posteriori vengono tese.

#### Avvertenza

Un uso scorretto dei dispositivi (ad esempio allacciatura o rimozione delle cinture di sicurezza) possono far scattare i pretensionatori.

L'attivazione dei pretensionatori delle cinture di sicurezza viene segnalata dall'accensione continua della spia  ⇨ 75.

Una volta attivati, i pretensionatori devono essere fatti sostituire da un'officina. I pretensionatori si possono attivare una sola volta.

#### Avviso

Non appendere o installare accessori o altri oggetti che possano interferire con il funzionamento dei pretensionatori delle cinture di sicurezza. Non apportare modifiche ai componenti del sistema dei pretensionatori, in quanto ciò invalida il permesso di circolazione del veicolo.

## Cintura di sicurezza a tre punti di ancoraggio

### Allacciare

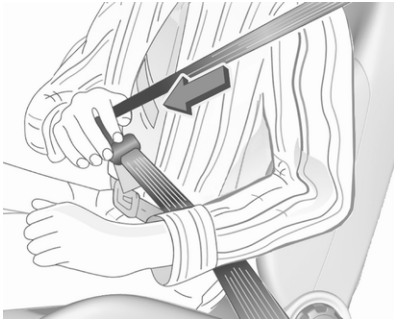

Estrarre la cintura dal riavvolgitore, farla passare sul corpo, accertando che non sia attorcigliata, e inserire la linguetta di chiusura nella fibbia bloccandola in posizione. Accertarsi che la cintura aderisca perfettamente al corpo durante la guida.

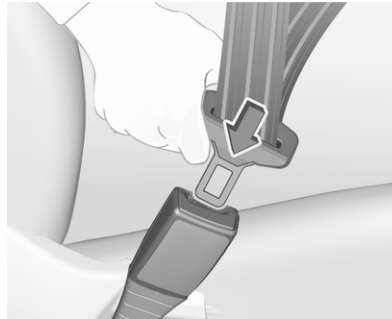

Indumenti larghi o voluminosi impediscono alla cintura di aderire correttamente al corpo. Non collocare oggetti quali borse o telefoni cellulari tra la cintura e il proprio corpo.

### **⚠ Avvertenza**

La cintura non deve poggiare su oggetti duri o fragili contenuti nelle tasche degli indumenti.

Segnalazione cintura di sicurezza non allacciata  ➔ 74.

### Slacciare

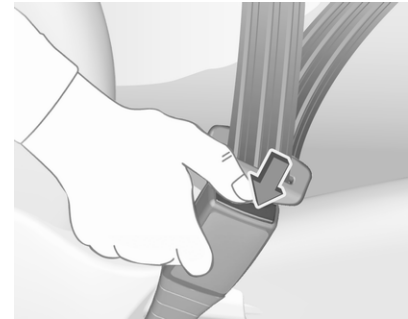

Per sganciare la cintura, premere il pulsante rosso sulla fibbia della cintura.

## Uso delle cinture di sicurezza in gravidanza



### ⚠ Avvertenza

La fascia addominale deve aderire al bacino nel punto più basso possibile, in modo da non esercitare pressione sull'addome.

## Sistema airbag

Il sistema airbag è composto da diversi singoli sistemi.

Attivandosi, gli airbag si gonfiano in pochi millesimi di secondo e si sgonfiano tanto rapidamente che spesso la loro presenza non viene neppure notata durante un incidente.

### ⚠ Avvertenza

Il sistema airbag si aziona in modo esplosivo; le riparazioni devono essere eseguite solo da personale specializzato.

### ⚠ Avvertenza

L'aggiunta di accessori che modificano parti e caratteristiche del veicolo, come il telaio, i paraurti, l'altezza, la lamiera frontale o quella laterale, potrebbe prevenire il corretto funzionamento del sistema airbag. Il corretto funzionamento del sistema airbag può essere condizionato anche dalla

sostituzione di parti dei sedili frontali, delle cinture di sicurezza, del modulo di rilevamento e diagnostica dell'airbag, del volante, del quadro strumenti, delle guarnizioni delle portiere, degli altoparlanti, di qualsiasi modulo del sistema airbag, del rivestimento del tetto o del montante anteriore, dei sensori frontali, dei sensori di impatto laterali o dei cavi del sistema airbag.

### ⚠ Avvertenza

Mantenere libera da qualsiasi ingombro la zona di gonfiaggio degli airbag.

### Avviso

In caso di incidente con attivazione degli airbag, il motore si spegne automaticamente se il veicolo si arresta entro un certo periodo di tempo.



**Avviso**

I sistemi airbag e l'elettronica di comando del pretensionatore si trovano nella zona della consolle centrale. Non collocare oggetti magnetici in tale zona.

Non fissare oggetti sulle coperture dell'airbag né coprirle con altri materiali. Far sostituire le protezioni danneggiate in officina.

Gli airbag sono concepiti per entrare in funzione una sola volta. Per la sostituzione degli airbag che si sono attivati, rivolgersi ad un'officina. Inoltre, potrebbe essere necessario fare sostituire il volante, il cruscotto, parti della pannellatura, le guarnizioni delle portiere, le maniglie e i sedili.

Non apportare modifiche ai componenti del sistema airbag, in quanto ciò invalida il permesso di circolazione del veicolo.

Spia  dei sistemi airbag ⇨ 75.

**Sistemi di sicurezza per bambini sul sedile del passeggero anteriore con sistemi airbag**

Segnalazione conforme alla normativa ECE R16.08:



**EN:** NEVER use a rearward-facing child restraint on a seat protected by an ACTIVE AIRBAG in front of it; DEATH or SERIOUS INJURY to the CHILD can occur.

**DE:** Nach hinten gerichtete Kindersitze NIEMALS auf einem Sitz verwenden, der durch einen davor befindlichen AKTIVEN AIRBAG

geschützt ist, da dies den TOD oder SCHWERE VERLETZUNGEN DES KINDES zur Folge haben kann.

**FR:** NE JAMAIS utiliser un siège d'enfant orienté vers l'arrière sur un siège protégé par un COUSSIN GONFLABLE ACTIF placé devant lui, sous peine d'infliger des BLESSURES GRAVES, voire MORTELLES à l'ENFANT.

**ES:** NUNCA utilice un sistema de retención infantil orientado hacia atrás en un asiento protegido por un AIRBAG FRONTAL ACTIVO. Peligro de MUERTE o LESIONES GRAVES para el NIÑO.

**RU:** ЗАПРЕЩАЕТСЯ устанавливать детское удерживающее устройство лицом назад на сиденье автомобиля, оборудованном фронтальной подушкой безопасности, если ПОДУШКА НЕ ОТКЛЮЧЕНА! Это может привести к СМЕРТИ или СЕРЬЕЗНЫМ ТРАВМАМ РЕБЕНКА.

**NL:** Gebruik NOOIT een achterwaarts gericht kinderzitje op een stoel met een ACTIEVE AIRBAG ervoor, om DODELIJK of ERNSTIG LETSEL van het KIND te voorkomen.

**DA:** Brug ALDRIG en bagudvendt autostol på et forsæde med AKTIV AIRBAG, BARNET kan komme i LIVSFARE eller komme ALVORLIGT TIL SKADE.

**SV:** Använd ALDRIG en bakåtvänd barnstol på ett säte som skyddas med en framförvarande AKTIV AIRBAG. DÖDSFALL eller ALLVARLIGA SKADOR kan drabba BARNET.

**FI:** ÄLÄ KOSKAAN sijoita taaksepäin suunnattua lasten turvaistuinta istuimelle, jonka edessä on AKTIIVINEN TURVATYYNY, LAPSI VOI KUOLLA tai VAMMAUTUA VAKAVASTI.

**NO:** Bakovervendt barnesikringsutstyr må ALDRI brukes på et sete med AKTIV KOLLISJONSPUTE foran, da det kan føre til at BARNET utsettes for LIVSFARE og fare for ALVORLIGE SKADER.

**PT:** NUNCA use um sistema de retenção para crianças voltado para trás num banco protegido com um

AIRBAG ACTIVO na frente do mesmo, poderá ocorrer a PERDA DE VIDA ou FERIMENTOS GRAVES na CRIANÇA.

**IT:** Non usare mai un sistema di sicurezza per bambini rivolto all'indietro su un sedile protetto da AIRBAG ATTIVO di fronte ad esso: pericolo di MORTE o LESIONI GRAVI per il BAMBINO!

**EL:** ΠΟΤΕ μη χρησιμοποιείτε παιδικό κάθισμα ασφαλείας με φορά προς τα πίσω σε κάθισμα που προστατεύεται από μετωπικό ΕΝΕΡΓΟ ΑΕΡΟΣΑΚΟ, διότι το παιδί μπορεί να υποστεί ΘΑΝΑΣΙΜΟ ή ΣΟΒΑΡΟ ΤΡΑΥΜΑΤΙΣΜΟ.

**PL:** NIE WOLNO montować fotelika dziecięcego zwróconego tyłem do kierunku jazdy na fotelu, przed którym znajduje się WŁĄCZONA PODUSZKA POWIETRZNA. Niezastosowanie się do tego zalecenia może być przyczyną ŚMIERCI lub POWAZNYCH OBRAŻEŃ u DZIECKA.

**TR:** Arkaya bakan bir çocuk emniyet sistemini KESİNLİKLE önünde bir AKTİF HAVA YASTIĞI ile korun-

makta olan bir koltukta kullanmayınız. ÇOCUK ÖLEBİLİR veya AĞIR ŞEKİLDE YARALANABİLİR.

**UK:** НІКОЛІ не використовуйте систему безпеки для дітей, що встановлюється обличчям назад, на сидінні з УВІМКНЕНОЮ ПОДУШКОЮ БЕЗПЕКИ, інакше це може призвести до СМЕРТІ чи СЕРЬОЗНОГО ТРАВМУВАННЯ ДИТИНИ.

**HU:** SOHA ne használjon hátrafelé néző biztonsági gyereklést előlről AKTÍV LÉGZSÁKKAL védett ülésen, mert a GYERMEK HALÁLÁT vagy KOMOLY SÉRÜLÉSÉT okozhatja.

**HR:** NIKADA nemojte koristiti sustav zadržavanja za djecu okrenut prema natrag na sjedalu s AKTIVNIM ZRAČNIM JASTUKOM ispred njega, to bi moglo dovesti do SMRTI ili OZBILJNIH OZLJEDA za DIJETE.

**SL:** NIKOLI ne nameščajte otroškega varnostnega sedeža, obrnjenega v nasprotni smeri vožnje, na sedež z AKTIVNO ČELNO ZRAČNO BLAZINO, saj pri tem obstaja nevarnost RESNIH ali SMRTNIH POŠKODB za OTROKA.

**SR:** NIKADA ne koristiti bezbednosni sistem za decu u kome su deca okrenuta unazad na sedištu sa AKTIVNIM VAZDUŠNIM JASTUKOM ispred sedišta zato što DETE može da NASTRADA ili da se TEŠKO POVREDI.

**МК:** НИКОГАШ не користете детско седиште свртено наназад на седиште заштитено со АКТИВНО ВОЗДУШНО ПЕРНИЧЕ пред него, зато што детето може ДА ЗАГИНЕ или да биде ТЕШКО ПОВРЕДЕНО.

**BG:** НИКОГА не използвайте детска седалка, гледаща назад, върху седалка, която е защитена чрез АКТИВНА ВЪЗДУШНА ВЪЗГЛАВНИЦА пред нея - може да се стигне до СМЪРТ или СЕРИОЗНО НАРАНЯВАНЕ на ДЕТЕТО.

**RO:** Nu utilizați NICIODATĂ un scaun pentru copil îndreptat spre partea din spate a mașinii pe un scaun protejat de un AIRBAG ACTIV în fața sa; acest lucru poate duce la DECESUL sau VĂTĂMAREA GRAVĂ a COPILULUI.

**CS:** NIKDY nepoužívejte dětský zádržný systém instalovaný proti směru jízdy na sedadle, které je chráněno před sedadlem AKTIVNÍM AIRBAGEM. Mohlo by dojít k VÁŽNÉMU PORANĚNÍ nebo ÚMRTÍ DÍTĚTE.

**SK:** NIKDY nepoužívajte detskú sedačku otočenú vzad na sedadle chránenom AKTÍVNÝM AIRBAGOM, pretože môže dôjsť k SMRTI alebo VÁŽNYM ZRANENIAM DIEŤAŤA.

**LT:** JOKIU BŪDU nemontuokite atgal atgręžtus vaiko tvirtinimo sistemas sėdynėje, prieš kurią įrengta AKTYVI ORO PAGALVĖ, nes VAIKAS GALI ŽŪTI arba RIMTAI SUSIŽALOTI.

**LV:** NEKĀDĀ GADĪJUMĀ neizmantojiet uz aizmuguri vērstu bērnu sēdekli sēdvietā, kas tiek aizsargāta ar tās priekšā uzstādītu AKTĪVU DROŠĪBAS SPILVENU, jo pretējā gadījumā BĒRNS var gūt SMAGAS TRAUMAS vai IET BOJĀ.

**ET:** ÄRGE kasutage tahapoole suunatud lapseturvaistet istmel, mille ees on AKTIIVSE TURVAPADJAGA

kaitstud iste, sest see võib põhjustada LAPSE SURMA või TÕSISE VIGASTUSE.

**MT:** QATT tuża trażżin għat-tfal li jgħares lejn in-naħa ta' wara fuq sit protett b'AIRBAG ATTIV quddiemu; dan jista' jikkawża l-MEWT jew ĠRIEHI SERJI lit-TFAL.

**GA:** Ná húsáid srian sábháilteachta linbh cúil RIAMH ar shuíochán a bhfuil mála aeir ag feidhmiú os a chomhair. Tá baol BÁIS nó GORTÚ DONA don PHÁISTE ag baint leis.

Oltre all'avviso richiesto da ECE R16.08, per motivi di sicurezza un sistema di sicurezza per bambini rivolto nella posizione di marcia deve essere utilizzato solo in base alle istruzioni e alle limitazioni indicate nella tabella ⇨ 48.

L'etichetta dell'airbag si trova su entrambi i lati dell'aletta parasole lato passeggero anteriore.

Disattivazione dell'airbag ⇨ 43.

## Sistema airbag frontale

Il sistema airbag anteriore è composto da un airbag nel volante e un airbag nel quadro strumenti sul lato passeggero. La loro presenza viene segnalata dalla scritta **AIRBAG**.

Gli airbag frontali vengono attivati in caso di impatto frontale di una certa forza. L'accensione deve essere inserita.

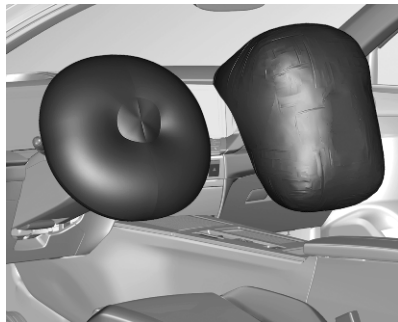

Gonfiandosi, gli airbag attutiscono l'impatto e quindi riducono notevolmente il rischio di lesioni alla parte superiore del corpo e alla testa, per gli occupanti dei sedili anteriori.

### ⚠ Avvertenza

Il sistema airbag anteriore fornisce una protezione ottimale solo se il sedile è in posizione corretta.

Posizione del sedile ⇨ 29.

Allacciare correttamente la cintura di sicurezza. In quanto solo così l'airbag è in grado di fornire un'adeguata protezione.

## Sistema airbag laterale



Il sistema airbag laterale è costituito da un airbag in ciascuno degli schienali dei sedili anteriori e negli schie-

nali dei sedili posteriori esterni. La loro presenza viene segnalata dalla scritta **AIRBAG**.

Gli airbag laterali vengono attivati in caso di impatto laterale di una certa forza. L'accensione deve essere inserita.



Gonfiandosi, gli airbag attutiscono l'impatto e quindi il rischio di lesioni alla parte superiore del corpo e alla zona pelvica, in caso di collisione laterale.

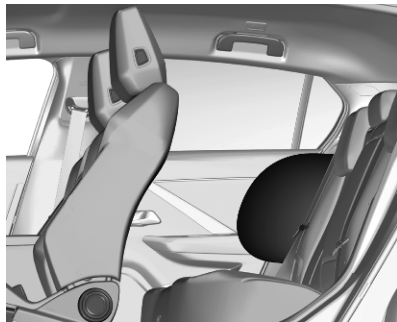

### Avviso

Utilizzare esclusivamente coprisedili omologati per il veicolo in questione. Prestare attenzione a non coprire gli airbag.

### Sistema airbag a tendina

Il sistema airbag a tendina è composto da due airbag incorporati nel telaio del tetto, uno per lato. La loro presenza viene segnalata dalla scritta **AIRBAG** sui montanti del tetto.

Gli airbag a tendina vengono attivati in caso di impatto laterale di una certa forza. L'accensione deve essere inserita.



Gonfiandosi, gli airbag attutiscono l'impatto e quindi il rischio di lesioni alla testa, in caso di collisione laterale.

### ⚠ Avvertenza

I ganci sulle maniglie della cornice del soffitto sono adatte solo per appendere articoli di abbigliamento leggeri, senza grucce. Gli indumenti appesi non devono contenere oggetti pesanti.

### Disattivazione degli airbag



Il sistema airbag del passeggero anteriore deve essere disattivato in caso di sistema di sicurezza per bambini posizionato sul sedile passeggero come da istruzioni della tabella ↗ 48.

I sistemi airbag laterale e a tendina, i pretensionatori delle cinture di sicurezza e tutti i sistemi airbag lato guida rimarranno attivi.



Il sistema airbag passeggero anteriore può essere disattivato mediante un interruttore azionato a chiave nel cassetto portaoggetti.

Utilizzare la chiave di accensione per scegliere la posizione:

OFF  : l'airbag del passeggero anteriore è disattivato e non si gonfierà in caso di collisione, la spia OFF  si accende fissa nella consolle centrale.

ON  : l'airbag del passeggero anteriore è attivato.

#### Avviso

Dopo aver posizionato l'interruttore azionato a chiave in posizione OFF , continuare a ruotare verso questa posizione fino alla rimozione della chiave.

#### Pericolo

Disattivare l'airbag del passeggero solo in combinazione con l'utilizzo di un sistema di sicurezza per bambini soggetto alle istruzioni e alle limitazioni della tabella  48.

Altrimenti si rischiano lesioni mortali se una persona occupa il sedile del passeggero anteriore con airbag disattivato.



Se la spia  si illumina per circa 60 secondi dopo l'accensione del quadro, il sistema airbag del passeggero anteriore si gonfia in caso di scontro.

Se la spia  si illumina dopo l'accensione del quadro, il sistema airbag del passeggero anteriore è disattivato. Rimane acceso mentre l'airbag è disattivato.

Se entrambe le spie si accendono contemporaneamente, significa che c'è una disfunzione nel sistema. Lo stato del sistema non è determinabile, perciò non è consentito a nessuno di occupare il sedile passeggero anteriore. Rivolgersi immediatamente a un'officina.

Rivolgersi immediatamente a un'officina se nessuna delle due spie si accende.

Modificare lo stato solo dopo aver arrestato il veicolo e disinserito l'accensione.

Lo stato viene mantenuto fino alla successiva modifica.

Spia per la disattivazione degli airbag  76.

## Sistemi di sicurezza per bambini

### ⚠ Pericolo

Se si utilizza un sistema di sicurezza per bambini rivolto all'indietro e posizionato sul sedile del passeggero anteriore, il sistema airbag del sedile del passeggero anteriore deve essere disattivato. Questo vale anche per certi sistemi di sicurezza per bambini rivolti in avanti come indicato nelle tabelle ⇨ 48.

Disattivazione dell'airbag ⇨ 43.

Etichetta airbag ⇨ 38.

Consigliamo una sicurezza per bambini predisposto appositamente per il veicolo. Per ulteriori informazioni, contattare la propria officina.

Se il sistema di sicurezza per bambini interferisce con il poggiatesta, regolare o rimuovere il poggiatesta corrispondente ⇨ 27.

Se si utilizza un sistema di sicurezza per bambini, attenersi sempre alle seguenti istruzioni d'uso e installazione e alle istruzioni del costruttore del sistema di sicurezza per bambini. Le segnalazioni indicate nella tabella si riferiscono a una carrozzeria di prova, che è la dotazione massima di tutti i sistemi di sicurezza per bambini esistenti. Assicurarsi che i sedili anteriori non interferiscano con il sistema di sicurezza per bambini utilizzato.

Rispettare sempre le normative locali e nazionali. In alcuni Paesi l'uso dei sistemi di sicurezza per bambini non è consentito su certi sedili.

Il sedile del conducente deve essere sempre regolato correttamente durante la guida ⇨ 29.

I sistemi di sicurezza per bambini possono essere fissati con:

- Cintura di sicurezza a tre punti di ancoraggio
- ISOFIX attacchi
- Top-Tether

## Cintura di sicurezza a tre punti di ancoraggio

I sistemi di sicurezza per bambini possono essere fissati utilizzando una cintura di sicurezza a tre punti di ancoraggio. Una volta fissato il sistema di sicurezza per bambini, è necessario stringere la cintura di sicurezza.

## ISOFIX attacchi

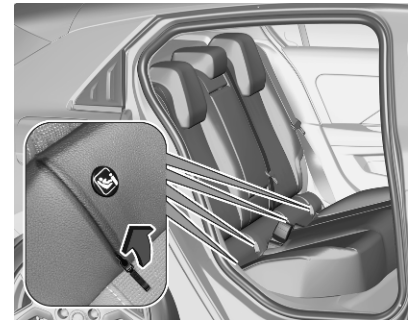

Fissare i sistemi di sicurezza per bambini ISOFIX omologati per il veicolo in questione ISOFIX alle staffe. Le posizioni specifiche del

sistema di protezione per bambini ISOFIX per la vettura in questione sono contrassegnate nella tabella ISOFIX ⇨ 48.

Le staffe ISOFIX sono contrassegnate da un'etichetta sullo schienale. Per accedere alle staffe ISOFIX, prima tirare la cerniera lampo.

Quando si esegue il fissaggio dei sistemi di sicurezza per bambini ISOFIX su sedili passeggero regolabili, prima inclinare lo schienale all'indietro quanto serve per avere accesso alle staffe ISOFIX. Dopo il montaggio corretto del sistema di sicurezza per bambini ISOFIX, inclinare di nuovo in avanti lo schienale.

Un sistema di sicurezza per bambini i-Size è un sistema di sicurezza per bambini ISOFIX universale conforme alla normativa UN n° 129.

Tutti i sistemi di sicurezza per bambini i-Size possono essere utilizzati su qualsiasi sedile adatto a i-Size, tabella i-Size ⇨ 48.

Oltre alle staffe ISOFIX si devono utilizzare una cinghia Top-Tether o un braccio di supporto.



I sedili per bambini i-Size e i sedili del veicolo con approvazione i-Size sono contrassegnati dal simbolo i-Size, vedi illustrazione.

### Attacchi Top-tether



Gli attacchi Top-tether sono marcati con il simbolo  per un seggiolino per bambini.

Oltre alle staffe ISOFIX, fissare la cinghia Top-tether agli attacchi Top-tether.

Le posizioni universali del sistema di sicurezza per bambini ISOFIX sono contrassegnate nella tabella dalla sigla IUF ⇨ 48.

### Scelta del sistema più idoneo

I sedili posteriori rappresentano la posizione migliore per fissare un sistema di sicurezza per bambini.

I bambini devono essere trasportati in auto il più a lungo possibile posizionati in senso inverso a quello di marcia. In tal modo la spina dorsale del bambino, che è ancora molto debole, viene sottoposta a una sollecitazione minore in caso di urto. Non utilizzare il sistema di sicurezza per bambini rivolto in avanti su nessun sedile se il peso del bambino è inferiore ai 13 kg.

Sono idonei i sistemi di sicurezza per bambini conformi alle normative UN ECE in vigore. Verificare se nell'ambito delle leggi e disposizioni locali sia previsto l'uso obbligatorio di sistemi di sicurezza per bambini.



I seguenti sistemi di sicurezza per bambini sono consigliati per le seguenti classi di peso:

- **Gruppo 0, Gruppo 0+:**  
Maxi Cosi Cabriofix con o senza base ISOFIX per bambini fino a 13 kg.
- **Gruppo I:** Britax Duo Plus con ISOFIX e Top-Tether per bambini dai 9 ai 18 kg.
- **Gruppo II:** Kidfix 2R con o senza ISOFIX per bambini dai 15 ai 36 kg.  
Graco Booster per bambini dai 15 ai 36 kg.
- **Gruppo III:** Kidfix 2R / con o senza ISOFIX per bambini dai 22 ai 36 kg.  
Graco Booster per bambini dai 22 ai 36 kg.

Assicurarsi che il sistema di sicurezza per bambini da montare sia compatibile con il tipo di veicolo.

Seggiolino per bambini davanti:  
Regolare il sedile del passeggero anteriore nella posizione più alta e più arretrata in direzione longitudinale con lo schienale raddrizzato.

Seggiolino per bambini dietro:  
Muovere il sedile anteriore in avanti e raddrizzare lo schienale in modo che le gambe del bambino nel sedile per bambini "rivolto in avanti" o "rivolto all'indietro" non tocchino il sedile anteriore del veicolo.

Se il sistema di sicurezza per bambini interferisce con il poggiatesta, regolare o rimuovere il poggiatesta corrispondente del sedile veicolo.

Non utilizzare il sistema di sicurezza per bambini rivolto in avanti su nessun sedile se il peso del bambino è inferiore a 13 kg.

Seguire le istruzioni del produttore del sistema di sicurezza per bambini per installare sistemi per bambini corrispondenti nel veicolo.

Per il sistema di sicurezza per bambini semi-universale o specifico per il veicolo (ISOFIX o sistema di sicurezza per bambini con cintura), consultate l'elenco di veicoli fornito nel manuale d'uso del sistema di sicurezza per bambini.

Assicurarsi che la posizione di montaggio del sistema di sicurezza per bambini all'interno del veicolo sia corretta, come da tabella seguente.

Consentire ai bambini di salire e scendere dal veicolo solo dal lato opposto a quello di scorrimento del traffico.

Se il sistema di sicurezza per bambini non viene utilizzato, assicurare il seggiolino con una cintura di sicurezza oppure rimuoverlo dal veicolo.

#### **Avviso**

Non applicare adesivi sui sistemi di sicurezza per bambini e non coprirli con altri materiali.

I sistemi di sicurezza per bambini che abbiano subito sollecitazioni, in caso di incidente devono essere sostituiti.

## Posizioni di montaggio dei sistemi di sicurezza per bambini

### Installazione di seggiolini per bambini universali ISOFIX e i-Size

Come richiesto dalle normative europee, la presente tabella fornisce le opzioni per l'installazione dei seggiolini per bambini fissati utilizzando la cintura di sicurezza e approvati universalmente, come anche dei seggiolini per bambini più grandi ISOFIX e i-Size su postazioni dotate di supporti ISOFIX nel veicolo.

Si : Adatto per il montaggio del sistema di sicurezza per bambini della categoria designata.

No : Non adatto per il montaggio del sistema di sicurezza per bambini della categoria designata.

	Sedile passeggero anteriore	Sedili posteriori esterni	Sedile posteriore centrale
<b>Posizione compatibile con un seggiolino per bambini universale <sup>1)</sup></b>	Si <sup>2) 3) 4) 5) 6)</sup>	Si	Si <sup>7)</sup>
<b>Posizione compatibile con un seggiolino per bambini i-Size</b>	No	Si	No
<b>Posizione dotata di fissaggio Top-Tether</b>	No	Si	No
<b>Seggiolino per bambini tipo porte-enfant</b>	No	No	No
<b>Seggiolino per bambini ISOFIX rivolto all'indietro</b>	No	R3 <sup>8) 9)</sup>	No
<b>Seggiolino per bambini ISOFIX rivolto in avanti</b>	No	F3 <sup>9)</sup>	No
<b>Adattatore per seggiolino per bambini</b>	B3 <sup>9) 10)</sup>	B3 <sup>9)</sup>	B3 <sup>9) 10)</sup>

1) Seggiolino universale: seggiolino che può essere montato in tutti i veicoli utilizzando la cintura di sicurezza.

2) Per montare un seggiolino per bambini rivolto all'indietro in questa postazione, l'airbag del passeggero anteriore deve essere disattivato OFF.

- 3) Solo un seggiolino per bambini rivolto in avanti può essere collocato in questa postazione con l'airbag del passeggero anteriore attivato ON.
- 4) Posizionare il sedile anteriore nella posizione più arretrata e più alta.
- 5) Regolare l'inclinazione dello schienale secondo necessità in modo che la cintura di sicurezza sia aderente sul lato della fibbia.
- 6) Muovere il sedile in avanti e regolare l'inclinazione dello schienale del sedile il più lontano possibile per garantire che la cintura di sicurezza scorra in avanti dal punto di ancoraggio superiore al seggiolino per bambini.
- 7) Un seggiolino per bambini con una gamba di supporto non deve mai essere montato sul sedile del passeggero centrale posteriore.
- 8) A seconda della posizione, regolare il sedile del conducente anteriore regolabile in altezza nella posizione di massima altezza o regolare il sedile del passeggero anteriore in avanti quanto serve.
- 9) Se il sistema di sicurezza per bambini interferisce con il poggiatesta, regolare o rimuovere il poggiatesta corrispondente.
- 10) Sedili non dotati di supporti ISOFIX conformi.

#### Regole:

- Una postazione che sia compatibile per i-Size sarà anche compatibile per R1, R2 e F2X, F2 B2.
- Una postazione che sia compatibile per R3 sarà anche compatibile per R1, R2 e R2X.
- Una postazione che sia compatibile per R2 sarà anche compatibile per R1.
- Una postazione che sia compatibile per F3 sarà anche compatibile per F2X e F2.
- Una postazione che sia compatibile per B3 sarà anche compatibile per B2.

#### Dispositivo di fissaggio per sistemi di sicurezza per bambini (1, 2, 3):

- R1 corrisponde a un dispositivo di fissaggio per sistemi di sicurezza per bambini rivolti all'indietro, per il gruppo di peso 0 fino a 10 kg e 0+ fino a 13 kg, della fascia d'età di 0-1 anni.
- R2 corrisponde a un dispositivo di fissaggio per sistemi di sicurezza per bambini rivolti all'indietro di dimensioni ridotte, per il gruppo di peso 0+ fino a 13 kg e 1 da 9 a 18 kg, di fascia d'età di 2-4 anni.
- R3 corrisponde a un dispositivo di fissaggio per sistemi di sicurezza per bambini rivolti all'indietro di misura completa, per il gruppo di peso 0+ fino a 13 kg e 1 da 9 a 18 kg, della fascia d'età di 2-4 anni.
- F2, F2X corrisponde a un dispositivo di fissaggio per sistemi di sicurezza per bambini rivolti in avanti di altezza ridotta per il gruppo 1 da 9 a 18 kg, della fascia d'età di circa 6-7 anni.
- F3 corrisponde a un dispositivo di fissaggio per sistemi di sicurezza per bambini rivolti in avanti di altezza ridotta per il gruppo 1 da 9 a 18 kg, della fascia d'età di circa 7-10 anni.

## Oggetti e bagagli

<b>Vani portaoggetti</b> .....	<b>50</b>
Cassetto portaoggetti .....	50
Portabibite .....	50
Cassetto anteriore .....	51
Vano portaoggetti nel pannello portiera .....	52
Portaoggetti della consolle centrale .....	52
<b>Vano di carico</b> .....	<b>53</b>
Copertura del vano di carico .....	54
Copertura portaoggetti del pianale posteriore .....	55
Occhielli di ancoraggio .....	56
Triangolo d'emergenza .....	56
Kit di pronto soccorso .....	56
<b>Sistema portapacchi</b> .....	<b>56</b>
Portapacchi .....	56
<b>Informazioni sul carico</b> .....	<b>57</b>

## Vani portaoggetti

### ⚠ Avvertenza

Non riporre oggetti pesanti o appuntiti nei vani portaoggetti.

## Cassetto portaoggetti

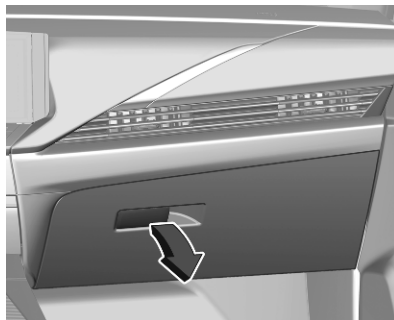

Per aprire il cassetto portaoggetti, tirare la leva.

Il cassetto portaoggetti va tenuto chiuso durante la marcia.

## Portabibite

In base alla versione, i portabibite si trovano nella consolle centrale:

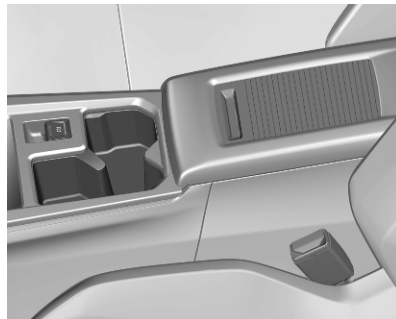

- Come vano portaoggetti aperto prima del bracciolo anteriore.

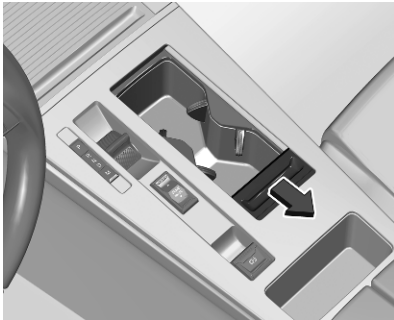

- All'interno di un vano portaoggetti chiuso mediante una copertura scorrevole.

Far scorrere la copertura all'indietro.



Un vano portaoggetti combinato per portabibite e portacellulare è ubicato nel bracciolo posteriore. Abbassare il bracciolo.

### Cassetto anteriore

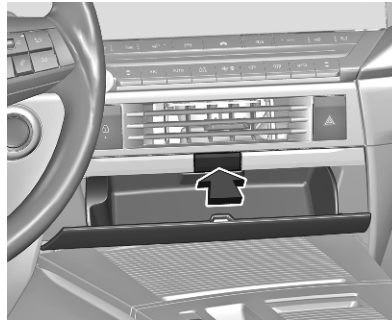

Un vano portaoggetti è ubicato in corrispondenza del quadro strumenti.

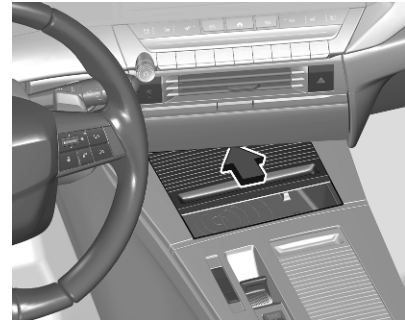

Un vano portaoggetti per la carica induttiva è ubicato sotto il quadro strumenti.

Carica a induzione ⇨ 67.

In base alla versione, il vano portaoggetti può avere una copertura scorrevole.

Far scorrere la copertura in avanti.



In base alla versione, un portamonete potrebbe essere ubicato sul lato sinistro del quadro strumenti.

### Vano portaoggetti nel pannello portiera

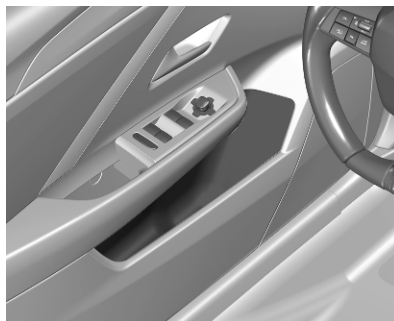

Un vano portaoggetti si trova nei pannelli delle portiere anteriori e posteriori.

### Portaoggetti della consolle centrale

Un vano portaoggetti è posizionato nel bracciolo anteriore nella consolle centrale.

In base alla versione, vi sono diversi modi per aprire:

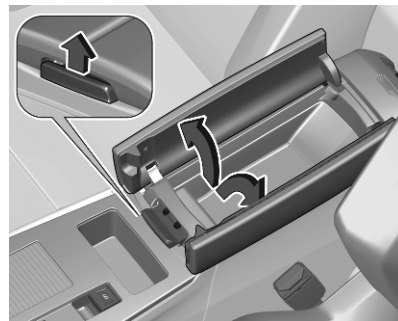

- Premere il pulsante per sganciare il coperchio.  
Ripiegare la copertura di lato in due parti.

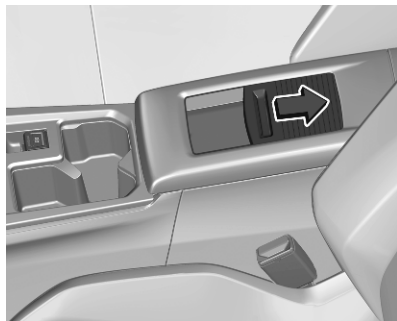

- Aprire la copertura facendola scorrere all'indietro.

In base alla versione, un vano di stivaggio supplementare potrebbe essere posizionato prima del bracciolo.

## Vano di carico

Lo schienale posteriore è diviso da 2/3 a 1/3 parti. Entrambe le parti possono essere reclinare singolarmente per aumentare le dimensioni del vano di carico.

Prima di ribaltare gli schienali dei sedili posteriori, procedere come segue, se necessario:

- Spostare i sedili anteriori in avanti, se necessario.
- Rimuovere la copertura del vano di carico ⇨ 54.
- Premere e tenere premuto il fermo per spingere in basso i poggiatesta ⇨ 27.

### Ripiegamento in basso/in alto degli schienali posteriori

- Controllare che le cinture di sicurezza non si siano innestate nelle fibbie delle cinture di sicurezza, in modo che gli schienali possano essere mossi.



- Tirare la leva di sblocco su uno o entrambi i lati esterni e ripiegare gli schienali sul cuscino del sedile.
- Per alzarli, sollevare gli schienali e portarli in posizione verticale fino ad udire scatto in sede. Accertarsi che le cinghie siano posizionate correttamente e distanti dall'area di ripiegamento.

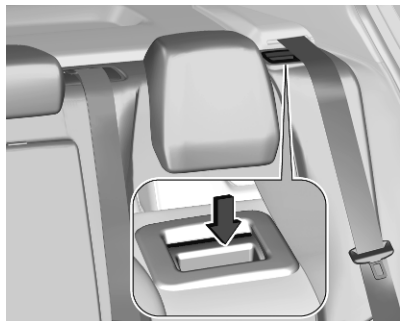

Gli schienali risultano bloccati adeguatamente in sede solo quando i contrassegni rossi vicino alle leve di rilascio non sono più visibili.

### ⚠ Avvertenza

Quando si ripiega in alto, assicurarsi che gli schienali siano saldamente bloccati in posizione prima della guida. In caso contrario si potrebbero verificare lesioni alla persona o danni al carico o al veicolo in caso di forti frenate o collisioni.

### Apertura del coperchio nello schienale del sedile centrale



Abbassare il bracciolo posteriore.

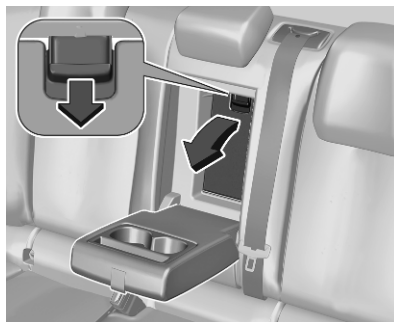

Tirare la maniglia e aprire il coperchio.

Adatto per il carico di oggetti lunghi e stretti.

### Copertura del vano di carico

Non collocare oggetti sulla copertura.

### Rimuovere la copertura

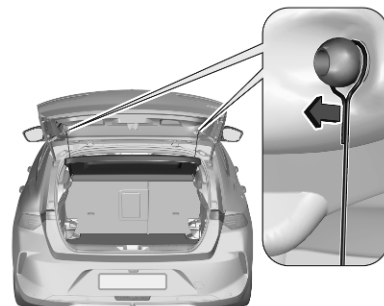

Sganciare le fasce di fissaggio dal portellone posteriore.





Sollevare il lato anteriore della copertura e spingerlo in alto nella parte posteriore.

Rimuovere la copertura.

### Posizionamento della copertura

Inserire la copertura nelle guide laterali e abbassarla. Attaccare le cinghie di fissaggio al portellone.

### Copertura portaoggetti del pianale posteriore

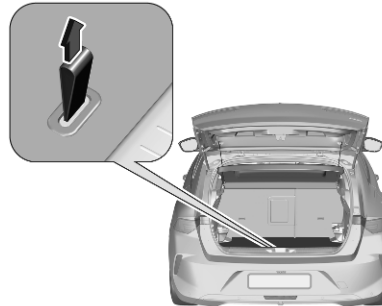

È possibile sollevare e rimuovere la copertura del pavimento posteriore. Utilizzare l'anello per sollevare la copertura del pianale posteriore e quindi rimuoverla.

In base alla versione, la copertura del vano portaoggetti del pianale posteriore può essere pieghevole.

### Doppio fondo

È possibile inserire il doppio fondo nel vano di carico in due posizioni:

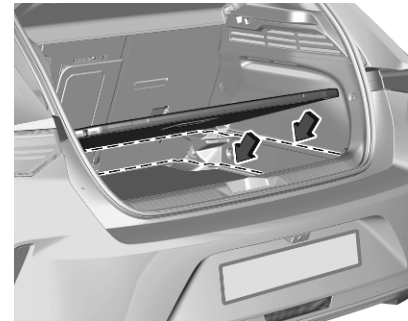

- posizione inferiore, sopra alla copertura portaoggetti del pianale posteriore
- posizione superiore, interbloccato nella rifinitura del pannello posteriore

Per rimuoverlo, utilizzare l'apertura per sollevare la copertura del pianale posteriore e sollevarla.

Se montato nella posizione superiore, lo spazio tra il pianale di carico e la copertura della ruota di scorta può essere utilizzato come vano di stivaggio.

In questa posizione e con gli schienali posteriori ripiegati, viene a crearsi una superficie di carico praticamente piatta.

Il carico del pianale di carico doppio nella posizione superiore è limitato a un massimo di 100 kg se il veicolo non è dotato di ruota di scorta di dimensioni regolari.

## Occhielli di ancoraggio

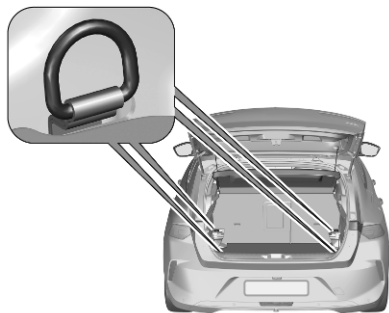

Gli occhielli di ancoraggio servono per fissare gli oggetti ed evitare che scivolino, utilizzando ad esempio delle cinghie di ancoraggio o una rete fermabagagli.

## Triangolo d'emergenza

Riporre il triangolo d'emergenza nell'apposito spazio sul lato destro, sotto la copertura portaoggetti del pianale posteriore.

## Kit di pronto soccorso

In base alla versione, il kit di pronto soccorso può essere conservato in uno spazio libero sotto la copertura del vano portaoggetti del pianale posteriore.

## Sistema portapacchi

### Portapacchi

Per motivi di sicurezza e per evitare di danneggiare il tetto, si consiglia di usare i sistemi portapacchi specifici per veicoli. Per ulteriori informazioni, contattare la propria officina.

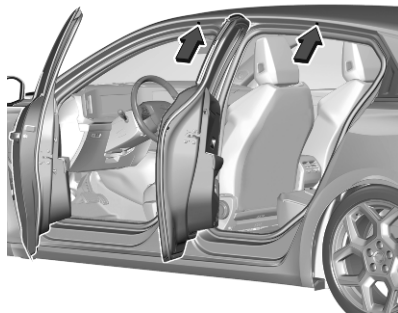

Aprire tutte le portiere.

I punti di montaggio sono posizionati in tutti i telai delle portiere della carrozzeria.

Fissare il portapacchi secondo le istruzioni di montaggio fornite con lo stesso.

Smontare il portapacchi quando non è in uso.

## Informazioni sul carico

### ⚠ Avvertenza

Assicurarsi sempre che il carico sia fissato saldamente sul veicolo. In caso contrario, gli oggetti potrebbero essere proiettati all'interno del veicolo causando lesioni alle persone o danni al carico o alla vettura.



- Gli oggetti pesanti nel vano di carico devono essere posizionati contro gli schienali dei sedili. Accertarsi che gli schienali siano

saldamente bloccati in posizione. In caso di oggetti che possono essere impilati, collocare sotto quelli più pesanti.

- Per evitare che gli oggetti scivolino, fissarli con delle cinghie agli occhielli di ancoraggio ⇨ 56.
- Evitare che il carico sporga sopra il bordo superiore degli schienali.
- Non posizionare oggetti sulla copertura del vano di carico o sul quadro strumenti e non coprire il sensore nella parte superiore del quadro strumenti.
- Il carico non deve ostacolare il movimento dei pedali, del freno di stazionamento e della leva del cambio, e neppure la libertà di movimento del conducente. Non collocare oggetti nell'abitacolo senza assicurarli.
- Non viaggiare con il vano di carico aperto.
- Il carico utile è la differenza tra la massa complessiva ammessa a pieno carico (vedere la targhetta del veicolo ⇨ 248) e la massa a vuoto secondo la normativa CE.

Per calcolare il carico utile, inserire i dati per il proprio veicolo nella Tabella dei pesi all'inizio del presente manuale.

La massa a vuoto CE include il peso del conducente (68 kg), del bagaglio (7 kg) e dei fluidi (con serbatoio carburante pieno al 90%).

Accessori e attrezzature opzionali aumentano la massa a vuoto.

- La presenza di un carico sul tetto aumenta la sensibilità del veicolo ai venti trasversali e influisce negativamente sul comportamento direzionale del veicolo, dal momento che ne sposta verso l'alto il baricentro. Distribuire il carico in modo uniforme e assicurarlo correttamente con cinghie di fissaggio. Regolare la pressione dei pneumatici e la velocità di marcia in base alle condizioni di carico del veicolo. Controllare e tendere frequentemente le cinghie di fissaggio.

Non viaggiare a velocità superiori a 120 km/ora.

Il carico ammesso sul tetto è di 80 kg. Il carico sul tetto è il peso combinato di portapacchi e carico.

## Strumenti e comandi

<b>Panoramica del quadro strumenti</b> .....	<b>61</b>
Panoramica del quadro strumenti del cruscotto .....	61
<b>Comandi</b> .....	<b>63</b>
Regolazione del volante .....	63
Comandi al volante .....	63
Volante riscaldato .....	63
Avvisatore acustico .....	64
Allarme di sicurezza pedoni .....	64
Tergi/lavacrystalli .....	64
Tergi/lavalunotto .....	66
Temperatura esterna .....	66
Orologio .....	66
Prese di corrente .....	66
Carica induttiva .....	67
Posacenere .....	68
<b>Spie, strumenti e indicatori</b> .....	<b>69</b>
Tachimetro .....	69
Contachilometri .....	69
Contagiri .....	69
Indicatore del livello carburante .....	70

Indicatore della batteria ad alta tensione .....	70
Indicatore di corrente .....	70
Gamma totale veicolo .....	71
Indicatore della temperatura del liquido di raffreddamento del motore .....	71
Controllo del livello dell'olio motore .....	71
Display di manutenzione .....	71
Spie .....	73
Indicatori di direzione .....	74
Segnalazione di cintura di sicurezza non allacciata .....	74
Airbag e pretensionatori delle cinture di sicurezza .....	75
Disattivazione degli airbag .....	76
Sistema di ricarica .....	76
Spia MIL .....	76
Cercare subito assistenza .....	76
Arresto del motore .....	76
Sistema ibrido attivo .....	77
Guasto del sistema ibrido .....	77
Impianto freni e frizione .....	77
Freno di stazionamento .....	77
Guasto al freno di stazionamento elettrico .....	77
Funzionamento automatico del freno di stazionamento elettrico disattivo .....	77

Sistema di antibloccaggio (ABS) .....	78
Cambio marcia .....	78
Servosterzo .....	78
Ausilio al mantenimento di corsia .....	78
Ausilio al mantenimento di corsia avanzato .....	78
Sistema di ausilio al parcheggio .....	79
Controllo elettronico della stabilità e Sistema di controllo della trazione .....	79
Temperatura del liquido di raffreddamento del motore .....	79
Preriscaldamento .....	79
AdBlue .....	79
Sistema di rilevamento perdita di pressione pneumatici .....	80
Pressione dell'olio motore .....	80
Livello carburante minimo .....	80
Cavo di carica collegato .....	80
Azionare il freno a pedale .....	80
Autostop .....	81
Luci esterne .....	81
Anabbaglianti .....	81
Abbaglianti .....	81
Assistenza all'uso degli abbaglianti .....	81
Retronebbia .....	81

Allarme di sicurezza pedoni	
guasto .....	81
Frenata di emergenza attiva .....	81
Portiera aperta .....	82
<b>Display .....</b>	<b>82</b>
Driver Information Center .....	82
Visualizzatore Info .....	83
Display Head-Up .....	85
<b>Messaggi del veicolo .....</b>	<b>86</b>
Segnali acustici .....	86
<b>Computer di bordo .....</b>	<b>87</b>
<b>Personalizzazione del veicolo .....</b>	<b>87</b>
<b>Servizi telematici .....</b>	<b>88</b>
Chiamata di emergenza .....	88
Opel Connect .....	89

## Panoramica del quadro strumenti

### Panoramica del quadro strumenti del cruscotto

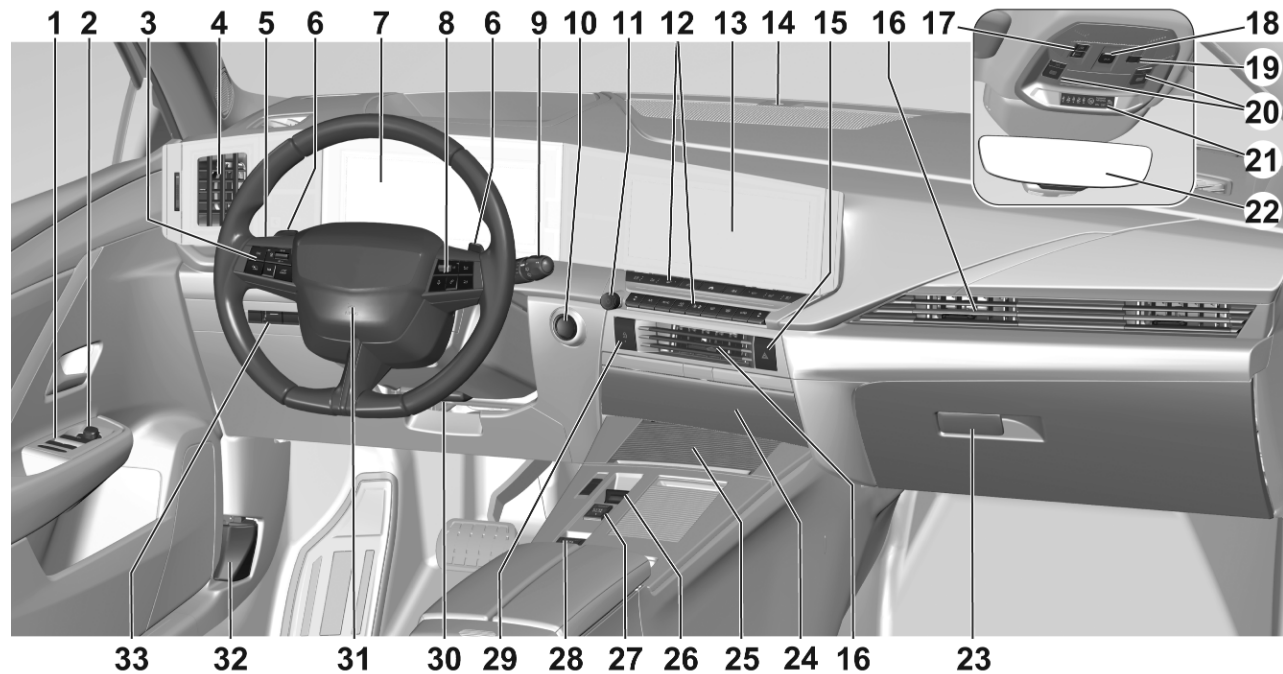

- |    |  |     |    |  |     |    |   |                       |     |
|----|--|-----|----|--|-----|----|---|-----------------------|-----|
| 1  | Alzacristalli elettrici .....                            | 23  | 12 | Lunotto termico .....  | 24  | 23 | Disattivazione dell'airbag .....                  | 43                    |     |
| 2  | Specchietti retrovisori esterni                          | 20  |    | Parabrezza riscaldato .....                                  | 25  |    | Vano portaoggetti .....                           | 50                    |     |
|    | Display Head-Up .....                                    | 85  |    | Sedili riscaldati .....                                      | 34  | 24 | Cassetto anteriore .....                          | 51                    |     |
| 3  | Controllo automatico della<br>velocità di crociera ..... | 148 |    | Sedili ventilati .....                                       | 34  | 25 | Cassetto anteriore .....                          | 51                    |     |
|    | Limitatore di velocità .....                             | 151 |    | Volante riscaldato .....                                     | 63  |    | Prese di corrente .....                           | 66                    |     |
|    | Cruise control adattivo .....                            | 153 |    | Personalizzazione del<br>veicolo .....                       | 87  | 26 | Carica a induzione .....                          | 67                    |     |
| 4  | Bocchette laterali dell'aria ..                          | 117 |    | Sistema di climatizzazione<br>elettronico .....              | 111 |    | 26  | Cambio marcia .....   | 137 |
| 5  | Abbaglianti .....  | 91  | 13 | Display informativo .....                                    | 83  |    |   | Leva del cambio ..... | 140 |
|    | Avvisatore ottico .....                                  | 92  | 14 | LED di stato del sistema di<br>allarme antifurto .....       | 18  | 27 | Modalità di guida .....                           | 141                   |     |
|    | Indicatori di direzione .....                            | 95  | 15 | Segnalatori di emergenza .....                               | 95  | 28 | Freno di stazionamento .....                      | 143                   |     |
|    | Fendinebbia .....  | 96  | 16 | Bocchette centrali dell'aria ..                              | 117 | 29 | Pulsante della chiusura<br>centralizzata .....    | 10                    |     |
|    | Luci di parcheggio .....                                 | 97  | 17 | Chiamata di emergenza .....                                  | 88  | 30 | Regolazione del volante .....                     | 63                    |     |
| 6  | Leve del volante .....                                   | 139 | 18 | Tettuccio apribile .....                                     | 25  | 31 | Avvisatore acustico .....                         | 64                    |     |
| 7  | Driver Information Centre .....                          | 82  | 19 | Impianto di allarme antifurto .                              | 18  | 32 | Leva di sblocco del cofano .                      | 213                   |     |
| 8  | Comandi Infotainment .....                               | 100 | 20 | Luci interne .....   | 98  | 33 | Portamonete .....                                 | 51                    |     |
| 9  | Tergicristalli e lavacristalli .....                     | 64  | 21 | Segnalazione di cintura di<br>sicurezza non allacciata ..... | 74  |    | Regolazione profondità luci .                     | 92                    |     |
|    | Sistema tergilavalunotto .....                           | 66  | 22 | Disattivazione dell'airbag .....                             | 76  |    | Precondizionamento della<br>temperatura .....     | 115                   |     |
| 10 | Tasto di azionamento .....                               | 123 |    | Disattivazione dell'airbag .....                             | 76  |    | Sportellino del serbatoio<br>del carburante ..... | 200                   |     |
| 11 | Infotainment on / off e<br>volume .....                  | 100 |    | Specchietto retrovisore<br>interno .....                     | 22  |    |   |                       |     |



## Comandi

### Regolazione del volante

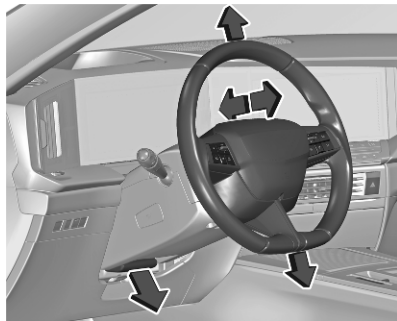

Sbloccare la leva, regolare la posizione del volante, quindi riportare la leva in posizione iniziale e accertarsi che sia completamente bloccata.

Effettuare la regolazione del volante solo a veicolo fermo e bloccasterzo disinserito.

### Comandi al volante

Tramite i comandi al volante è possibile controllare alcuni sistemi di assistenza al conducente, il sistema Infotainment e il telefono cellulare collegato.



Sistema Infotainment ⇨ 100.

Controllo automatico della velocità di crociera ⇨ 148.

Limitatore di velocità ⇨ 151.



Cruise control adattivo ⇨ 153.

### Volante riscaldato



Premere  per attivare il riscaldamento. L'attivazione è indicata dalla spia sul pulsante.

### Attivazione tramite il Visualizzatore Info

Il riscaldamento è attivabile o disattivabile toccando  nel menu di climatizzazione .

L'attivazione è indicata da  nella barra di stato.

Sistema Infotainment ⇨ 101.

## Avvisatore acustico

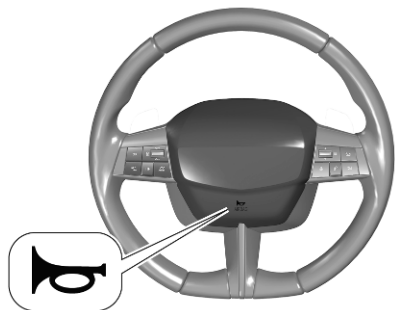

Premere .

## Allarme di sicurezza pedoni

Il segnale acustico dell'allarme di sicurezza pedoni viene generato per indicare la presenza del veicolo ai pedoni. Si attiva fino a 30 km/h.

## Tergi/lavacrystalli

Tergi parabrezza a frequenza regolabile

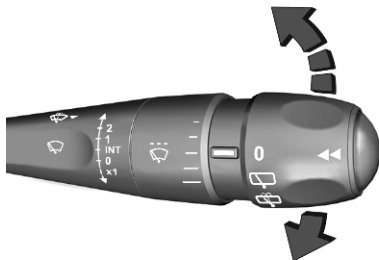

- 2** : veloce
- 1** : normale
- INT** : passaggio intermittente
- 0** : off
- x1** : singolo passaggio

Non utilizzare se il parabrezza è ghiacciato.  
Spegnerne negli autolavaggi.

## Frequenza tergicristalli regolabile



Leva tergicristalli in posizione **INT**, è possibile selezionare cinque livelli di frequenza ruotando l'anello.

## Tergiparabrezza con sensore pioggia

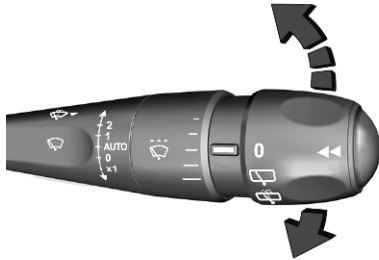

- 2 : veloce
- 1 : normale
- AUTO** : funzionamento automatico
- 0 : off
- x1 : singolo passaggio

In posizione **AUTO** Il sensore pioggia rileva la quantità d'acqua sul parabrezza e regola automaticamente la frequenza di funzionamento dei tergicristalli.

Non utilizzare se il parabrezza è ghiacciato.

Spegnere negli autolavaggi.

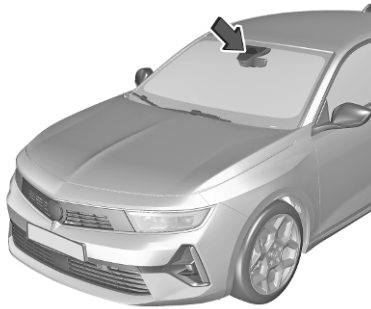

Mantenere il sensore libero da polvere, sporco e ghiaccio.

## Regolazione della sensibilità del sensore pioggia



Ruotare la rotella di regolazione per regolare la sensibilità.

Il trattino più lungo indica la sensibilità massima e il trattino più corto indica la sensibilità minima.

## Lavacrystalli



Tirare la leva. Il liquido di lavaggio viene spruzzato sul parabrezza e il tergicristalli effettua alcuni passaggi.

Liquido lavacrystalli ↻ 215.

## Tergi/lavalunotto

### Tergilunotto



**0** : off

 : passaggio intermittente

 : lavaggio schermo

Non utilizzare se il lunotto è ghiacciato.

Spegnere negli autolavaggi.

Il tergilunotto si attiva automaticamente attivando il tergicristalli e inserendo la retromarcia.

### Lavalunotto

Selezionate .

Il liquido di lavaggio viene spruzzato sul lunotto posteriore e il tergicristalli finché  è selezionata.

La telecamera posteriore viene lavata quando il tergilunotto è in azione.

Liquido lavacrystalli ⇨ 215.

## Temperatura esterna

La temperatura esterna appare nella barra di stato nel Visualizzatore Info.

### Avvertenza

Il manto stradale potrebbe essere già ghiacciato, anche se il display indica che la temperatura è di alcuni gradi superiore a 0 °C.

Impostazioni del sistema ⇨ 101.

## Orologio

Il tempo appare nella barra di stato nel Visualizzatore Info.

Impostazioni del sistema ⇨ 101.

## Prese di corrente



Non superare il consumo massimo di 120 Watt.

La presa di corrente a 12 V si disattiva anche in caso di bassa tensione della batteria del veicolo.

Collegare solo accessori elettrici conformi ai requisiti di compatibilità elettromagnetica specificati nella norma DIN VDE 40 839.

Non collegare accessori che generano corrente, come caricabatterie o batterie.

Evitare l'uso di spine non idonee per non danneggiare la presa.

## Porte USB

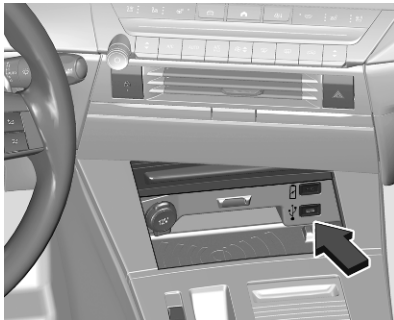

Le porte USB possono essere utilizzate per caricare dispositivi portatili.

Per collegare un dispositivo portatile al sistema Infotainment, utilizzare la porta USB contrassegnata con .

### Avviso

Le prese devono sempre essere mantenute pulite e asciutte.

## Porta USB posteriore

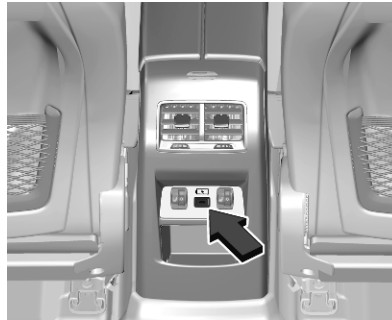

La porta USB può essere utilizzata per caricare un dispositivo portatile.

## Carica induttiva

### ⚠ Avvertenza

La carica induttiva può influenzare il funzionamento di pace-maker o altri dispositivi medici. Se possibile, richiedere il parere di un medico prima di utilizzare il dispositivo di carica induttiva.

### ⚠ Avvertenza

Rimuovere tutti gli oggetti metallici dal dispositivo di carica prima di caricare i dispositivi mobili, poiché questi oggetti potrebbero scaldarsi parecchio.

Per caricare un dispositivo mobile:

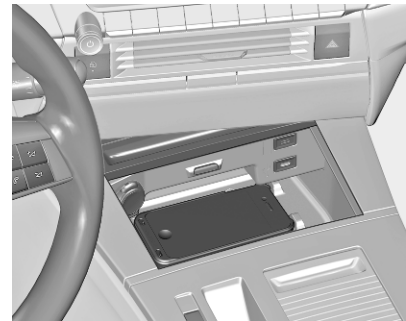

1. Rimuovere tutti gli oggetti dal dispositivo di carica.
2. Posizionare il dispositivo mobile con il display rivolto verso l'alto sull'area di carica. Ricordare che

il dispositivo mobile deve essere posizionata tra gli ausili di posizionamento.

I dispositivi mobili compatibili Qi possono essere caricati induttivamente.

Su alcuni dispositivi mobili, un coperchio posteriore con una bobina integrata o un rivestimento potrebbe essere necessario per utilizzare la carica induttiva.

La presenza o meno di una custodia protettiva per il dispositivo può avere un impatto sulla ricarica a induzione.

Se il telefono non si ricarica correttamente, ruotarlo di 180° e riposizionarlo sul dispositivo di ricarica.

### LED di stato

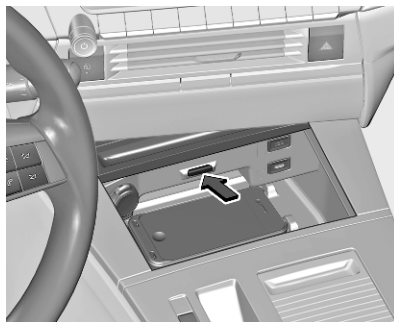

Il LED indica lo stato di carica corrente.

### Acceso in verde

Il dispositivo mobile è in carica.

### Lampeggiante in giallo

Il dispositivo mobile non è stato centrato correttamente nell'area di carica o è stato rilevato un oggetto sconosciuto nell'area di carica.

### Acceso in giallo

C'è un problema con la batteria del dispositivo mobile o è stato rilevato un guasto del caricatore a induzione.

Se il problema persiste, cercare assistenza presso un'officina.

## Posaceneri

### Attenzione

Da utilizzare esclusivamente per la cenere e non per materiale infiammabile.

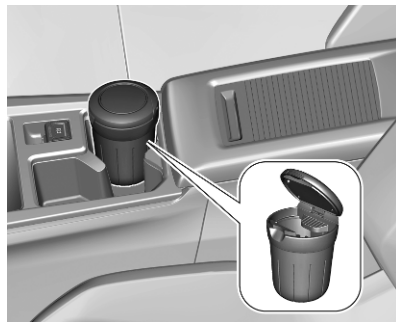

Un posacenere estraibile può essere collocato nei portalcattine.

## Spie, strumenti e indicatori

### Tachimetro



Indica la velocità del veicolo.

### Contachilometri



La distanza registrata totale è visualizzata in km.

### Contagiri

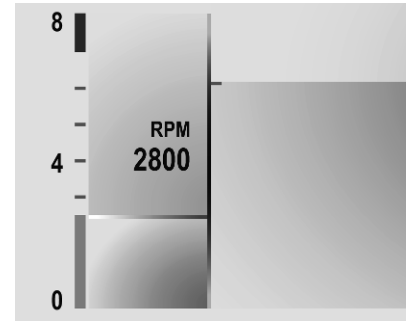

Indica la velocità di rotazione del motore.

Viaggiare quanto più possibile al regime più basso per ogni marcia.

Un segno rosso indica l'inizio della zona di avvertimento per i giri eccessivi. Per i motori diesel, la zona di avvertimento inizia a 5000 giri al minuto. Per i motori a benzina, la zona di avvertimento inizia a 6500 giri al minuto.

**Attenzione**

Se l'indicatore è nella zona rossa di pericolo, è stato superato il massimo dei giri ammessi. Il motore può subire danni.

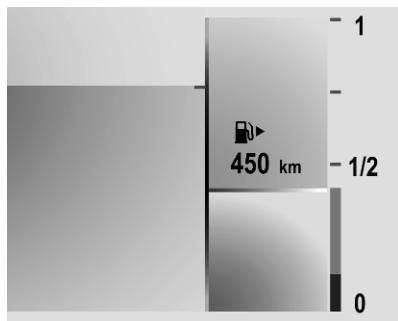
**Indicatore del livello carburante**

Non svuotare mai completamente il serbatoio carburante.

La quantità di rabbocco può essere inferiore alla capacità del serbatoio carburante specificata a causa del carburante rimanente nel serbatoio.

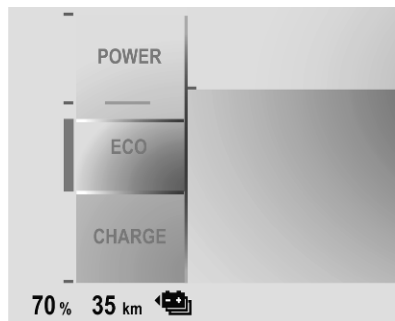
**Indicatore della batteria ad alta tensione**

Visualizza lo stato di carica della batteria ad alta tensione.

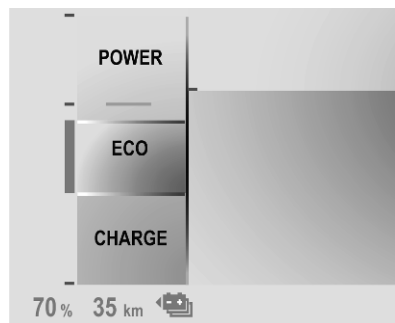
**Indicatore di corrente**

L'indicatore di corrente informa sulla situazione della corrente del veicolo.

- Carica : La batteria viene caricata con l'energia risultante dalla frenata o dalla decelerazione del veicolo
- Eco : Un livello ottimale di energia è raggiungibile in tutte le modalità di guida
- Power : Il veicolo viene guidato in stile di guida dinamica con attenzione alle prestazioni



## Gamma totale veicolo

Visualizza l'autonomia totale veicolo.

## Indicatore della temperatura del liquido di raffreddamento del motore

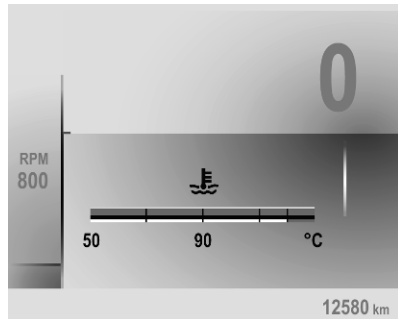

Indica la temperatura del liquido di raffreddamento.

- Segno grigio / 90 : temperatura di esercizio normale
- Segno rosso : temperatura troppo alta

La spia  si accende in rosso se la temperatura del liquido refrigerante è troppo alta.



### Attenzione

Se la temperatura del liquido di raffreddamento del motore è troppo alta, arrestare il veicolo e spegnere il motore. Pericolo per il motore. Controllare il livello del liquido di raffreddamento.

## Controllo del livello dell'olio motore

Una volta inserita l'accensione, il livello dell'olio motore viene visualizzato per qualche secondo nel Driver Information Centre dopo le informazioni sulla manutenzione.

Se il livello dell'olio motore è corretto, viene visualizzato un messaggio.

Se il livello dell'olio motore è basso,  lampeggia, viene visualizzato un messaggio e la spia  si accende. Confermare il livello dell'olio motore utilizzando l'astina di livello e rabboccare se necessario.

Olio motore ⇨ 213.

In caso di guasto della misurazione dell'olio motore, viene visualizzato un messaggio. Controllare manualmente il livello dell'olio motore utilizzando l'astina di livello.

## Display di manutenzione

Il sistema di manutenzione avvisa quando è necessario cambiare l'olio motore e il filtro dell'olio oppure quando il veicolo necessita di manutenzione. A seconda delle condizioni di guida, l'intervallo indicato per quando si renda necessario il cambio dell'olio motore e del filtro può variare notevolmente.

Informazioni di manutenzione ⇨ 243.

La spia di richiesta di manutenzione viene visualizzata nel Driver Information Center per diversi secondi dall'accensione del quadro.

Se non è necessario nessun intervento di manutenzione per i prossimi 3000 km o più, sul display non viene visualizzata nessuna informazione sulla manutenzione.

Se è necessario un intervento di manutenzione entro i prossimi 3000 km, la distanza restante al successivo intervento di manutenzione, la distanza percorsa dall'ultimo intervento di manutenzione o il periodo che rimane fino alla manutenzione successiva vengono indicati per alcuni secondi. Contemporaneamente, il simbolo  si accende temporaneamente come promemoria.

Se è necessario un intervento di manutenzione entro 1000 km, la distanza restante al successivo intervento di manutenzione, la distanza percorsa dall'ultimo intervento di manutenzione o il periodo che rimane fino alla manutenzione successiva vengono indicati per alcuni secondi. Contemporaneamente,  si accende in modo permanente come promemoria.

Se la manutenzione non è stata effettuata, appare un messaggio nel Driver Information Center dove viene riportata la distanza dal momento in cui era necessario effettuarla. 

prima lampeggia e poi si accende permanentemente fino a quando non si effettua la manutenzione.

### Azzeramento dell'intervallo di manutenzione

Dopo ogni intervento di manutenzione, l'indicatore di servizio deve essere azzerato per assicurarsi che funzioni correttamente. Si consiglia di rivolgersi a un'officina.

Se si esegue la manutenzione da soli, seguire la seguente procedura:

- spegnere il quadro



- premere e tenere premuto il pulsante

- accendere il quadro; l'indicatore di distanza inizia un conto alla rovescia
- quando il display indica =0, rilasciare il pulsante di nuovo

Il simbolo  scompare.

### Ottenere le informazioni di manutenzione

Lo stato delle informazioni di manutenzione può essere recuperato in qualsiasi momento mediante il Visualizzatore Info. Premere **Controllare** nel menu impostazioni del veicolo. Le informazioni di manutenzione vengono visualizzate per alcuni secondi.

Display informativo ⇨ 83.

Informazioni di manutenzione ⇨ 243.

## Spie

Le spie descritte non sono presenti in tutti i veicoli. La posizione delle spie può variare in base all'equipaggiamento. All'inserimento dell'accensione, gran parte delle spie si accendono brevemente per una prova di funzionalità.

I colori delle spie significano:

rosso : pericolo, segnalazione importante

giallo : avvertenza, informazioni, guasto

verde : conferma di attivazione

blu : conferma di attivazione

bianco : conferma di attivazione

grigio : sistema in pausa, è stata rilevata almeno una limitazione del sistema

Le spie si trovano nel Driver Information Center.

Driver Information Centre ⇨ 82.

## Panoramica

I numeri riportati nella tabella panoramica indicano cosa fare quando una spia si accende o lampeggia.

- 1 : solo per informazioni
- 2 : informazioni e avvertenze
- 3 : rivolgersi ad un'officina
- 4 : arrestare il motore e rivolgersi a un'officina
- 5 : rivolgersi immediatamente ad un'officina per eliminare il guasto
- 6 : arrestare il veicolo, non proseguire il viaggio e rivolgersi a un'officina

 1 Indicatori di direzione ⇨ 74

 2 Segnalazione cintura di sicurezza non allacciata ⇨ 74

 5 Airbag e pretensionatori delle cinture di sicurezza ⇨ 75

 2 Airbag attivato ⇨ 76

 2 Airbag disattivato ⇨ 76

 4 Sistema di ricarica ⇨ 76

 5 Spia MIL ⇨ 76



5 Cercare subito assistenza ⇨ 76



4 Arresto del motore ⇨ 76

**READY**

1 Sistema ibrido attivo ⇨ 77



5 Guasto del sistema ibrido ⇨ 77



6 Impianto freni e frizione ⇨ 77



1 / 5 Freno di stazionamento ⇨ 77



5 Guasto del freno di stazionamento elettrico ⇨ 77

























2 Funzionamento automatico del freno di stazionamento elettrico ⇨ 77







2 Sistema di antibloccaggio (ABS) ⇨ 78



4 Servosterzo ⇨ 78

	2	Ausilio al mantenimento di corsia ⇨ 78		2 /	Sistema di rilevamento
	2	Ausilio al mantenimento di corsia avanzato ⇨ 78		3	perdita pressione pneumatici ⇨ 80
	2	Sistema di ausilio al parcheggio disattivato ⇨ 79		4	Pressione dell'olio motore ⇨ 80
	2 /	Controllo elettronico della stabilità e Sistema di controllo della trazione ⇨ 79		2	Livello basso del carburante ⇨ 80
	5	Controllo elettronico della stabilità e Sistema di controllo della trazione ⇨ 79		2	Cavo di carica collegato ⇨ 80
	2	Controllo elettronico della stabilità e Sistema di controllo della trazione ⇨ 79		1	Azionare il freno a pedale ⇨ 80
	4	Temperatura alta del liquido di raffreddamento del motore ⇨ 79		1	Autostop ⇨ 81
	1	Preriscaldamento ⇨ 79		1 /	Sistema stop-start
	1	AdBlue ⇨ 79		3	disattivato manualmente ⇨ 81
				1	Luci esterne ⇨ 81
				1	Anabbaglianti ⇨ 81
				1	Abbaglianti ⇨ 81
				1	Assistenza all'uso degli abbaglianti ⇨ 81
				1	Retronebbia ⇨ 81

	3	Errore allarme di sicurezza pedoni ⇨ 81
	2 /	Frenata attiva di emergenza ⇨ 81
	2	Portiera aperta ⇨ 82
	1	e-SAVE è attivato ⇨ 83

## Indicatori di direzione

Il simbolo ◀ o ▶ lampeggia in verde.

Lampeggia quando si attivano gli indicatori di direzione.

Il funzionamento degli indicatori di direzione è indicato da una segnalazione acustica.

Indicatori di direzione ⇨ 95.

## Segnalazione di cintura di sicurezza non allacciata

 si illumina o lampeggia nel Driver Information Center contestualmente all'indicazione nella console superiore per ogni cintura di sicurezza.

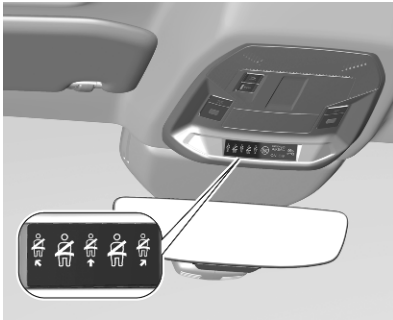

Il simbolo si illumina di colori diversi in base alle condizioni:

- rosso : cintura di sicurezza non allacciata
- verde : cintura di sicurezza allacciata
- grigio : sedile non occupato

- Quando l'accensione è inserita, il simbolo si accende nella console superiore nel corrispondente colore.
- Dopo la partenza, il simbolo nel Driver Information Center e il simbolo per il rispettivo sedile nella console superiore lampeggiano in rosso per un certo periodo di tempo contestualmente all'emissione

di un segnale acustico se il rispettivo sedile è occupato, ma la cintura di sicurezza non è allacciata. Dopo un certo periodo di tempo di guida, il simbolo si illumina con luce fissa in rosso finché la cintura di sicurezza del rispettivo sedile non viene allacciata.

- Qualora un qualsiasi passeggero non abbia slacciato la cintura di sicurezza durante la guida, il simbolo per il rispettivo sedile nella console superiore lampeggiano in rosso per un certo periodo di tempo contestualmente all'emissione di un segnale acustico. Dopo un certo periodo di tempo di guida, il simbolo si illumina con luce fissa in rosso finché la cintura di sicurezza del rispettivo sedile non viene allacciata di nuovo.

In base alla versione, il simbolo potrebbe accendersi in rosso quando il rispettivo sedile non è occupato oppure potrebbe spegnersi dopo un certo periodo di tempo indipendentemente dalla condizione.

Cinture di sicurezza ⇨ 35.

## Airbag e pretensionatori delle cinture di sicurezza

Il simbolo e il simbolo si illuminano in giallo.

All'inserimento dell'accensione, la spia si accende per alcuni secondi. Se non si accende, non si spegne dopo alcuni secondi o se si accende durante la guida, significa che c'è una disfunzione nel sistema degli airbag. Rivolgersi ad un'officina. Gli airbag e i pretensionatori delle cinture di sicurezza potrebbero non attivarsi in caso di incidente.

Se il simbolo rimane acceso fisso, indica l'avvenuta attivazione dei pretensionatori delle cinture di sicurezza o degli airbag.

### ⚠ Avvertenza

Rivolgersi immediatamente ad un'officina per eliminare il guasto.

Pretensionatori delle cinture di sicurezza ⇨ 35.

Sistema airbag ⇨ 38.

## Disattivazione degli airbag



Il simbolo  si accende in giallo.

L'airbag del passeggero anteriore è attivato.

Il simbolo  si accende in giallo.

L'airbag del passeggero anteriore è disattivato.

Disattivazione dell'airbag ⇨ 43.

## Sistema di ricarica

Il simbolo  si accende in rosso.

Si accende all'inserimento dell'accensione e si spegne poco dopo l'avvio del motore.

## Acceso con il motore in funzione

Arrestare il veicolo e spegnere il motore. La batteria del veicolo non viene ricaricata. E il raffreddamento del motore potrebbe interrompersi. Il servofreno potrebbe non funzionare. Rivolgersi ad un'officina.

## Spia MIL

Il simbolo  si accende o lampeggia in giallo.

Si accende all'inserimento dell'accensione e si spegne poco dopo l'avvio del motore.

## Acceso con il motore in funzione

Guasto nel sistema di controllo delle emissioni. Potrebbero essere stati superati i limiti di emissioni consentiti. Rivolgersi immediatamente ad un'officina.

## Lampeggia con il motore in funzione

Guasto che potrebbe comportare il danneggiamento del convertitore catalitico. Accelerare con più moderazione finché la spia non smette di lampeggiare. Rivolgersi immediatamente ad un'officina.

## Cercare subito assistenza

Il simbolo  si accende in giallo.

Si accende brevemente quando l'accensione viene inserita.

Potrebbe illuminarsi insieme alle altre spie e ad un messaggio corrispondente nel Driver Information Centre.

Rivolgersi immediatamente ad un'officina.

## Arresto del motore

Il simbolo  si accende in rosso.

Si accende brevemente quando l'accensione viene inserita.

Si illumina insieme ad altre spie, accompagnata da un segnale acustico e dal messaggio corrispondente nel Driver Information Center. Arrestare immediatamente il motore e rivolgersi a un'officina.

## Sistema ibrido attivo

Il simbolo **READY** si accende in verde.

Il veicolo è pronto per la guida. Si spegne quando il veicolo ha raggiunto una determinata velocità.

## Guasto del sistema ibrido

Il simbolo  si accende in rosso. Si è verificato un guasto nel sistema ibrido.

Spegnere il quadro e rivolgersi a un'officina.

## Impianto freni e frizione

La spia  si accende in rosso o in giallo.

Il livello del liquido dei freni e della frizione è troppo basso.

### Avvertenza

Arrestare il veicolo e non proseguire il viaggio. Rivolgersi ad un'officina.

Liquido dei freni ⇨ 216.

## Freno di stazionamento

Il simbolo  si accende o lampeggia in rosso.

### Accesso

Il freno di stazionamento è azionato ⇨ 143.

### Lampeggiante

Il freno di stazionamento elettrico non viene azionato automaticamente. L'attivazione o lo sblocco sono guasti.

### Avvertenza

Rivolgersi immediatamente ad un'officina per eliminare il guasto.

## Guasto al freno di stazionamento elettrico

Il simbolo  si accende in giallo.

### Accesso

Il freno di stazionamento elettrico è guasto ⇨ 143.

### Avvertenza

Rivolgersi immediatamente ad un'officina per eliminare il guasto.

## Funzionamento automatico del freno di stazionamento elettrico disattivo

Il simbolo  si accende in giallo.

### Accesso

Il funzionamento automatico è disattivato o guasto. In caso di guasto,  si illumina insieme ad altre spie o è accompagnata da un messaggio corrispondente nel Driver Information Center.

Riattivare il funzionamento automatico o rivolgersi a un'officina per eliminare il guasto.

Funzionamento automatico ⇨ 143.

## Sistema di antibloccaggio (ABS)

Il simbolo  si accende in giallo.

Si accende per alcuni secondi dopo l'inserimento dell'accensione. Quando la spia si spegne, il sistema è pronto per il funzionamento.

Se la spia non si spegne dopo alcuni secondi o se si accende durante la marcia, è presente un guasto dell'ABS. L'impianto frenante rimane operativo, ma senza la regolazione ABS.

Sistema di antibloccaggio ⇨ 142.

## Cambio marcia

Viene indicato ▲ oppure ▼ con il numero di una marcia superiore o inferiore quando è consigliato il passaggio a una marcia superiore o inferiore per risparmiare carburante.

Sui veicoli con cambio automatico, il sistema è attivo solo in modalità manuale.

Modalità manuale ⇨ 139.

## Servosterzo

La spia  si accende in rosso o in giallo.



Si è verificato un guasto al servosterzo. Guidare con cautela a velocità moderata e rivolgersi ad un'officina.

## Ausilio al mantenimento di corsia

Il simbolo  si accende o lampeggia in giallo.

## Acceso in giallo

Il sistema è stato disattivato automaticamente o posizionato in stand-by.

Se  e  si illuminano, si è verificato un guasto nel sistema. Rivolgersi ad un'officina.

## Lampeggiante in giallo

Il sistema sta correggendo il cambio accidentale di corsia.

Ausilio al mantenimento di corsia ⇨ 180.

## Ausilio al mantenimento di corsia avanzato

 si accende in grigio, in verde o in giallo.

## Si accende in grigio

Il sistema è in pausa. È stata rilevata almeno una limitazione del sistema.

## Acceso in verde

Il sistema è attivo e pronto ad entrare in funzione.

## Acceso in giallo

Si è verificato un guasto nel sistema.

Ausilio al mantenimento di corsia avanzato ⇨ 182.



## Sistema di ausilio al parcheggio

Il simbolo  si accende in giallo.

Il sistema è disattivato.



## Controllo elettronico della stabilità e Sistema di controllo della trazione

Il simbolo  si accende o lampeggia in giallo.

### Acceso

Si è verificato un guasto nel sistema. È possibile continuare il viaggio, tuttavia, a seconda delle condizioni del manto stradale, la stabilità di guida potrebbe risultare compromessa.

Rivolgersi ad un'officina per eliminare la causa del guasto.

Dopo aver ricollegato la batteria del veicolo (ad esempio dopo interventi di manutenzione),  si accende per alcuni secondi. Dopo questo periodo,  si spegne. Si tratta di una normale procedura, il veicolo non ha bisogno di altra manutenzione.

## Lampeggiante

Il sistema è correttamente inserito. La potenza sviluppata dal motore potrebbe risultare ridotta e il veicolo potrebbe venire leggermente frenato in modo automatico.

Controllo elettronico della stabilità e Sistema di controllo della trazione  146.

## Temperatura del liquido di raffreddamento del motore

Il simbolo  si accende in rosso.

### Si illumina in rosso con il motore in funzione

Arrestare il veicolo e spegnere il motore.

#### Attenzione

La temperatura del liquido di raffreddamento è troppo alta.

Controllare immediatamente il livello del liquido di raffreddamento  215.

Se il livello del liquido è sufficiente, rivolgersi ad un'officina.

## Preriscaldamento

Il simbolo  si accende in giallo.

Il preriscaldamento del motore diesel è attivato. Si attiva solamente quando la temperatura esterna è bassa. Avviare il motore quando la spia si spegne.

Avviamento del motore  124.

## AdBlue

Il simbolo  lampeggia o si accende in giallo.

### Acceso in giallo

L'autonomia residua è tra 800 km e 2400 km.

### Lampeggiante in giallo

L'autonomia residua è tra 0 e 800 km.

Il livello di AdBlue è basso. Rabboccare appena possibile con liquido AdBlue per evitare che il motore non si avvii.

AdBlue ↗ 131.

## Sistema di rilevamento perdita di pressione pneumatici

Il simbolo (⚠) si accende o lampeggia in giallo.

### Acceso

Perdita di pressione pneumatici in una o più ruote. Arrestare immediatamente il veicolo e controllare la pressione dei pneumatici.

### Lampeggiante

Guasto del sistema. Rivolgersi ad un'officina.

Sistema di rilevamento perdita pressione pneumatici ↗ 224.

## Pressione dell'olio motore

Il simbolo (🛢) si accende in rosso.

Si accende all'inserimento dell'accensione e si spegne poco dopo l'avvio del motore.

## Acceso con il motore in funzione

### Attenzione

La lubrificazione del motore potrebbe essere interrotta. Ciò potrebbe comportare danni al motore e/o il blocco delle ruote motrici.

1. Selezionare la marcia folle.
2. Togliersi dalla strada senza ostacolare il traffico.
3. Disinserire l'accensione.

### ⚠ Avvertenza

A motore spento è necessaria una forza considerevolmente maggiore per frenare e sterzare. Durante un Autostop, il servofreno rimane operativo.

Non rimuovere la chiave fino a quando il veicolo non si ferma, altrimenti il bloccasterzo potrebbe bloccarsi in maniera imprevista.

Tenere il motore spento e far trainare il veicolo fino a un'officina.

## Livello carburante minimo

Il simbolo (🛢) si accende in giallo.

Il livello del carburante nel serbatoio è insufficiente.

Rifornimento ↗ 200.

Spurgo del sistema di alimentazione diesel ↗ 219.

## Cavo di carica collegato

Il simbolo (🔌) si accende in rosso.

La spina del veicolo del cavo di carica è ancora collegata alla presa di carica. Non è possibile avviare il veicolo.

Scollegare la spina del veicolo dalla presa di carica e chiudere lo sportellino della presa di carica.

Ricarica ↗ 191.

## Azionare il freno a pedale

(🛑) acceso.

Pressione insufficiente o assente sul pedale del freno. Premere il pedale del freno prima del rilascio del freno di stazionamento e di disinserire P.

## Autostop

Il simbolo  si accende o lampeggia in verde.

## Acceso in verde

Il motore è in Autostop.

## La spia lampeggia in verde

La funzione Autostop è temporaneamente non disponibile, o la modalità Autostop viene attivata automaticamente.

Se  si illumina in giallo, il sistema stop-start è disattivato.

Sistema Start-stop ⇨ 126.

## Luci esterne

Il simbolo  si accende in verde.

Le luci esterne sono accese ⇨ 90.

## Anabbaglianti

Il simbolo  si accende in verde.

Si illumina quando gli anabbaglianti sono accesi.

## Abbaglianti

Il simbolo  si accende in blu.

Si accende quando i fari abbaglianti sono accesi o durante il lampeggio dei fari ⇨ 91.

## Assistenza all'uso degli abbaglianti

 si illumina in verde o in giallo.

Si illumina in verde quando l'assistenza all'uso degli abbaglianti è azionata ⇨ 91.

Si illumina in giallo quando è stato rilevato un malfunzionamento. Rivolgersi ad un'officina.

## Retronebbia

Il simbolo  si accende in giallo.

Il retronebbia è acceso ⇨ 96.

## Allarme di sicurezza pedoni guasto

Il simbolo  si accende in giallo.

L'allarme di sicurezza pedoni non funziona.

## Frenata di emergenza attiva

Il simbolo  si accende o lampeggia in giallo.

## Acceso

Il sistema è stato disattivato o è stato rilevato un guasto.

Inoltre, un messaggio di avvertimento viene visualizzato nel Driver Information Centre.

Verificare il motivo della disattivazione ⇨ 160 e, in caso di guasto del sistema, rivolgersi ad un'officina.

## Avviso

 si illumina anche se le cinture di sicurezza dei passeggeri anteriori non sono allacciate. In tal caso, la frenata di emergenza attiva è disattivata.

## Lampeggiante

Il sistema è inserito e attivo e frena automaticamente il veicolo.

Frenata attiva di emergenza ⇨ 160.

## Portiera aperta

Il simbolo  si accende in rosso.

Portiera o portellone posteriore aperta/o.

## Display

### Driver Information Center

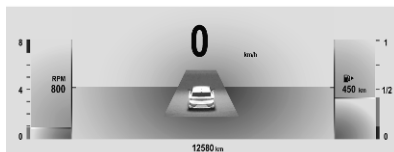

Oltre alle luci di avvertimento, spie e indicatori, sono disponibili le seguenti informazioni:

- contachilometri parziale
- indicazione marcia
- informazioni di manutenzione
- messaggi di avviso e del veicolo
- messaggi di assistenza al guidatore
- messaggi a comparsa
- informazioni Infotainment

Messaggi del veicolo  86.

## Pagine



Premere il pulsante per scorrere le pagine o per chiudere un messaggio pop-up.

## Personalizzazione

È possibile personalizzare il Driver Information Center mediante il menu nel Visualizzatore Info.



Diverse pagine possono essere create selezionando widgets da visualizzare. È possibile memorizzare fino a cinque pagine con uno o due widgets ciascuna.

Personalizzazione ⇨ 104.

## Visualizzatore Info



Il Visualizzatore Info può indicare:

- orario ⇨ 66
- temperatura esterna ⇨ 66
- data ⇨ 66
- Sistema Infotainment ⇨ 100
- navigazione ⇨ 107

- messaggi di sistema e del veicolo ⇨ 86
- impostazioni per la personalizzazione del veicolo ⇨ 87

## Selezione di menu e impostazioni

Ci sono tre opzioni per il funzionamento del display:

- mediante tasti sotto il display
- toccando lo schermo a sfioramento con il dito
- tramite il sistema di assistenza vocale

## Utilizzo dei pulsanti e del sistema tattile

Premere  per visualizzare il menu per i sistemi di assistenza al conducente.

Premere  per visualizzare la schermata iniziale.

Premere  per visualizzare il menu del clima.

Toccare l'icona del display del menu richiesto o una funzione con il dito.

Confermare una funzione o selezione desiderata con un tocco.

Sistema Infotainment ⇨ 100.

## Personalizzazione

È possibile personalizzare il Visualizzatore Info tramite il menu di personalizzazione.



Diverse pagine possono essere create selezionando widgets da visualizzare.

Personalizzazione ⇨ 104.

## Flusso di energia

Questo menu visualizza il flusso di energia nel sistema ibrido. Questi componenti saranno evidenziati quando attivi.



1. Premere .
2. Toccare .
3. Selezionare **Flusso energetico**.

Diversi colori mostrano quale motore viene usato e se l'energia viene rigenerata.

- verde: rigenerazione di energia
- arancio: funzionamento del motore a combustione
- blu: funzionamento del motore a energia elettrica

### Consumo medio

Questo menu visualizza il consumo medio di energia e carburante nel viaggio in corso. Il viaggio in corso viene suddiviso in fasi temporali. Per ogni fase viene visualizzato il consumo medio. Le fasi possono essere modificate.

1. Premere .
2. Toccare .
3. Selezionare **Statistiche**.
4. Premere + e - per modificare le fasi.

### Consumo di energia elettrica

Il consumo di energia elettrica viene visualizzato in kWh/100 km.

- Il grafico verde mostra l'energia rigenerata durante la decelerazione e le fasi di frenata per ricaricare la batteria ad alta tensione.
- Il grafico blu mostra l'energia consumata direttamente dalla batteria ad alta tensione.

### Consumo di carburante

Il grafico arancio mostra il consumo medio di carburante per il viaggio in corso in litri per 100 chilometri e valori cronologici.



### Funzione e-SAVE

Questa funzione permette di fornire energia elettrica della batteria ad alta tensione per un utilizzo futuro, ad es. per la guida in zone limitate a veicoli elettrici. È possibile conservare tutta l'energia elettrica della batteria o parte di essa.

#### Avviso

Se l'energia richiesta supera l'energia della batteria ad alta tensione, l'energia a combustione ricarica la batteria. Ciò dà come risultato una perdita di prestazioni e un maggior consumo di carburante.

La funzione è attivabile nel Visualizzatore Info.

1. Premere .
2. Toccare .
3. Selezionare **e-SAVE**.
4. Selezionare la distanza per la quale l'energia elettrica debba essere tenuta di scorta o conservare l'intera capacità della batteria ad alta tensione.
5. Premere ON.  
 si illumina nel Driver Information Center quando la funzione è attivata.

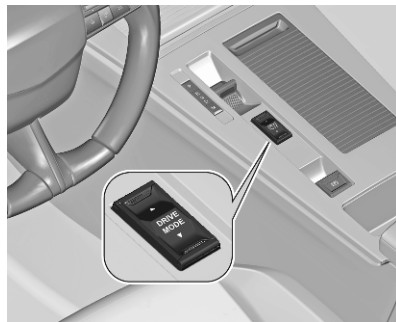

6. Per utilizzare l'energia elettrica di scorta, passare alla modalità elettrica.

L'impostazione di questa funzione non viene memorizzata quando il quadro viene spento.

## Display Head-Up

Questo display Head-up esteso proietta informazioni sul parabrezza nel campo visivo del conducente per evitare che perda di vista la strada da percorrere.

### Attivazione

Il display head-up può essere attivato o disattivato tramite il menu di luminosità nell'app delle impostazioni  nel Visualizzatore Info. Inoltre, è possibile regolare la luminosità del display head-up.

Menu impostazioni ⇨ 101.

### Regolazione in altezza

L'altezza del display head-up può essere regolata mediante il comando sulla portiera del conducente.

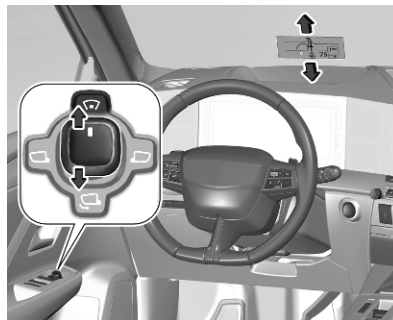

1. Premere la manopola su .
2. Spingere la manopola in avanti o indietro fino al raggiungimento dell'altezza desiderata.

### Personalizzazione

Il contenuto del display head-up può essere selezionato tramite il menu nel Visualizzatore Info.



Un widget può essere selezionato per il display head-up.

Personalizzazione ⇨ 104.

## Messaggi del veicolo

I messaggi sono indicati nel Driver Information Center, in alcuni casi in concomitanza con un segnale acustico.



Premere per confermare una messaggio.

## Messaggi di assistenza e del veicolo

I messaggi del veicolo sono visualizzati come testo. Seguire le istruzioni dei messaggi.

## Messaggi nel Visualizzatore Info

Alcuni messaggi importanti potrebbero apparire inoltre nel Visualizzatore Info. Alcuni messaggi appaiono solo per pochi secondi.

## Segnali acustici

Il segnale acustico per il mancato allacciamento delle cinture di sicurezza ha la priorità su qualunque altro segnale acustico.

Quando si ode un segnale acustico, attenersi sempre ai messaggi visualizzati e alle spie nel Driver Information Center.

## All'avvio del motore o durante la guida

Verrà emesso un segnale acustico in situazioni come

- una cintura di sicurezza non è allacciata
- una portiera o il portellone posteriore non sono completamente chiusi

- viene superata una certa velocità con il freno di stazionamento azionato
- il controllo automatico della velocità di crociera si disattiva automaticamente

Se si accendono contemporaneamente varie spie, viene messo un solo segnale acustico.

## Quando il veicolo è parcheggiato e / o all'apertura della portiera del conducente

- Se le luci esterne sono accese.

## Durante un Autostop

- Se viene aperta la portiera del conducente.
- Se una delle condizioni per il riavvio del motore non è rispettata.



## Computer di bordo

Il computer di bordo mostra le informazioni del viaggio in corso dall'ultimo azzeramento.



Premendo il pulsante vengono visualizzate le seguenti schede a rotazione:

- informazioni correnti
  - autonomia totale (veicolo a benzina o gasolio)
  - consumo di corrente (veicolo a benzina o a gasolio)

- cronometro per la modalità start/stop (veicolo a benzina o a gasolio)
- percentuale della corrente del viaggio percorso in modalità di marcia completamente elettrica (veicolo ibrido)
- registratore della distanza totale (veicolo ibrido)
- viaggio 1
  - velocità media
  - consumo medio di carburante
  - distanza percorsa
- viaggio 2
  - velocità media
  - consumo medio di carburante
  - distanza percorsa

Il cronometro viene resettato ogni volta che il quadro viene acceso.

Per azzerare un contachilometri, premere il pulsante per più di due secondi quando viene visualizzato il viaggio desiderato.

## Personalizzazione del veicolo

Il comportamento del veicolo può essere personalizzato cambiando le impostazioni nel Visualizzatore Info. Alcune funzioni sono visualizzate o attivate solo quando il motore è in funzione.





## Sistemi di assistenza al conducente

Per visualizzare le impostazioni dei sistemi di assistenza al conducente avanzati, premere .

Una scorciatoia per ogni sistema di assistenza al conducente può essere creato toccando . Tutti i sistemi di assistenza al conducente con scorciatoia verranno visualizzati nella relativa scheda per l'attivazione o la disattivazione rapida.

### Impostazioni veicolo

Le impostazioni del veicolo possono essere visualizzate mediante la schermata iniziale:

- Premere  per visualizzare la schermata iniziale.
- Se necessario, toccare  e far scorrere il dito sullo schermo verso il basso e toccare .
- Toccare il menu impostazioni veicolo sul lato sinistro.

## Servizi telematici

### Chiamata di emergenza

#### Avviso

Per essere disponibile e operativo, il sistema necessita che i componenti elettrici del veicolo, il servizio mobile e il collegamento satellitare GLONASS o GPS siano tutti funzionanti. A seconda della dotazione, viene utilizzata una batteria di riserva.

#### Avviso

Il servizio è disponibile solo nei mercati in cui è richiesto per legge. Inoltre, dipende dalla disponibilità dei centri di emergenza e dalle infrastrutture del paese.

### LED di stato nella console superiore

Si illumina in verde e rosso e si spegne dopo un breve periodo in seguito all'inserimento dell'accensione: il sistema è funziona correttamente.

Si illumina in rosso: guasto nel sistema. Rivolgersi a un'officina.

Lampeggia in rosso: la batteria di riserva deve essere sostituita. Rivolgersi a un'officina.

### Chiamata di emergenza

La funzione chiamata di emergenza stabilisce una connessione con il centro di raccolta delle chiamate di emergenza (PSAP) più vicino. Il PSAP riceve una quantità minima di dati, comprese le informazioni sul veicolo e sulla posizione.

In caso di emergenza, premere il pulsante rosso **SOS** nella consolle superiore per più di 2 secondi. Il LED lampeggia in verde per confermare la connessione con il PSAP più vicino. Il LED si illumina in modo fisso finché la chiamata è attiva.

Premendo immediatamente una seconda volta il tasto **SOS**, la chiamata si interrompe. Il LED si spegne.

### Notifica automatica degli incidenti

In caso di incidente con attivazione dell'airbag e senza danni all'hardware necessario, viene avviata una chiamata automatica di emergenza e una notifica automatica viene trasmessa al centro PSAP più vicino.

## Opel Connect

Opel Connect comprende svariati servizi collegati accessibili dall'app, online o all'interno del veicolo.

### Avviso

Opel Connect non è disponibile in tutti i mercati. Per ulteriori informazioni, contattare la propria officina.

### Avviso

La piena funzionalità di Opel Connect è soggetta a registrazione e ad appropriata attivazione.

I servizi collegati possono includere la navigazione in tempo reale come informazioni sul traffico online e lo stato del veicolo, e informazioni come avvisi di manutenzione.

I servizi accessibili all'interno del veicolo includono inoltre le chiamate di emergenza e in caso di guasto.

Queste funzioni si attivano automaticamente. Si applicano i termini e le condizioni del caso.

Chiamata di emergenza ⇨ 88.

## Chiamata in caso di guasto

Premendo il pulsante  nella console superiore per più di 2 secondi si stabilisce una connessione a un operatore di soccorso stradale.

Per informazioni sulla copertura e sulla portata dei servizi di soccorso stradale, consultare il libretto di manutenzione e garanzia.

## Impostazioni sulla privacy

Le impostazioni sulla privacy di Opel Connect può essere configurata. Ciò si ripercuoterà sulla serie di dati che vengono inviati, ad es., in caso venga attivata una chiamata per guasto. La funzione della chiamata di emergenza non subirà alcun impatto.

In base alla versione, le impostazioni sulla privacy possono essere modificate premendo contemporanea-

mente  e **SOS** nella console superiore o mediante il menu impostazioni nel Visualizzatore Info.

## Illuminazione

<b>Luci esterne</b> .....	<b>90</b>
Interruttore dei fari .....	90
Controllo automatico dei fari .....	91
Abbaglianti .....	91
Assistente all'uso degli abbaglianti .....	91
Avvisatore ottico .....	92
Regolazione della profondità delle luci .....	92
Uso dei fari all'estero .....	93
Luci diurne .....	93
Fari LED Matrix .....	93
Segnalatori di emergenza .....	95
Indicatori di direzione .....	95
Fendinebbia .....	96
Retronebbia .....	96
Luci di parcheggio .....	97
Luci di retromarcia .....	97
Coprifari appannati .....	97
<b>Luci interne</b> .....	<b>98</b>
Controllo delle luci del quadro strumenti .....	98
Luci di lettura .....	98
Luci nelle alette parasole .....	98

<b>Caratteristiche dell'illuminazione</b> .....	<b>99</b>
Illuminazione della consolle centrale .....	99
Illuminazione all'entrata .....	99
Luci in uscita .....	99
Luci di localizzazione veicolo ...	99
Dispositivo salvacarica della batteria .....	99

## Luci esterne

### Interruttore dei fari



Ruotare la manopola di regolazione:

**AUTO** : il controllo automatico dei fari commuta automaticamente da luci diurne a fari e viceversa

☞☞ : luci di posizione

☞D : anabbaglianti/abbaglianti

Spia ☞☞ ↻ 81.

## Controllo automatico dei fari



Quando la funzione di comando automatico dei fari è attivata, il sistema passa dalle luci diurne all'accensione dei fari automaticamente, a seconda delle condizioni della luminosità esterna e delle informazioni fornite dal sistema dei tergicristalli.

Luci diurne ⇨ 93.

### Attivazione automatica dei fari

Ruotare la manopola di regolazione in posizione **AUTO**

In condizioni di scarsa luminosità, i fari si attivano.

Inoltre, i fari si accendono se i tergicristalli sono attivati per diverse passate.

## Abbaglianti



Spingere per passare da anabbaglianti ad abbaglianti.

Spingere di nuovo per disattivare gli abbaglianti.

### Assistente all'uso degli abbaglianti

Il sistema commuta da anabbaglianti ad abbaglianti e viceversa per evitare di abbagliare. Una volta attivato, l'as-

sistente all'uso degli abbaglianti resta attivo e accende/spegne gli abbaglianti a seconda delle condizioni circostanti. Al successivo inserimento dell'accensione l'ultima impostazione dell'assistenza all'uso degli abbaglianti sarà ancora attiva.



Abbagliante antiabbagliamento per faro Matrix-LED ⇨ 93.



### Attivazione

L'assistenza all'uso degli abbaglianti può essere attivata mediante il menu impostazioni veicolo nel Visualizzatore Info.

Display informativo ⇨ 83.

Gli abbaglianti si attivano automaticamente in ambienti bui ad una velocità superiore a 40 km/ora. Gli abbaglianti si spengono ad una velocità inferiore a 35 km/ora, ma l'assistente all'uso degli abbaglianti resta attivo.

La spia verde  si accende in modalità fissa quando la funzione di assistenza all'uso degli abbaglianti è attivata, mentre la spia blu  si accende quando gli abbaglianti sono accesi.

Spia  ⇨ 81,  ⇨ 81.

L'assistente all'uso degli abbaglianti commuta automaticamente ad anabbaglianti nei seguenti casi:

- Si guida in aree urbane.
- La videocamera rileva nebbia fitta.
- I fendinebbia sono accesi.
- I veicoli provenienti dalla direzione opposta o che precedono vengono rilevati dalla videocamera.

Se non vengono rilevate limitazioni, il sistema commuta nuovamente sugli abbaglianti.

### Disattivazione

Il sistema può essere disattivato mediante il menu impostazioni veicolo nel Visualizzatore Info.

Display informativo ⇨ 83.

### Avvisatore ottico

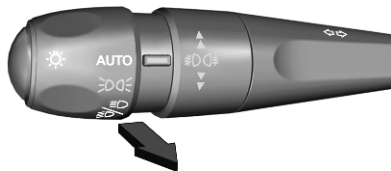

Tirare per attivare l'avvisatore ottico.

### Regolazione della profondità delle luci

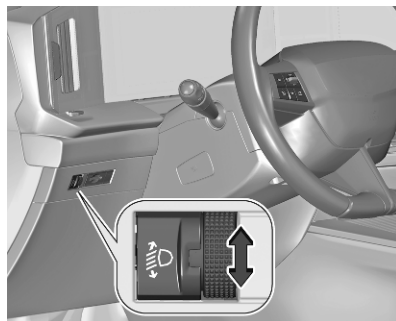

Per regolare manualmente la profondità delle luci in base al carico del veicolo e non abbagliare i conducenti dei veicoli in avvicinamento, ruotare la manopola  nella posizione desiderata.

- 0 : Sedili anteriori occupati
- 1 : Tutti i sedili occupati
- 2 : Tutti i sedili occupati e vano di carico impegnato
- 3 : Sedile conducente occupato e vano di carico riempito

## Uso dei fari all'estero

Se il veicolo viene utilizzato in Paesi con guida sul lato opposto, non è necessario regolare i fari.

## Luci diurne

Le luci diurne migliorano la visibilità del veicolo durante il giorno.

Controllo automatico dei fari ⇨ 91.

## Fari LED Matrix

L'impianto fari LED Matrix contiene diversi LED speciali in ogni faro consentendo il controllo delle funzioni dei fari autoadattativi.

La distribuzione e l'intensità della luce variano a seconda delle condizioni d'illuminazione, del tipo di fondo stradale e di situazione di guida. Il veicolo adatta i fari automaticamente alla situazione per consentire prestazioni d'illuminazione ottimali per il conducente.

Le funzioni di autoadattamento dei fari e dei fari LED Matrix possono essere disattivate o attivate nel menù di personalizzazione del veicolo.

Personalizzazione del veicolo ⇨ 87.

Display informativo ⇨ 83.

La funzione di antiabbagliamento dei fari LED Matrix è disponibile solo con l'interruttore dei fari in posizione **AUTO**.

## Illuminazione di zone periferiche

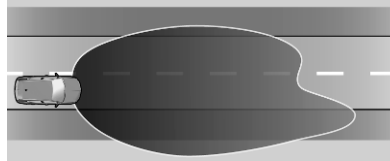

Si attiva automaticamente con la velocità del veicolo quando si guida in zone di campagna. L'illuminazione della carreggiata che si sta percorrendo e del bordo stradale è stata adattata. I veicoli che precedono e provenienti in senso opposto alla direzione di marcia non vengono abbagliati.

## Illuminazione cittadina

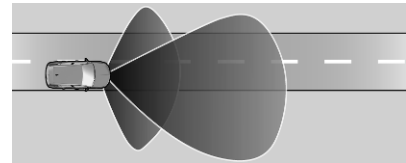

Attivata automaticamente a velocità inferiori a circa 50 km/ora. La luce è ampia e simmetrica.

## Luci per condizioni atmosferiche avverse

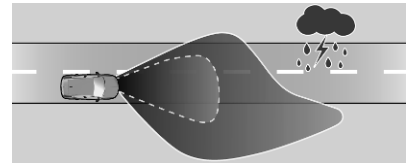

Se vengono rilevate condizioni atmosferiche sfavorevoli, gli anabbaglianti si attenuano per evitare di abbagliare i conducenti provenienti in senso opposto.

### Luce di svolta

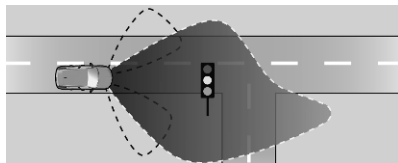

LED speciali, in base alla direzione di marcia, vengono azionati in aggiunta per migliorare l'illuminazione. Questa funzione si attiva a una velocità superiore a 40 km/ora durante le svolte.

### Illuminazione in curva

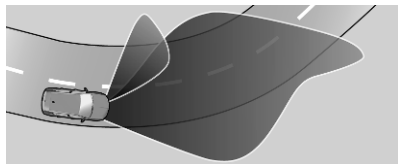

LED speciali, basati su angolo di sterzata e velocità, vengono azionati in aggiunta per migliorare l'illuminazione nelle curve. Questa funzione si attiva a una velocità compresa tra 40 km/ora e 70 km/ora.

### Funzione di parcheggio in retromarcia

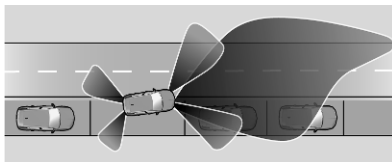

Per agevolare l'orientamento del conducente durante il parcheggio, sia le luci di svolta che di retromarcia si illuminano quando i fari sono attivati e la retromarcia inserita. Luce di svolta e luce di retromarcia restano accese per un breve periodo dopo aver disinserito la retromarcia o quando si accelera a velocità superiori a circa 10 km/h.

### Modalità Eco

Durante un Autostop, le funzioni dei fari vengono ridotte per risparmiare energia.

### Abbagliante antiabbagliamento

#### ⚠ Avvertenza

La funzione antiabbagliamento dei fari potrebbe abbagliare altri utenti della strada quando il veicolo viene utilizzato in Paesi con traffico sul lato opposto, ad es. quando il veicolo è stato progettato per i veicoli con guida a sinistra e venga guidato in un Paese con guida a destra.

Spegnere la funzione antiabbagliante quando ci si trovi nei Paesi citati in precedenza!

Il sistema consente di utilizzare gli abbaglianti senza effetto abbagliante quando si guida in luoghi bui.

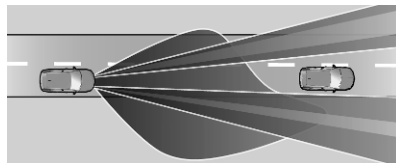



Ogni LED a destra o sinistra si aziona o spegne a seconda delle particolari condizioni di traffico. Questo consente la migliore distribuzione della luce senza abbagliare altri utenti della strada.

Gli abbaglianti con effetto antiabbagliante si attivano automaticamente ad una velocità superiore a 45 km/ora. Gli abbaglianti si spengono ad una velocità inferiore a 35 km/ora, ma il sistema resta attivo.

### Modalità autostrada

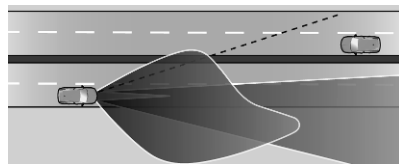

Si attiva automaticamente ad una velocità superiore a 105 km/h. L'illuminazione si adatta alla maggiore velocità a cui si viaggia in autostrada. Se ci sono veicoli provenienti in senso opposto, dietro al veicolo o in sorpasso, l'illuminazione sul lato del veicolo viene ridotta.

### Guasto nell'impianto fari LED

Quando il sistema rileva un guasto nell'impianto fari LED, seleziona una posizione preimpostata per evitare l'abbagliamento dei veicoli che provengono in senso opposto. Un messaggio di avvertimento viene visualizzato nel Driver Information Centre.

### Segnalatori di emergenza

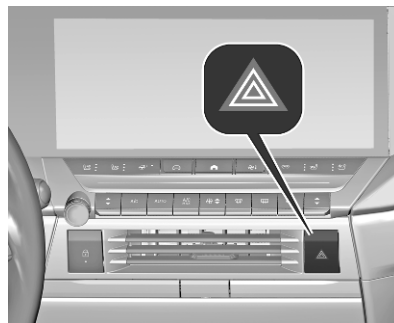

Azionato premendo .

Quando si frena durante un'emergenza, i segnalatori di emergenza si accendono automaticamente a

seconda dell'intensità della decelerazione. Si spengono automaticamente non appena il veicolo viene nuovamente accelerato.

### Indicatori di direzione

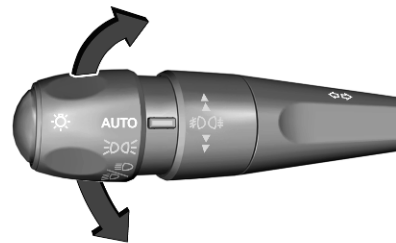

verso l'alto : indicatori di direzione destri  
verso il basso : indicatori di direzione sinistri

Muovendo la leva degli indicatori si può avvertire un punto di resistenza. Una volta mossa la leva degli indicatori oltre il punto di resistenza, gli indicatori lampeggiano ininterrottamente.

Gli indicatori smettono di lampeggiare quando si gira il volante nella direzione opposta o si muove la leva degli indicatori in posizione neutra.

Dopo 20 secondi il volume del segnale acustico aumenta se la velocità è superiore a 80 km/h.

Per far lampeggiare gli indicatori provvisoriamente, mantenere la leva degli indicatori nella posizione appena precedente al punto di resistenza. Gli indicatori di direzione lampeggeranno finché non verrà rilasciata la relativa leva.

Per attivare tre lampeggi consecutivi, toccare brevemente la leva degli indicatori senza farle oltrepassare il punto di resistenza.

## Fendinebbia



Ruotare la manopola di regolazione in avanti / all'indietro per accendere/ spegnere.

Interruttore dei fari in posizione **AUTO**: accendendo i fendinebbia si accenderanno automaticamente anche i fari.

## Retronebbia

In base alla versione:



Ruotare la manopola di regolazione in avanti / all'indietro per accendere/ spegnere.



Ruotare la manopola di regolazione in avanti / all'indietro per accendere/spengere i fendinebbia anteriori.

Ruotare la manopola di regolazione due volte in avanti / all'indietro per accendere/spengere i retronebbia.

Interruttore dei fari in posizione **AUTO**: accendendo i retronebbia si accenderanno automaticamente anche i fari.

Interruttore dei fari in posizione  $\Rightarrow$  /  $\Leftarrow$ : i retronebbia possono essere accesi solo con i fendinebbia.

I fendinebbia posteriori del veicolo si disattivano quando si traina un rimorchio o una spina viene inserita nella presa, ad es. quando si utilizza un portabiciclette.

## Luci di parcheggio

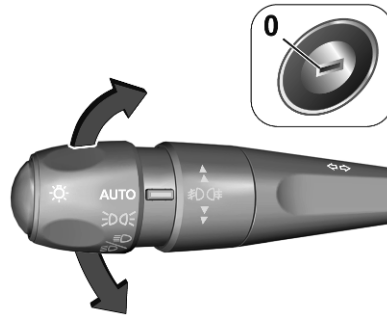

Quando il veicolo è parcheggiato, è possibile accendere le luci di parcheggio su un lato del veicolo:

1. Disinserire l'accensione.
2. Portare la leva del tutto verso l'alto (luci di parcheggio di destra) o verso il basso (luci di parcheggio di sinistra).

L'azione è confermata da un segnale acustico e dalla spia dell'indicatore di direzione.

## Luci di retromarcia

La luce di retromarcia si accende quando si innesta la retromarcia.

## Coprifari appannati

Il lato interno dell'alloggiamento dei fari si può appannare rapidamente in condizioni di clima umido e freddo, forte pioggia o dopo il lavaggio. L'appannamento scompare rapidamente da solo. Per contribuire al disappannamento, accendere i fari.

## Luci interne

### Controllo delle luci del quadro strumenti

La luminosità delle seguenti luci può essere regolata nel menu di personalizzazione del veicolo nel Visualizzatore Info, quando le luci esterne sono accese:

- illuminazione del quadro strumenti
- Display informativo
- interruttori e comandi illuminati

↪ 87

## Luci interne



Azionato premendo ☀.

### Avviso

In caso di incidente con attivazione degli airbag, le luci di cortesia si accendono automaticamente.

## Luci di lettura

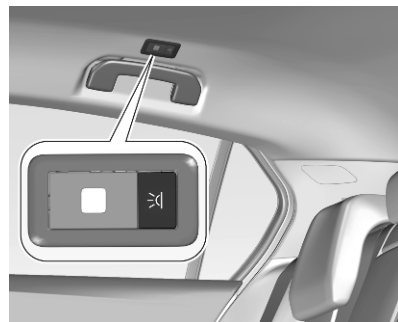

Azionato premendo ☞.

## Luci nelle alette parasole

Si accendono al sollevamento del coperchio.

## Caratteristiche dell'illuminazione

### Illuminazione della consolle centrale

Una luce situata nella consolle superiore illumina la consolle centrale quando i fari sono accesi.

### Illuminazione all'entrata

#### Illuminazione di cortesia

Alcune o tutte le seguenti luci si accendono per un breve periodo sbloccando le portiere del veicolo con il telecomando:

- fari
- luci interne
- indicatori di direzione
- luci della targa

Il numero di luci che si attivano dipende dalle condizioni dell'illuminazione circostante.

L'illuminazione si disattiva immediatamente inserendo l'accensione.

Partenza ⇨ 122.

Questa funzione è attivabile o disattivabile nella personalizzazione del veicolo.

Personalizzazione del veicolo ⇨ 87.

All'apertura della portiera del conducente si accendono anche le seguenti luci:

- illuminazione di alcuni interruttori
- Driver Information Centre
- luci delle tasche delle portiere

### Luci in uscita

Le seguenti luci si accendono quando il motore viene spento:

- fari
- luci interne
- illuminazione della consolle centrale

Si disattivano automaticamente dopo un determinato intervallo di tempo.

Questa funzione è operativa solo al buio.

### Luci di localizzazione veicolo

Questa funzione permette di trovare il veicolo, ad es. in situazioni di scarsa illuminazione, tramite il controllo remoto. I fari si accendono e gli indicatori di direzione lampeggiano per dieci secondi.

Premere due volte  sul controllo remoto.

### Dispositivo salvacarica della batteria

Per impedire che la batteria del veicolo si scarichi quando l'accensione è disinserita, alcune luci interne si spengono automaticamente dopo alcuni minuti.

# Sistema Infotainment

<b>Introduzione</b> .....	100
Panoramica dei comandi .....	100
<b>Funzionamento di base</b> .....	101
Personalizzazione .....	104
<b>Profili</b> .....	105
<b>Audio</b> .....	106
<b>Navigazione</b> .....	107
Sistema di navigazione .....	107
<b>Assistente vocale</b> .....	108
<b>Telefono</b> .....	109
Connessione Bluetooth .....	109
Utilizzo delle applicazioni smartphone .....	109
Telefoni cellulari e apparecchiature radio CB .....	110

## Introduzione

### Informazioni importanti sul funzionamento e la sicurezza stradale

#### ⚠ Avvertenza

Il sistema Infotainment va usato in modo tale che si possa guidare con sicurezza il veicolo in tutte le circostanze. In caso di dubbio, arrestare il veicolo e usare il sistema Infotainment a veicolo fermo.

### Ricezione radio

La ricezione radio può risultare compromessa da disturbi statici, rumore, distorsioni o perdita della ricezione stessa a causa di:

- variazioni di distanza dal trasmettitore
- interferenze dovute alle onde radio riflesse e
- oscuramenti

## Panoramica dei comandi

### Pannello di controllo



- ⏻ : Pressione breve: accendere/ spegnere il sistema o silenziare il suono.  
Pressione lunga: passare alla modalità stand-by.
- 🌀 : Ruotare: regolare il volume.
- 🚗 : Visualizzare il menu per i sistemi di assistenza al conducente.
- 🏠 : Visualizzare la schermata iniziale.
- ⚙️ : Visualizzare il menù per le impostazioni del clima.

## Comandi al volante

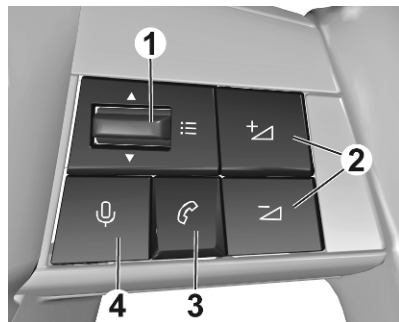

1 : Commutare in alto o in basso: selezionare la stazione radio o il bravo precedente / successivo o scorrere l'elenco delle chiamate recenti.

Pressione breve: visualizzare un menu o confermare una selezione.

2 : Pressione breve: regolare il volume o desilenzia il suono.

Pressione lunga su : silenziare il suono.

3 : Pressione breve: consente di accettare una chiamata in arrivo, appendere, visualizzare l'elenco

delle chiamate recenti o visualizzare la schermata di proiezione del telefono.

Pressione lunga: rifiutare una chiamata in arrivo.

4 : Pressione breve: attiva il sistema di assistenza vocale del sistema Infotainment.

Pressione lunga: attivare il sistema di assistenza per vocale del telefono cellulare collegato.

## Funzionamento di base

### Funzionamento dello schermo

Il display del sistema Infotainment ha una superficie sensibile allo sfioramento che consente un'interazione diretta con i comandi del menu visualizzato.

#### Attenzione

Non usate oggetti appuntiti o duri come penne a sfera, matite o simili sullo schermo a sfioro.

Utilizzare i seguenti movimenti del dito per controllare il Sistema Infotainment.

Toccare

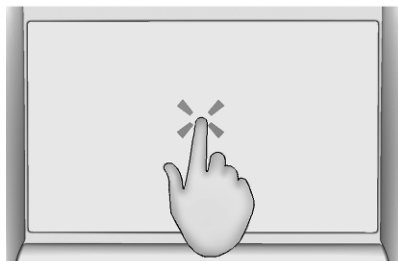

Lo sfioro viene usato per aprire un menu o selezionare un'opzione.

Toccare e tenere premuto

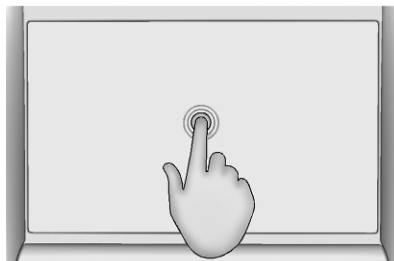

Toccare e tenere premuto può essere utilizzato per salvare le stazioni radio.

Scorrere

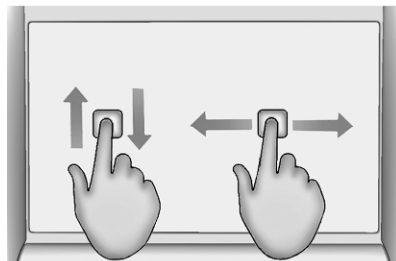

Scorrere viene utilizzato per far scorrere un menu o per muoversi nella mappa.

**Ritornare alla schermata precedente in un sottomenu**

Per ritornare alla schermata precedente, toccare ← nella parte superiore dello schermo.

**Visualizzare e nascondere il menu**

All'interno di un'applicazione, i menu possono essere visualizzati e nascosti toccando ☰.



## Barra di stato

La barra di stato è la barra superiore dello schermo. Può indicare:

- l'orario
- la temperatura esterna
- stato della connessione Wi-Fi
- attivazione Bluetooth
- ricezione mobile
- funzioni attivate, ad es. volante riscaldato



## Panoramica delle applicazioni



Per visualizzare un elenco di tutte le app disponibili, toccare .

In alternativa, la panoramica delle app verrà visualizzata toccando lo schermo con 3 dita.

## Impostazioni del sistema

Per visualizzare il menu delle impostazioni di sistema, aprire l'app delle impostazioni  e toccare il menu per le impostazioni di sistema .



È possibile regolare le seguenti impostazioni di sistema:

- lingua
- data e ora, formato dell'ora, formato della data
- unità di distanza e consumo
- unità per la temperatura esterna
- ripristinare le impostazioni di fabbrica
- visualizzare le informazioni del sistema

## Luminosità

Per regolare la luminosità dell'illuminazione del quadro strumenti, le luci interne e il display head-up, aprire l'app delle impostazioni  e toccare il menu per la regolazione della luminosità.

L'illuminazione interna e il display head-up può anche essere attivato o disattivato.

## Connettività

Per visualizzare il menu connettività, aprire l'app delle impostazioni  e toccare il menu per la connettività.

Le seguenti impostazioni sono modificabili:

- dispositivi senza fili: visualizzare tutti i dispositivi accoppiati, collegare o scollegare un dispositivo, scegliere le preferenze di collegamento per ciascun dispositivo (Bluetooth o proiezione telefono) e cercare eventuali dispositivi nelle vicinanze

- Reti Wi-Fi: attivare o disattivare Wi-Fi, cercare reti Wi-Fi vicine e collegare il sistema a una rete Wi-Fi
- impostazioni sulla privacy: attivare o disattivare dati e condivisione della posizione per servizi autorizzati

### **Aggiornamenti del sistema**

Quando un aggiornamento è disponibile e pronto da installare, un messaggio verrà visualizzato alla fine di un viaggio dopo aver arrestato il veicolo.

In alternativa, aprire l'app delle impostazioni  e toccare il menu degli aggiornamenti per verificare se ve ne siano disponibili. Se disponibili, gli aggiornamenti in attesa verranno visualizzati sullo schermo.

È possibile attivare gli scaricamenti automatici degli aggiornamenti toccando la casella di spunta. Se attivato, gli aggiornamenti verranno scaricati automaticamente al collegamento del veicolo a una rete Wi-Fi esterna.

L'installazione di un aggiornamento continuerà anche uscendo dopo averlo lasciato e chiuso. Quando il veicolo sarà stato riavviato, verrà visualizzato un messaggio sullo schermo se l'installazione dell'aggiornamento è riuscita.

Se l'installazione non ha avuto buon esito, verrà visualizzato un messaggio corrispondente sullo schermo. Contattare un centro di assistenza.

### **Servizi collegati**

Per visualizzare il menu dei servizi collegati, aprire l'app delle impostazioni  e toccare la voce del menu corrispondente.

### **Personalizzazione**

Il Driver Information Center, il display head-up e il Visualizzatore Info possono essere personalizzati.

Per visualizzare il menu di personalizzazione, aprire l'applicazione delle impostazioni  e toccare il menu per la personalizzazione.

### **Colore dello schermo**

Il colore di sfondo del Driver Information Center e il Visualizzatore Info possono essere selezionati. Il colore di sfondo scelto apparirà immediatamente sia nel Driver Information Center sia Visualizzatore Info.

### **Colore degli interni**

Il colore delle funzioni di illuminazione degli interni, ad es. la luce sulle maniglie delle portiere, può essere scelto.

### **Suono di atmosfera**

Un suono sportivo attivo per la modalità Sport può essere attivato o disattivato.

### **Animazioni**

Le animazioni interne ed esterne per accogliere il conducente al suo arrivo e al suo abbandono del veicolo possono essere attivate o disattivate.

## Pagine

Diverse pagine personalizzate per il Driver Information Center e il Visualizzatore Info possono essere create. Il display head-up appartiene alla pagina nel Driver Information Center.

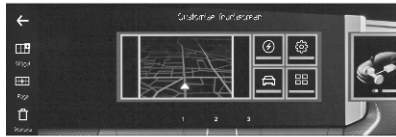

È possibile personalizzare ogni pagina selezionando i widgets da visualizzare.

Per aggiungere una pagina, toccare .

Per eliminare una pagina, toccare .

## Widget

Un widget è l'indicazione di informazioni o misurazioni specifiche, ad es. informazioni radio, informazioni di navigazione o l'indicazione della temperatura del refrigerante del motore.

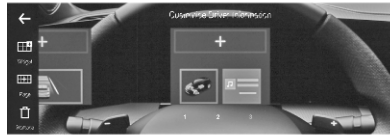

Il Driver Information Center può visualizzare due widget mentre il display head-up può visualizzarne uno. Il Visualizzatore Info può contenere diversi widget.

Per aggiungere una widget a una pagina, toccare .

Alcuni widget sono disponibili in diverse misure. Più grande è il widget, meno widget potranno essere visualizzati su una pagina.

## Profili

Si possono creare diversi profili utente.

Grazie alla possibilità di creare profili, il Sistema Infotainment può essere configurato per diversi conducenti. A ciascun profilo vengono associate impostazioni diverse, oltre a stazioni radio e destinazioni salvate. In questo modo, le impostazioni non devono essere regolate ad ogni cambio di conducente.

Per visualizzare le impostazioni dei profili, aprire l'app impostazioni  e toccare il menu del profilo.

### Creazione di un profilo



Per creare un nuovo profilo, toccare .

Le seguenti impostazioni possono essere regolate per ciascun profilo:

- nome del profilo
- avatar
- dispositivo associato

Una volta creato un nuovo profilo, è possibile modificare le impostazioni dei profili in qualsiasi momento toccando .

### Cancelare un profilo

Per cancellare un profilo, toccare  fianco al profilo corrispondente e selezionare . Non è possibile cancellare il profilo ospite.

Il profilo ospite è un profilo predefinito. È attivo quando non esistono altri profili o quando nessun altro profilo è attivo.

## Audio

Aprire l'applicazione audio per visualizzare la schermata audio.

Toccare  per visualizzare la schermata principale audio.

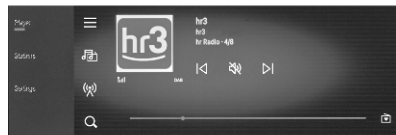

### Cambiare le stazioni radio

Toccare  brevemente per eseguire la ricerca automatica per cercare la stazione radio successiva.

Tenere premuto  per effettuare una ricerca rapida per le prossime stazioni radio.

Toccare  brevemente per eseguire la ricerca automatica per cercare la stazione radio precedente.

Tenere premuto  per effettuare una ricerca rapida per le stazioni radio precedenti.

### Elenco stazioni

Tutte le stazioni radio disponibili vengono visualizzate sotto forma di lista toccando la voce della lista nel menu radio sul lato sinistro dello schermo.

### Banda di frequenza

Per selezionare la banda di frequenza, toccare .

### Frequenza di sintonizzazione

Per sintonizzare una frequenza radio specifica, toccare .

Verrà visualizzato un tastierino numerico. Inserire la frequenza desiderata e toccare .

### Memorizzazione delle stazioni radio

Le stazioni radio salvate verranno visualizzate o nascoste toccando .

Le stazioni radio salvate verranno elencate nella parte inferiore dello schermo. Toccare la stazione radio desiderata per sintonizzarla.

Per memorizzare una stazione radio corrente, tenere premuto il pulsante desiderato. I pulsanti che sono già utilizzati per le stazioni radio possono essere sovrascritti. I pulsanti inutilizzati per il salvataggio delle stazioni radio verranno indicati da **+**.

In alternativa, le stazioni radio possono essere salvate toccando la corrispondente icona a cuore nell'elenco stazioni.

### Silenziamento

Per silenziare o desilenziare, toccare **(M)**.

### Impostazioni audio

Nel menù impostazioni dell'applicazione della radio, è possibile regolare le seguenti impostazioni:

- impostazioni audio: audio di atmosfera, equalizzatore, alti

- impostazioni radio: ordine dell'elenco stazioni, attivazione o disattivazione del follow-up delle stazioni, annunci sul traffico e notizie
- impostazioni del volume: voce di sistema, suoneria, chiamata, suoni di sistema

## Navigazione

### Sistema di navigazione

Toccare **△** nel Visualizzatore Info per aprire l'app di navigazione.



### Avvio della guida a destinazione

Per avviare una guida a destinazione, toccare **Q** per inserire un indirizzo tramite una tastiera.

Dopo aver digitato le prime lettere dell'indirizzo, verranno visualizzati gli indirizzi corrispondenti.

Dopo aver inserito l'indirizzo, diversi itinerari potrebbero essere visualizzate sulla mappa. Sceglierne uno prima di avviare la guida a destinazione.

## Guida a destinazione attiva

Durante una guida a destinazione, le informazioni sul percorso, ad es. l'orario d'arrivo previsto e la distanza, verranno visualizzate sullo schermo.

Per attivare o disattivare i prompt vocali della guida a destinazione, toccare .

Per modificare il percorso, aggiungere una sosta, ad es. un ristorante o un distributore di carburante, o per mostrare istruzioni, toccare i tre punti sulla barra laterale dello schermo.

## Impostazioni del percorso

Per aprire il menu impostazioni, toccare i tre punti sulla barra laterale dello schermo e quindi toccare il menu impostazioni .

Toccare  per visualizzare i download, impostare il colore della mappa, impostare i punti d'interesse visualizzati sulla mappa e le ulteriori impostazioni mappa, impostare le informazioni sull'arrivo, impostare la barra laterale sulla schermata della guida a

destinazione, impostare l'orientamento della mappa o mostrare l'autonomia del veicolo sulla mappa.

Toccare  per impostare le opzioni di reindirizzamento, impostare i tipi di percorso preferiti (veloce, breve, ecologico) o per evitare percorsi specifici (autostrade a pedaggio, strade non asfaltate, ecc.).

Toccare  per impostare i tipi di prompt vocali, allarmi e suoni.

Toccare  per impostare le informazioni sulla privacy (tenere una cronologia dei viaggi, destinazioni frequenti, ecc.).

## Aggiornamenti delle mappe



Quando vengono attivati i servizi collegati, la mappa verrà aggiornata automaticamente.



Servizi collegati  101.

## Assistente vocale

Il sistema di assistenza vocale integrato può essere utilizzato per azionare il sistema Infotainment mediante comandi vocali.

Vi sono tre modi per attivare l'assistente vocale:

- premere  sul volante
- toccare  nel Visualizzatore Info
- pronunciare "Hey Opel"

Dopo aver premuto  sul volante o toccato  nel Visualizzatore Info, attendere il segnale acustico prima di pronunciare un comando vocale.

Per visualizzare alcuni esempi di comandi vocali, aprire il menù di aiuto  nel Visualizzatore Info. Gli esempi verranno ordinati per categorie, per es. radio o di navigazione.

## Telefono

### Connessione Bluetooth

Toccare  nel Visualizzatore Info per aprire l'app telefono.

Quando un telefono cellulare è connesso al sistema Infotainment tramite Bluetooth, sono disponibili le seguenti funzioni tramite l'app del telefono:

- visualizzazione dell'elenco contatti
- visualizzazione di un elenco delle chiamate recenti
- comporre un numero telefonico mediante una tastiera

### Abbinamento di un telefono cellulare

Per abbinare un telefono, aprire il menù impostazioni nell'app telefono nel Visualizzatore Info.

Una volta effettuato l'accoppiamento, il telefono cellulare si connette automaticamente e viene visualizzato come connesso.

Anche un secondo cellulare può essere connesso tramite il menu impostazioni nell'app telefono.

### Effettuare una chiamata

Per effettuare una chiamata, scegliere uno dei contatti dell'elenco contatti, comporre un numero telefonico con la tastiera o selezionare un numero dall'elenco delle chiamate recenti.

### Ricezione di una chiamata

Una chiamata in arrivo viene annunciata da uno squillo e un messaggio sul Display Info.

Per accettare una chiamata in arrivo o riagganciare, toccare il pulsante corrispondente nel Display Info o premere  sul volante.

Per rifiutare una chiamata in arrivo, toccare il pulsante corrispondente nel Display Info o premere e tenere premuto  sul volante.

## Utilizzo delle applicazioni smartphone

### Proiezione telefono

Le applicazioni di proiezione telefono Apple CarPlay e Android Auto visualizzano le app selezionate da uno smartphone sul Visualizzatore Info e consentono il loro funzionamento direttamente con i comandi Infotainment.

Controllare col produttore del dispositivo se questa funzione è compatibile con lo smartphone e se questa applicazione è disponibile nel vostro Paese.

### Preparazione dello smartphone

iPhone®: Accertarsi che Siri® sia attivata sul vostro telefono.

Telefono Android: Scaricare l'app Android Auto nel vostro telefono da Google Play™ Store.

### Connettere lo smartphone

Collegare il telefono alla porta USB  66 o collegare il telefono tramite Bluetooth.

Accertarsi che la proiezione del telefono sia attivata nelle impostazioni della connettività ↻ 101.

### Avvio della proiezione telefono

Toccare l'app Apple CarPlay o Android Auto sul Visualizzatore Info.

La schermata di proiezione telefono visualizzata dipende dallo smartphone e dalla versione software.

### Usando l'assistente vocale dello smartphone

Tenere premuto  sul volante e pronunciare il relativo comando vocale di attivazione dell'assistente vocale del sistema per usare l'assistente vocale dello smartphone mediante il sistema Infotainment.

## Telefoni cellulari e apparecchiature radio CB

### Istruzioni di installazione e linee guida operative

Per l'installazione e l'uso di un telefono cellulare si devono osservare le istruzioni di installazione specifiche del veicolo e le indicazioni fornite dal

produttore del telefono cellulare e del dispositivo vivavoce. In caso contrario, l'omologazione del veicolo potrebbe essere invalidata (Direttiva UE 95/54/CE).

Suggerimenti per un funzionamento senza problemi:

- Far installare l'antenna esterna a norma per ottenere la massima copertura possibile.
- Potenza di trasmissione massima 10 W.
- Montaggio del telefono in un punto adatto; considerare l'area di gonfiaggio degli airbag ↻ 42.

Richiedere assistenza per identificare le posizioni di montaggio predeterminate per l'antenna esterna o i supporti di altri dispositivi; informarsi inoltre sulle modalità di utilizzo di dispositivi con una potenza di trasmissione superiore a 10 W.

L'uso di un dispositivo vivavoce senza antenna esterna e che utilizza gli standard di telefonia mobile GSM 900/1800/1900 e UMTS è consentito solo se la potenza di trasmissione

massima del telefono cellulare non supera i 2 W per il GSM 900, o 1 W per gli altri tipi.

Per motivi di sicurezza, non utilizzare il telefono durante la guida. Anche se si usa un kit vivavoce, conversare al telefono può essere fonte di distrazione.

### Avvertenza

Le apparecchiature radio e i telefoni cellulari non conformi con gli standard di telefonia mobile sopra elencati si devono utilizzare solamente con un'antenna posta al di fuori del veicolo.

### Attenzione

Quando utilizzati all'interno del veicolo senza un'antenna esterna, i telefoni mobili e gli impianti radio possono provocare guasti nell'elettronica del veicolo, a meno che non vengano rispettate le normative sopra descritte.



# Climatizzatore

<b>Sistemi di climatizzazione</b> .....	111
Sistema di climatizzazione elettronico .....	111
Riscaldatore ausiliario .....	115
Precondizionamento della temperatura .....	115
<b>Bocchette di ventilazione</b> .....	117
Bocchette di ventilazione orientabili .....	117
Bocchette di ventilazione fisse	118
<b>Manutenzione</b> .....	118
Presenza dell'aria .....	118
Funzionamento regolare del climatizzatore .....	119

## Sistemi di climatizzazione

### Sistema di climatizzazione elettronico



Climatizzatore a una zona.



Climatizzatore a due zone.

Il climatizzatore a due zone consente di impostare temperature differenti per il lato guida e il lato passeggero anteriore.

Comandi per:

- temperatura ↕
- raffreddamento A/C
- modalità automatica AUTO
- raffreddamento massimo A/C Max
- velocità della ventola ⚙️ ↕
- sbrinatorio e disappannamento 🌬️
- lunotto e specchietti retrovisori esterni termici 🌬️
- ricircolo dell'aria manuale 🔄

Lunotto termico 🌬️ ↕ 24.

Specchietti retrovisori esterni termici 🌬️ ↕ 21.

Parabrezza riscaldato 🌬️ ↕ 25.

Sedili riscaldati 🌬️ ↕ 34.

In modalità automatica la temperatura, la velocità della ventola e la distribuzione dell'aria sono regolate automaticamente.

Le funzioni attivate sono indicate nella barra lo stato sul Visualizzatore Info o con LED nei pulsanti.

Il sistema di climatizzazione elettronico è pienamente operativo solo quando il motore è in funzione.

## Menu impostazioni del climatizzatore



Premere  per aprire le impostazioni di climatizzazione sul Visualizzatore Info.

Display informativo ⇨ 83.

## Modalità automatica AUTO

Impostazioni di base per il massimo comfort:

- Preselezionare la temperatura.

- Premere **AUTO**, la distribuzione dell'aria e la velocità della ventola vengono regolate automaticamente.

Tre diverse velocità ventola preimpostate possono essere selezionate toccando ripetutamente **AUTO** sul pannello dei comandi climatizzatore o sul Visualizzatore Info: lenta, normale o veloce. L'impostazione selezionata viene visualizzata sul Visualizzatore Info.

- Aprire tutte le bocchette dell'aria per ottimizzare la distribuzione dell'aria in modalità automatica.
- L'aria condizionata deve essere attiva per poter ottenere il massimo del raffreddamento e del disappannamento. Premere **A/C** per accendere l'aria condizionata. L'attivazione è indicata nella barra di stato sul Visualizzatore Info o dal LED nel pulsante.

## Preselezione della temperatura

Impostare la temperatura preselezionata sul Visualizzatore Info o usando  sul pannello di controllo del climatizzatore. La temperatura preselezionata viene indicata nella barra di stato sul Visualizzatore Info.

Climatizzatore a due zone: Impostare le temperature preselezionate separatamente per il lato guida e il lato passeggero anteriore sul valore desiderato sul Visualizzatore Info o utilizzando i pulsanti destro e sinistro sul pannello di controllo del climatizzatore. Il pulsante sul lato passeggero varia la temperatura per quel lato. Il pulsante sul lato del conducente cambia la temperatura per quel lato o per entrambi i lati a seconda dell'attivazione della sincronizzazione **SYNC**.

Si consiglia una temperatura di 22 °C.

Se viene impostata la temperatura minima, il sistema di climatizzazione attiva il raffreddamento massimo.

Se viene impostata la temperatura massima, il climatizzatore attiva il riscaldamento massimo.

**Avviso**

Se **A/C** non è azionato, la riduzione della temperatura impostata della cabina può causare il riavviamento del motore da un arresto automatico (Autostop) o impedire un arresto automatico.

Sistema Start-stop ⇨ 126.

**Sincronizzazione della temperatura bizona SYNC**

Toccare **SYNC** nelle impostazioni del climatizzatore sul Visualizzatore Info per attivare / disattivare la sincronizzazione dell'impostazione di temperatura del lato passeggero con l'impostazione di temperatura del lato di guida. L'attivazione della sincronizzazione viene indicata nella barra di stato sul Visualizzatore Info.

**Impostazioni manuali**

Le impostazioni del sistema di controllo del climatizzatore possono essere modificate attivando le funzioni seguenti:

**Climatizzatore A/C**

Premere **A/C** per inserire il raffreddamento. Il raffreddamento funziona solamente con il motore acceso e la ventola di raffreddamento inserita.

L'attivazione viene indicata nella barra di stato sul Visualizzatore Info.

Premere il pulsante **A/C** per disinserire il raffreddamento.

Il climatizzatore raffredda e deumidifica (asciuga) quando la temperatura esterna è superiore a un dato livello. Ciò può provocare la formazione di condensa, che gocciolerà da sotto il veicolo.

Se non servono né il raffreddamento, né la deumidificazione, spegnere il sistema di raffreddamento per risparmiare carburante.

**A/C Max**

Attivare il raffreddamento massimo con una pressione del pulsante.

**Avviso**

Se il climatizzatore è regolato nella posizione di massimo raffreddamento mentre la temperatura ambiente è alta, è possibile che l'Au-

tostop venga impedito fino a quando non viene raggiunta la temperatura desiderata nell'abitacolo.

Se il climatizzatore viene impostato nella posizione di raffreddamento massimo mentre il motore è in Autostop, il motore potrebbe riavviarsi automaticamente.

**Velocità della ventola** ⌘

Regolare il flusso dell'aria spingendo ⌘ in alto o in basso fino alla velocità desiderata.

Velocità impostata al livello più basso: la ventola e il raffreddamento si disattivano.

La velocità della ventola viene indicata nella barra di stato sul Visualizzatore Info.

Per tornare alla modalità automatica, premere **AUTO**.

**Distribuzione dell'aria**



Premere ⌘ per aprire le impostazioni di climatizzazione sul Visualizzatore Info.



Selezionare le opzioni di climatizzazione dal menu sul lato sinistro dello schermo e impostare la distribuzione dell'aria desiderata insieme alla velocità della ventola e alla temperatura.

Le impostazioni sono indicate nella barra di stato sul Visualizzatore Info.

Per tornare alla ripartizione automatica dell'aria, premere **AUTO**.

### Sbrinamento e disappannamento dei cristalli

- Premere . L'attivazione viene indicata nella barra di stato sul Visualizzatore Info.
- La temperatura e la ripartizione dell'aria vengono impostate automaticamente e la ventola funziona ad alta velocità.
- Se necessario, inserire l'aria condizionata premendo **A/C**.
- Inserire il lunotto termico .



- Inserire il parabrezza riscaldato .
- Per tornare alla modalità precedente, premere nuovamente il pulsante . Per tornare alla modalità automatica, premere **AUTO**.

Lunotto termico  24.

Specchietti retrovisori esterni termici  21.

Parabrezza riscaldato  25.

### Avviso

Se  viene premuto mentre il motore è acceso, verrà impedito un Autostop fino a quando il pulsante  non viene premuto di nuovo.

Se viene premuto il pulsante  mentre il motore è acceso in Autostop, il motore si riavvierà automaticamente.

Sistema Start-stop  126.

### Ricircolo dell'aria manuale

Premere  per attivare il ricircolo dell'aria. L'attivazione è indicata dal LED sul pulsante.





Premere di nuovo  per disattivare la modalità di ricircolo.

### Avvertenza

In modalità di ricircolo, lo scambio d'aria con l'esterno risulta ridotto. Utilizzando tale modalità senza allo stesso tempo raffreddare l'aria, l'umidità nell'abitacolo aumenta, facendo appannare i finestrini internamente. Inoltre la qualità dell'aria nell'abitacolo si deteriora, e potrebbe provocare sonnolenza agli occupanti.

In condizioni ambientali calde e umide, il parabrezza potrebbe appannarsi esternamente quando dell'aria fredda venga indirizzata verso di esso. Se il parabrezza si appanna all'esterno, azionare il tergicristallo e disattivare il flusso d'aria in avanti.

### Disattivazione del sistema di controllo elettronico del climatizzatore

Spingere in basso   in successione o verso il basso e tenere premuto   finché il sistema di climatizzazione elettronica non sia disattivato. È

inoltre possibile disattivare nel menu di impostazioni del clima sul Visualizzatore Info.

Attivazione premendo **AUTO**, azionando la ventola o qualsiasi altra funzione del climatizzatore.

## Qualità dell'aria

Il sistema combina un filtro dell'aria interna ad elevata efficienza con un sensore di qualità dell'aria e un sensore antiparticolato nella consolle di comando.



Selezionare **Qual aria** dal menu sul lato sinistro dello schermo per visualizzare l'indice di qualità dell'aria e per attivare / disattivare la funzione.

## Indice di qualità dell'aria

Se si utilizza un sensore di inquinamento esterno, questa funzione attiva automaticamente la modalità di ricircolo dell'aria quando viene rilevato un certo livello di inquinamento nell'aria esterna. Se la qualità dell'aria ritorna un livello soddisfacente, il ricircolo dell'aria si disattiva automaticamente. Il ricircolo dell'aria si attiva automaticamente quando si utilizza il lavaparabrezza o quando si inserisce la retromarcia. La funzione è inattiva se la temperatura esterna è inferiore a 5 °C per impedire che il parabrezza e i finestrini laterali si appannino.

## Funzione aria pulita

Il sensore del particolato nella consolle di controllo monitora la qualità dell'aria interna. Il ricircolo dell'aria viene gestito automaticamente per consentire la purificazione dell'aria interna filtrandola attraverso il filtro ad alta efficienza. Se la qualità

dell'aria sembra essere ridotta costantemente, contattare un'officina autorizzata per sostituire il filtro ad alta efficienza.

## Riscaldatore ausiliario

### Riscaldatore dell'aria

Quickheat è un sistema di riscaldamento elettrico ausiliario per l'aria che è in grado di riscaldare più rapidamente l'abitacolo.

## Precondizionamento della temperatura

Il precondizionamento della temperatura consente di riscaldare i ventilare l'interno del veicolo per raggiungere una temperatura predefinita automaticamente. I giorni e gli orari di precondizionamento della temperatura possono essere programmati.

Il precondizionamento della temperatura può essere programmata mediante il Visualizzatore Info o MyOpel App.

**Avviso**

Il preconditionamento della temperatura si attiva solo se il quadro è spento e il veicolo è chiuso a chiave.

Se il livello di carica della batteria ad alta tensione è inferiore a 50%, il preconditionamento della temperatura non si attiva.

Se viene programmato un riscaldamento/ventilazione ricorrenti e due procedure di riscaldamento/ventilazione vengono eseguite senza azionare il veicolo, la programmazione si disattiva.

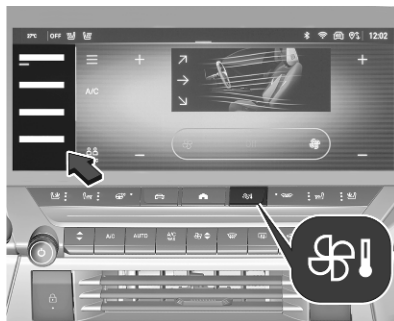

**Impostazione timer****Avviso**

Diversi timers possono essere programmati e memorizzati. Si consiglia di programmare il preconditionamento della temperatura con il veicolo collegato alla rete elettrica, per ottimizzare le prestazioni a lungo termine della batteria ad alta tensione.



Premere  per aprire le impostazioni di climatizzazione sul Visualizzatore Info.

Selezionare le impostazioni di preconditionamento dal menu sul lato sinistro dello schermo.

Selezionare  per definire un nuovo timer o toccare  accanto a un timer per modificare.

Impostare ora e giorni e confermare. Attivare il timer.

Per cancellare un timer, selezionare il timer desiderato e premere  nella parte inferiore dell'angolo di sinistra dello schermo.

La procedura di riscaldamento / ventilazione inizia circa 45 minuti prima del tempo programmato quando il veicolo è collegato alla rete elettrica o 20 minuti prima del tempo programmato quando non è collegato alla rete elettrica e viene mantenuta dieci minuti dopo.

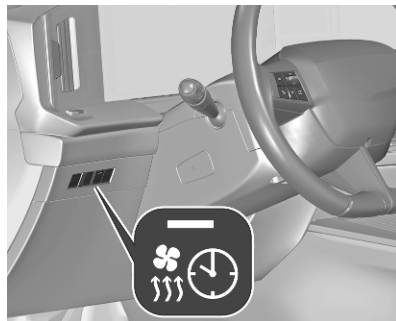

Il LED sul  visualizza lo stato operativo del preconditionamento della temperatura:

- LED acceso: Un timer è stato impostato e attivato.
- LED lampeggiante: Il sistema è in funzione.

Il LED si spegne al termine della procedura riscaldamento/ventilazione o quando il preconditionamento della temperatura viene spento utilizzando il telecomando.

## Bocchette di ventilazione

### Bocchette di ventilazione orientabili

#### Bocchette di ventilazione centrali situate nel quadro strumenti

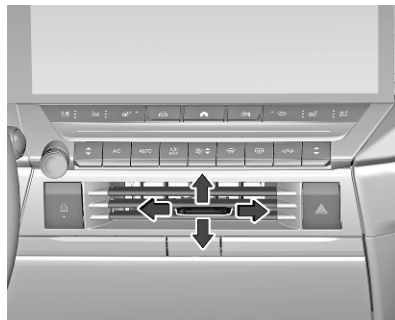

Regolare la direzione del flusso d'aria modificando l'inclinazione orizzontale e verticale delle alette della bocchetta.

Per chiudere la bocchetta, ruotare le alette verso sinistra.

#### Bocchette di ventilazione laterali nel quadro strumenti



Regolare la direzione del flusso d'aria modificando l'inclinazione orizzontale e verticale delle alette della bocchetta.

Per chiudere la bocchetta, ruotare le alette verso sinistra.

Con la funzione di raffreddamento attiva, almeno due bocchette di ventilazione devono essere aperte.

**⚠ Avvertenza**

Non applicare oggetti alle alette delle bocchette dell'aria. C'è il rischio di danni e lesioni in caso di incidente.

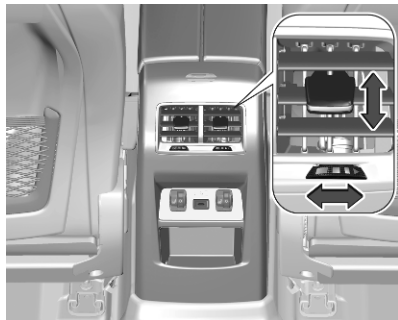
**Bocchette dell'aria per i passeggeri posteriori**

Regolare la direzione del flusso d'aria modificando l'inclinazione orizzontale e verticale delle alette della bocchetta.

Chiudere la bocchetta ruotando la rotella.

**Bocchette di ventilazione fisse**

Altre bocchette di ventilazione si trovano sotto il parabrezza e i finestrini e nei vani piedi.

**Manutenzione****Preso dell'aria**

La presa dell'aria davanti al parabrezza nel vano motore non deve essere ostruita in alcun modo per consentire l'ingresso dell'aria. Togliere eventuali depositi di foglie, sporco o neve.



## Funzionamento regolare del climatizzatore

Per garantire sempre la massima efficienza del sistema, il raffreddamento deve essere attivato per alcuni minuti almeno una volta al mese, indipendentemente dalle condizioni climatiche e dalla stagione. Il funzionamento con raffreddamento non è possibile quando la temperatura esterna è troppo bassa.

## Manutenzione

Per un raffreddamento ottimale, si consiglia di far controllare annualmente il sistema di climatizzazione, a partire da tre anni dopo la prima immatricolazione del veicolo. Di seguito indichiamo alcuni controlli da effettuare:

- prova di funzionalità e di pressione
- funzionalità del riscaldamento
- controllo di tenuta
- controllo delle cinghie di trasmissione

- pulizia del condensatore e scarico dell'evaporatore
- controllo delle prestazioni

# Guida e funzionamento

<b>Consigli per la guida</b> .....	<b>121</b>	<b>Cambio automatico</b> .....	<b>137</b>	Cruise control adattivo .....	153
Controllo del veicolo .....	121	Display del cambio .....	137	Frenata di emergenza attiva ....	160
Sterzare .....	121	Cambio delle marce .....	137	Frenata automatica post-	
Emergenze .....	121	Modalità manuale .....	139	collisione .....	164
<b>Avviamento e funzionamento</b> ....	<b>122</b>	Programmi di marcia		Adattamento della velocità di	
Rodaggio di un veicolo nuovo .	122	elettronici .....	139	curva .....	165
Posizioni della chiave nel		Guasto .....	140	Sistema di ausilio al	
blocchetto di accensione .....	122	Interruzione alimentazione		parcheggio .....	166
Tasto di azionamento .....	123	elettrica .....	140	Allarme angolo morto laterale .	168
Avviamento del motore .....	124	<b>Cambio manuale</b> .....	<b>140</b>	Sistema di visione panoramica	170
Interruzione di carburante al		<b>Sistemi di guida</b> .....	<b>141</b>	Videocamera posteriore .....	174
motore durante la		Modalità di guida .....	141	Avviso di traffico posteriore ....	176
decelerazione .....	126	<b>Freni</b> .....	<b>142</b>	Dispositivo di assistenza	
Sistema stop-start .....	126	Sistema di antibloccaggio .....	142	segnaletica stradale .....	178
Parcheggio .....	129	Freno di stazionamento .....	143	Ausilio al mantenimento di	
<b>Gas di scarico</b> .....	<b>130</b>	Assistenza alla frenata .....	145	corsia .....	180
Filtro di scarico .....	130	Assistenza per le partenze in		Ausilio al mantenimento di	
Convertitore catalitico .....	130	salita .....	145	corsia avanzata .....	182
AdBlue .....	131	Frenata rigenerante .....	146	Cambio di corsia	
<b>Cambio automatico elettrico</b> .....	<b>134</b>	<b>Sistemi di controllo della guida</b> .	<b>146</b>	semiautomatico .....	185
Cambio automatico		Controllo elettronico della		Allarme anti-sonnolenza .....	188
elettrificato .....	134	stabilità e Sistema di controllo		<b>Carica</b> .....	<b>189</b>
		della trazione .....	146	Informazioni generali .....	189
		<b>Sistemi di assistenza al condu-</b>		Tipi di ricarica .....	190
		<b>cente</b> .....	<b>148</b>	Cavo di carica .....	191
		Controllo automatico della		Ricarica programmabile .....	196
		velocità di crociera .....	148	Stato di carica .....	197
		Limitatore di velocità .....	151	<b>Carburante</b> .....	<b>198</b>
				Carburante per motori a	
				benzina .....	198

Carburante per motori diesel ...	198
Rifornimento .....	200
Consumo di carburante - Emissioni di CO <sub>2</sub> .....	201
<b>Gancio traino .....</b>	<b>202</b>
Informazioni generali .....	202
Consigli per la guida e per il traino .....	202
Traino di un rimorchio .....	203
Dispositivi di traino .....	204
Controllo della stabilità per il traino .....	207

## Consigli per la guida

### Controllo del veicolo

#### Mai procedere in folle con il motore spento

Molti sistemi non funzionano quando il motore è spento, ad es. il gruppo servofreno o il servosterzo,. Guidare in queste condizioni è pericoloso per sé e per gli altri.

Tutti i sistemi funzionano durante un Autostop.

Sistema Start-stop ⇨ 126.

#### Pedali

Non collocare tappetini nella zona dei pedali per evitare di ostacolare la corsa dei pedali stessi.

Utilizzare solo tappetini di misura adatta e fissati dai rispettivi fermi sul lato guida.

Tappetini ⇨ 241.

## Sterzare

Se l'assistenza del servosterzo non è più disponibile a causa di un arresto del motore o di un malfunzionamento del sistema, è possibile sterzare il veicolo ma con uno sforzo maggiore.

## Emergenze

### Avvertenza

Danni alla batteria ad alta tensione o al sistema ad alta tensione possono comportare il rischio di folgorazione, surriscaldamento o incendio.

Se il veicolo è danneggiato o interessato da un incidente medio-grave o grave, deve essere ispezionato moderata al più presto da personale qualificato. Finché non sia stato eseguito il controllo tecnico, il veicolo deve essere riposta all'esterno ad una distanza minima di 5 metri da qualsiasi struttura o da altri oggetti infiammabili.

Se il veicolo è danneggiato o colpito da allagamento o incendio, non deve essere assolutamente spostato e deve essere ispezionato da personale qualificato al più presto possibile.

## Avviamento e funzionamento

### Rodaggio di un veicolo nuovo

Per i primi viaggi non effettuare inutilmente frenate brusche.

Trainare un rimorchio solo dopo che il veicolo abbia percorso almeno 1000 km.

Quando si guida la vettura per la prima volta, è possibile che la cera e l'olio presenti nell'impianto di scarico evaporino producendo l'emissione di fumi. Parcheggiare la vettura all'aperto per un po' evitando di inalare i fumi.

Durante il periodo di rodaggio il consumo di carburante e olio può essere superiore.

Inoltre, il processo di pulizia del filtro dei gas di scarico può avvenire più frequentemente.

Filtro di scarico ⇨ 130.

### Posizioni della chiave nel blocchetto di accensione

Girare la chiave:

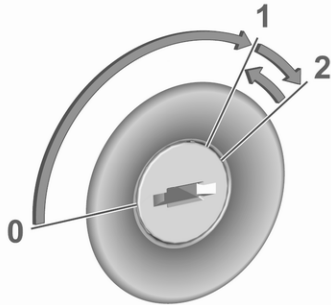

- 0 : accensione disinserita: alcune funzioni rimangono attive fino alla rimozione della chiave o l'apertura della portiera del conducente purché l'accensione sia già inserita
- 1 : modalità alimentazione: l'accensione è inserita, il motore diesel è in preriscaldamento, le spie si accendono e la maggior parte delle funzioni elettriche sono utilizzabili
- 2 : avvio del motore: rilasciare la chiave una volta avviato il motore

## Bloccasterzo

Rimuovere la chiave dal commutatore di accensione e ruotare il volante finché si blocca.

### ⚠ Pericolo

Non rimuovere mai la chiave dall'interruttore di accensione durante la guida in quanto potrebbe causare danni al bloccasterzo.

## Tasto di azionamento

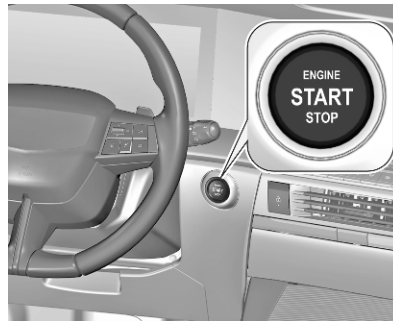

La chiave elettronica deve trovarsi all'interno del veicolo.

## Avvio motore

Premere il pedale della frizione (cambio manuale), quello del freno e premere **Start/Stop**.

## Accensione del quadro senza avviamento del motore

Premere **Start/Stop** senza azionare il pedale della frizione o del freno. Le spie si illuminano e la maggior parte delle funzioni elettriche sono azionabili.

## Spegnimento del motore e del quadro

Premere brevemente **Start/Stop** in ogni modalità o a motore in funzione e veicolo fermo. Alcune funzioni restano attive fino all'apertura della portiera del conducente.

## Spegnimento d'emergenza durante la guida

Premere **Start/Stop** per cinque secondi  $\rightarrow$  124. Il volante si blocca non appena il veicolo è fermo.

## Bloccasterzo

Il bloccasterzo si attiva automaticamente quando:

- il veicolo è fermo.
- il quadro è stato spento.

Per sbloccare il bloccasterzo, aprire e chiudere la portiera del conducente e attivare la modalità di alimentazione o avviare direttamente il motore.

### ⚠ Avvertenza

Se la batteria del veicolo si scarica, il veicolo non deve essere trainato né avviato mediante traino, in quanto il bloccasterzo non può essere disinserito.

### Azionamento in caso di guasto

Se la chiave elettronica non funziona o la batteria della chiave elettronica è debole, all'avvio del veicolo potrebbe essere visualizzato un messaggio sul Driver Information Center.

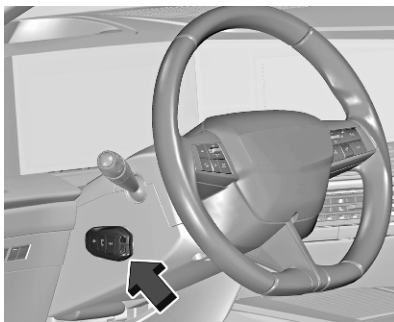

Tenere la chiave elettronica nella posizione contrassegnata sul piantone dello sterzo, come mostrato nella figura.

Nei veicoli dotati di cambio manuale, mettere in folle, premere il pedale della frizione, il pedale del freno e premere **Start/Stop**.

Sui veicoli con cambio automatico, portare la leva del cambio in posizione **P**, premere il pedale del freno e premere **Start/Stop**.

Questa opzione è prevista solo per le situazioni di emergenza. Sostituire la batteria della chiave elettronica non appena possibile ⇨ 9.

Per lo sblocco o il blocco delle portiere vedere Guasto al gruppo del telecomando o al sistema chiave elettronica ⇨ 10.

### Avviamento del motore

#### Veicoli con commutatore di accensione

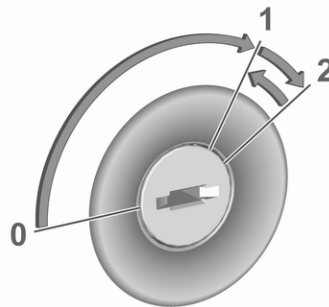

Ruotare la chiave in posizione 1 per sbloccare il bloccasterzo.

Cambio manuale: azionare il pedale della frizione e del freno.

Cambio automatico: azionare il pedale del freno.

Non azionare il pedale dell'acceleratore.

Motori diesel: attendere fino a quando la spia  si spegne.

Girare brevemente la chiave in posizione 2 e rilasciare una volta avviato il motore.

Cambio manuale: durante un Autostop, è possibile riavviare il motore premendo il pedale della frizione  126.

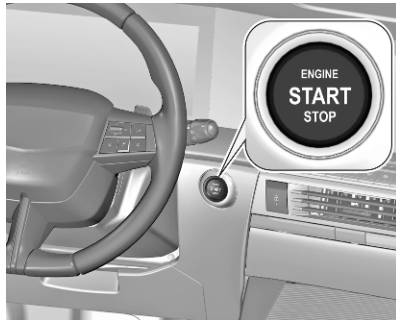

Cambio automatico: durante un Autostop, è possibile riavviare il motore rilasciando il pedale del freno  126.

## Veicoli con tasto di azionamento



- Cambio manuale: mettere in folle, premere il pedale della frizione e quello del freno.
- Cambio automatico: azionare il pedale del freno.
- Non azionare il pedale dell'acceleratore.
- Premere il pulsante **Start/Stop**.
- Rilasciare il pulsante dopo l'inizio della procedura di avvio. Il motore diesel si avvia dopo che la spia  del preriscaldamento si spegne.
- Prima di riavviare o di spegnere il motore a veicolo fermo, premere ancora una volta **Start/Stop** brevemente.

Per avviare il motore durante un Autostop:

- Cambio manuale: durante un Autostop, è possibile riavviare il motore premendo il pedale della frizione  126.
- Cambio automatico: durante un Autostop, è possibile riavviare il motore rilasciando il pedale del freno  126.

## Veicoli elettrici

- Premere il pedale del freno.
- Premere il pulsante **Start/Stop** per circa 2 secondi.
- Tenere premuto il pedale del freno fino a quando **READY** viene visualizzato nel Driver Information Center e viene emesso un segnale acustico.

## Spegnimento d'emergenza durante la guida

Se, in caso di emergenza, dovesse rendersi necessario spegnere il motore durante la marcia, premere **Start/Stop** per cinque secondi.

### Pericolo

Lo spegnimento del motore durante la guida può causare la perdita di potenza frenante e sterzante. I sistemi di assistenza e i sistemi airbag sono disabilitati. L'illuminazione e le luci dei freni si spengono. Pertanto spegnere il

motore e l'accensione del veicolo durante la guida, solo quando necessario in caso di emergenza.

### Avviare il veicolo a basse temperature

L'avviamento del veicolo senza riscaldatori aggiuntivi è possibile solo fino a -25 °C per i motori diesel e -30 °C per i motori a benzina. E' necessario utilizzare un olio motore con appropriata viscosità, carburante appropriato, servizi di assistenza effettuati e una batteria veicolo sufficientemente carica. A temperature inferiori a -30 °C il cambio automatico richiede una fase di riscaldamento di circa cinque minuti. La leva del cambio deve essere in posizione **P**.

### Riscaldamento del motore turbo

All'avviamento la coppia disponibile del motore potrebbe essere limitata per un breve periodo, specialmente quando la temperatura del motore è bassa. La limitazione serve a consentire al sistema di lubrificazione di proteggere completamente il motore.

## Interruzione di carburante al motore durante la decelerazione

L'alimentazione del carburante viene interrotta automaticamente durante le decelerazioni, ovvero quando il veicolo procede con una marcia innestata ma non viene premuto il pedale dell'acceleratore.

In base alle condizioni di guida, l'interruzione di carburante al motore durante la decelerazione potrebbe essere disattivata.

## Sistema stop-start

Il sistema Start-stop contribuisce a far risparmiare carburante e a ridurre le emissioni. Quando le condizioni lo consentono, disinserisce il motore appena il veicolo procede a bassa velocità o si arresta, ad esempio a un semaforo o in un ingorgo.

### Attivazione

Per impostazione predefinita, il sistema si attiva quando il quadro viene acceso.

Il sistema può essere attivato manualmente nel Visualizzatore Info.





Premere  e attivare il sistema nel Visualizzatore Info.

Display informativo  83.

L'attivazione del sistema viene confermata da un messaggio.

### Disattivazione

Premere  e disattivare il sistema nel Visualizzatore Info.

La disattivazione viene confermata dall'accensione di  nel Driver Information Center e viene visualizzato un messaggio.



## Autostop

### Veicoli con cambio manuale

Attivare un Autostop come segue:

- Portare la leva del cambio in folle.
- Rilasciare il pedale della frizione.

Il motore verrà spento mentre l'accensione rimane attivata.

### Veicoli con cambio automatico

Se il veicolo è in sosta con pedale del freno premuto, l'Autostop si attiva automaticamente.

Il motore verrà spento mentre l'accensione rimane attivata.

Il sistema stop-start si disattiverà su pendii scoscesi.

## Indicazione



Un Autostop viene indicato dalla spia .

Durante un Autostop, il riscaldamento e le prestazioni dei freni vengono mantenuti.

### Condizioni dell'Autostop

Il sistema Start-stop verifica che ciascuna delle condizioni seguenti sia soddisfatta.

- Il sistema Start-stop non è disattivato manualmente.
- La portiera del conducente è chiusa oppure la cintura di sicurezza del conducente è allacciata.
- La batteria del veicolo è sufficientemente carica e in buone condizioni.
- Il motore è caldo.
- La temperatura del liquido di raffreddamento del motore non è troppo alta.
- La temperatura dei gas di scarico del motore non è troppo elevata, ad esempio dopo aver guidato con un carico motore elevato.
- La temperatura ambiente è compresa tra 0 °C e 35 °C.

- Il sistema di climatizzazione consente un Autostop.
- La depressione del freno è sufficiente.
- La funzione di autopulizia del filtro di scarico non è attiva.
- Il veicolo è stato guidato almeno a passo d'uomo dall'ultimo Autostop.

L'autostop verrà impedito se non si soddisfano queste condizioni. Inoltre, è possibile impedire l'Autostop

- mediante alcune impostazioni del climatizzatore
- immediatamente dopo aver guidato a velocità superiore
- in caso di rodaggio di un nuovo veicolo ⇨ 122
- mediante sbrinamento attivo
- in caso di forte pendenza in salita o discesa
- se il veicolo non ha superato 10 km/h dall'ultimo avvio motore.

In questi casi,  lampeggia per alcuni secondi e poi si spegne.

**Avviso**

L'Autostop potrebbe essere bloccato per diverse ore in seguito alla sostituzione o al ricollegamento della batteria.

**Dispositivo salvacarica della batteria del veicolo**

Per assicurare un riavviamento affidabile del motore, il sistema Start-stop integra diverse funzioni salvacarica della batteria del veicolo.

**Misure per il risparmio energetico**

Durante un Autostop, diverse funzioni elettriche, come il riscaldatore elettrico ausiliario o il lunotto termico, sono disabilitate o commutate in modalità risparmio energetico. La velocità della ventola del climatizzatore viene ridotta per risparmiare energia.

**Riavvio del motore da parte del conducente**

Dopo aver riavviato il motore, un Autostop non è disponibile fino a quando il veicolo non raggiunga una velocità di 8 km/h.

**Veicoli con cambio manuale**

Premere il pedale della frizione senza premere il pedale del freno per riavviare il motore.

**Vetture con cambio automatico**

Il motore si riavvia nelle seguenti situazioni:

- pedale del freno rilasciato selezionando **D** o **M**
- pedale del freno rilasciato e **N** selezionata quando la leva viene spostata per selezionare **D** o **M**
- pedale del freno premuto e **P** inserita quando il selettore viene mosso per selezionare **R**, **N**, **D** o **M**
- **R** selezionata

**Riavvio del motore mediante il sistema Start-stop**

Veicoli con cambio manuale: La leva del cambio deve essere in folle per abilitare un riavvio automatico.

Se una delle seguenti condizioni si verifica durante un Autostop, il motore viene avviato automaticamente mediante il sistema Start-stop:

- sistema stop-start disattivato manualmente
- la cintura di sicurezza del conducente non è allacciata e la portiera del conducente è aperta
- temperatura del motore troppo bassa
- il livello di carica della batteria del veicolo è sotto un determinato livello
- depressione del freno non sufficiente
- il veicolo è in marcia o si muove almeno a passo d'uomo
- climatizzatore richiede avvio del motore
- aria condizionata azionata manualmente
- il cofano è aperto

Se alla presa di corrente è collegato un accessorio elettrico, ad esempio un lettore CD portatile, durante il riavvio potrebbe essere percepibile un breve calo di tensione.

## Parcheggio

### ⚠Avvertenza

- Non parcheggiare il veicolo su una superficie facilmente infiammabile. L'elevata temperatura dell'impianto di scarico potrebbe incendiare la superficie.
- Azionare sempre il freno di stazionamento.
- Se il veicolo è parcheggiato su una superficie piana o in salita, innestare la prima marcia o portare la leva del cambio in posizione **P**. Inoltre, in salita, girare le ruote anteriori nella direzione opposta rispetto al cordolo del marciapiede.  
Se il veicolo è parcheggiato su una superficie in discesa, innestare la retromarcia o portare la leva del cambio in posizione **P**. Inoltre, girare le ruote anteriori verso il cordolo del marciapiede.
- Chiudere i finestrini.

- Spegnerne il motore.
- Rimuovere la chiave di accensione dall'interruttore o spegnere il quadro su veicoli con pulsante di alimentazione. Ruotare il volante fino ad avvertire lo scatto di inserimento del bloccasterzo.

- Bloccare le portiere del veicolo.
- Attivare l'impianto di allarme antifurto.
- Le ventole di raffreddamento del motore potrebbero continuare a funzionare anche a motore spento ⇨ 212.

### Attenzione

Al fine di proteggere il turbocompressore, dopo aver viaggiato a un regime di giri del motore elevato o con elevati carichi sul motore, far girare brevemente il motore a carico ridotto o in folle per circa 60 secondi prima di spegnerlo.

In Paesi con temperature estremamente basse potrebbe essere necessario parcheggiare il veicolo senza freno di stazionamento inserito. Accertarsi di parcheggiare il veicolo su una superficie piana.

Freno di stazionamento ⇨ 143.

## Gas di scarico

### ⚠ Pericolo

I gas di scarico del motore contengono monossido di carbonio, che è tossico, ma incolore e inodore e può essere letale se inalato.



Se i fumi di scarico penetrano nell'abitacolo, aprire i finestrini. Rivolgersi ad un'officina per eliminare la causa del guasto.

Evitare di viaggiare con il vano di carico aperto, in quanto i gas di scarico potrebbero entrare nell'abitacolo.

## Filtro di scarico

### Processo di pulizia automatica

Il filtro di scarico previsto per le motorizzazioni diesel separa le particelle di fuliggine dal gas di scarico.



L'inizio della saturazione del filtro di scarico viene indicato dall'accensione temporanea di  o , accompagnata da un messaggio nel Driver Information Center.

Non appena le condizioni di traffico lo consentano, rigenerare il filtro procedendo ad una velocità di almeno 60 km/h finché la spia non si spenga.

### Avviso

Su un veicolo nuovo, le prime operazioni di rigenerazione del filtro di scarico potrebbero essere accompagnate da un odore di bruciato, il che è normale. In seguito a periodi prolungati di arresto o di marcia a velocità molto ridotta, lo scarico potrebbe emettere del vapore acqueo al momento dell'accelerazione. Questo non influisce sul comportamento del veicolo o sull'ambiente.

### Processo di pulizia non possibile



Se  o  rimane accesa, accompagnata da un segnale acustico e un messaggio, il livello dell'additivo del filtro di scarico troppo basso.

Il serbatoio deve essere rabboccato al più presto. Rivolgersi ad un'officina.

## Convertitore catalitico

Il convertitore catalitico riduce la quantità di sostanze nocive presenti nei gas di scarico.

### Attenzione

Carburanti di tipi diversi da quelli elencati alle pagine  198,  252 possono danneggiare il convertitore catalitico o i componenti elettronici.

La benzina incombusta surriscalda e danneggia il convertitore catalitico. Evitare pertanto di utilizzare eccessivamente il motorino di avviamento, di rimanere con il serbatoio vuoto e di avviare il motore a spinta o a traino.

Se il motore perde colpi, funziona in modo irregolare, nel caso di prestazioni ridotte, o se si notano altre anomalie, rivolgersi ad un'officina il prima possibile per eliminare la causa del guasto. In caso di emergenza è

possibile proseguire il viaggio, ma solo per breve tempo e con velocità e regime del motore ridotti.

## AdBlue

### Informazioni generali

La riduzione catalitica selettiva (BlueInjection) è un metodo per ridurre sostanzialmente gli ossidi di azoto nell'emissione di scarico. Si ottiene iniettando liquido per impianto di scarico diesel (DEF) nell'impianto di scarico. L'ammoniaca rilasciata dal fluido produce una reazione chimica con l'azoto ( $\text{NO}_x$ ) dello scarico trasformandolo in azoto e acqua.

La designazione di questo liquido è AdBlue®. Si tratta di un liquido non tossico, non infiammabile, incolore e inodore costituito dal 32% di urea e dal 68% di acqua.

#### Avvertenza

Evitare il contatto di occhi e pelle con AdBlue.

In caso di contatto di occhi o pelle, risciacquare con acqua.

#### Attenzione

Evitare il contatto della vernice con AdBlue.

In caso di contatto, risciacquare con acqua.

AdBlue si congela ad una temperatura di circa  $-11\text{ }^\circ\text{C}$ . Poiché il veicolo è equipaggiato con un preriscaldatore di AdBlue, viene garantita la riduzione delle emissioni a temperature basse. Il preriscaldatore di AdBlue funziona automaticamente.

#### Avviso

Il liquido AdBlue congelato e di nuovo liquefatto è utilizzabile senza perdita di qualità.

Il consumo tipico di AdBlue è di circa 2 l per 1.000 km, ma può essere più elevato a seconda delle condizioni di guida (ad es. con un livello di carico elevato o in caso di traino di veicoli).

### Avvisi di livello



A seconda dell'autonomia calcolata di AdBlue, verranno visualizzati vari messaggi nel Driver Information Centre. I messaggi e i limiti imposti sono richiesti dalla legge.

1. Il primo livello di avviso è raggiunto una volta che l'autonomia di AdBlue è compresa tra 2400 km e 800 km.

Quando si inserisce l'accensione, questo avviso viene visualizzato brevemente una volta sola insieme all'autonomia residua calcolata. In aggiunta, la spia  si accende e viene riprodotto un segnale acustico. La guida è possibile senza alcuna limitazione.

2. Il successivo livello di avviso è raggiunto una volta che l'autonomia di AdBlue è inferiore a 800 km. Il messaggio contenente

l'autonomia attuale sarà visualizzato ogni volta che il motore verrà acceso. In aggiunta, la spia  lampeggia e viene riprodotto un segnale acustico. Fare rifornimento di AdBlue prima di raggiungere il livello di avviso successivo.



- Il livello di avviso successivo è raggiunto una volta che l'autonomia è inferiore a 100 km. Il messaggio contenente l'autonomia attuale sarà visualizzato ogni volta che il motore verrà acceso. In aggiunta, la spia  lampeggia e viene riprodotto un segnale acustico. Effettuare il rifornimento di AdBlue il prima possibile, prima che il serbatoio AdBlue sia completamente vuoto. In caso contrario, non sarà possibile riavviare il motore.
- L'ultimo livello di avviso è raggiunto una volta che il serbatoio AdBlue è vuoto. Non sarà possibile riavviare il motore. Compare un messaggio di segnalazione nel Driver Information Centre. In aggiunta, la spia 

lampeggia e viene riprodotto un segnale acustico.

Rabboccare il serbatoio fino a un livello di almeno 5 l di AdBlue, altrimenti non sarà possibile riavviare il motore.

### Avvisi emissioni alte

In caso di guasto al sistema di controllo delle emissioni, vengono visualizzati diversi messaggi nel Driver Information Centre.

I messaggi e i limiti imposti sono richiesti dalla legge. I messaggi di avviso sono accompagnato dalla spie ,  e . Inoltre, si udirà un segnale acustico.

Seguire le istruzioni dei messaggi di avviso. Se l'avvio non risulta possibile, rivolgersi a un'officina.

### Rifornimento di AdBlue

#### Attenzione

Usare solo AdBlue conforme agli standard europei DIN 70 070 e USI 22241-1.

Non usare additivi.

Non diluire l'AdBlue.

Altrimenti il sistema di riduzione catalitica selettiva potrebbe subire dei danni.

### Avviso

Qualora alla stazione di servizio non sia disponibile una pompa di rifornimento con ugello per autovetture, utilizzare esclusivamente bottiglie o taniche di AdBlue dotate di un adattatore sigillato per il riempimento, per prevenire fuoriuscite o traboccamenti eccessivi e per assicurarsi che i vapori provenienti dal serbatoio AdBlue non fuoriescano.

Poiché AdBlue ha una durata limitata, controllare la data di scadenza prima del rifornimento.

### Avviso

Rabboccare il serbatoio di AdBlue fino a un livello di almeno 5 l di AdBlue per accertarsi che il nuovo livello sia rilevato.

In caso il rifornimento di AdBlue non sia rilevato con successo:

1. Guida il veicolo per dieci minuti accertandosi che la velocità sia sempre superiore a 20 km/h.
2. Se il rifornimento di AdBlue viene rilevato con successo, scompariranno gli avvertimenti o le limitazioni di guida relative al rifornimento di AdBlue.

Se il rifornimento di AdBlue ancora non viene rilevato, chiedere assistenza ad un'officina.

Se il rifornimento di AdBlue deve essere effettuato ad una temperatura sotto i -11 °C, potrebbe non essere rilevato dal sistema. In questo caso, parcheggiare il veicolo in un'area con una temperatura ambiente superiore fino a quando AdBlue non si sia liquefatto.

### Avviso

Quando si svita il tappo protettivo del bocchettone di rifornimento potrebbero fuoriuscire vapori di ammoniaca. Non inalare in quanto i vapori hanno un odore pungente. I vapori non sono nocivi per inalazione.

Il serbatoio AdBlue dovrebbe essere rabboccato completamente. Questo deve essere effettuato prima che il messaggio relativo all'impedimento di un riavvio del motore venga visualizzato.

Quantità di rifornimento di AdBlue  
↻ 255.

Il veicolo deve essere parcheggiato su una superficie pianeggiante.

Il bocchettone di rifornimento per il liquido AdBlue si trova dietro allo sportellino del tappo di rifornimento del carburante.

Lo sportellino del carburante può essere aperto solo se il veicolo è sbloccato.

1. Disinserire l'accensione.
2. Chiudere tutte le portiere per evitare che i vapori di ammoniaca entrino nell'abitacolo.
3. Aprire sportellino del carburante premendo sullo sportellino stesso  
↻ 200.

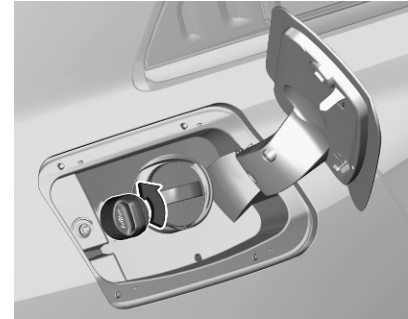

4. Svitare il tappo protettivo dal bocchettone di rifornimento.
5. Aprire il tanica di AdBlue.
6. Montare un'estremità del tubo flessibile sul tanica e avvitare l'altra estremità sul bocchettone di rifornimento.
7. Sollevare la tanica fino a quando si sarà svuotata o fino a quando il flusso dalla tanica sarà cessato.
8. Posare la tanica al suolo per consentire al tubo flessibile di svuotarsi e aspettare 15 secondi.

9. Svitare il tubo flessibile dal bocchettone di rifornimento.
10. Montare il tappo protettivo e ruotare in senso orario fino a quando si innesta.

#### Avviso

Smaltire la tanica di AdBlue in conformità alle disposizioni di legge sull'ambiente. Il tubo flessibile può essere riutilizzato dopo il lavaggio con acqua pulita, prima che l'AdBlue si sia asciugato.

## Cambio automatico elettrico

### Cambio automatico elettrificato

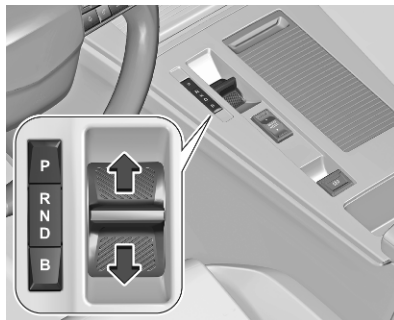

Questo veicolo è un veicolo ibrido plug-in. Dotato di motore a combustione e cambio automatico con motore elettrico integrato che consente la guida con energia elettrica e la ricarica della batteria quando il veicolo viene decelerato e frenato. Inoltre, la batteria può essere caricata con un cavo di carica, ad es., in prese di rete domestica o stazioni di ricarica pubbliche.

- P** : posizione di parcheggio, ruote anteriori bloccate, innestare solo a veicolo fermo
- R** : retromarcia, innestare solo a veicolo fermo
- N** : folle
- D** : modalità automatica, recupero basso
- B** : frenata rigenerativa

### Cambio marcia

Il cambio marcia parte sempre da una posizione centrale e viene azionato muovendo la leva. Una volta azionata, la leva ritornerà nella posizione centrale. La modalità selezionata è indicata nel Driver Information Center.

#### Posizione di parcheggio P

#### **⚠ Avvertenza**

Non lasciare il veicolo con sistema propulsivo in funzione, il veicolo potrebbe muoversi improvvisamente. Voi od altre persone potreste subire lesioni. Per essere certi che il veicolo non si muova, anche se ci si trova su un terreno



pianeggiante, assicurarsi che il freno di stazionamento venga inserito e di aver selezionato **P**.

Per cambiare in **P**, premere il pulsante **P**.

Per uscire di marcia da **P**, premere il pedale del freno e selezionare la modalità desiderata.

Il veicolo non cambierà in **P** se si sta muovendo troppo rapidamente. Arrestare il veicolo e cambiare in **P**.

Il veicolo cambia automaticamente in **P** quando

- l'accensione viene disinserita
- la portiera del conducente si apre quando la velocità del veicolo è inferiore a 5 km/h

Se il quadro è spento pur lasciando **N** selezionata, il veicolo cambia in **P** dopo un intervallo di circa cinque secondi.

### Retromarcia R

Per inserire e disinserire **R**, il veicolo deve rimanere fermo e il pedale del freno deve essere premuto.

### Attenzione

Cambiare in **R** con veicolo in marcia potrebbe danneggiare l'unità di propulsione elettrica. Cambiare solo in **R** dopo aver arrestato il veicolo.

### Folle N

In questa modalità, il sistema propulsivo non trasmette coppia alle ruote. Per riavviare il sistema di propulsione quando il veicolo è già in moto, usare solo **D**.

Quando viene selezionato **N P** si inserisce dopo un breve periodo.

Se la portiera del conducente viene aperta mentre è selezionata **N**, viene riprodotto un segnale acustico e viene inserita **P**. Il segnale acustico si arresta quando si chiude la portiera del conducente.

### Modalità di guida D

#### Avviso

In condizioni di fondo sdrucchiole, azionare il veicolo in **D** per una guida e prestazioni di manovra più potenti.

#### Avviso

In condizioni di fondo sdrucchiole, azionare il veicolo in **D** per una guida e prestazioni di manovra più potenti.

#### Modalità frenata rigenerativa B

La frenata rigenerativa genera energia elettrica risultante dalla frenata del motore per caricare la batteria ad alta tensione. La potenza rigenerativa potrebbe essere limitata quando la batteria ad alta tensione è completamente carica.

Se si seleziona **B**, l'energia viene rigenerata quando si rilascia il pedale dell'acceleratore. Anche rilasciando il pedale dell'acceleratore senza azionare il pedale del freno si riduce notevolmente la velocità del veicolo.

Usare **B** quando si scende da pendii molto ripidi, nella neve profonda, nel fango o nel traffico a intermittenza.

### ⚠ Avvertenza

In caso di temperature estreme o se la batteria ad alta tensione è quasi completamente carica, la

forza frenante della frenata rigenerativa potrebbe essere temporaneamente ridotta. Se la forza di frenata non è sufficiente, il conducente deve essere pronto a usare il pedale del freno.

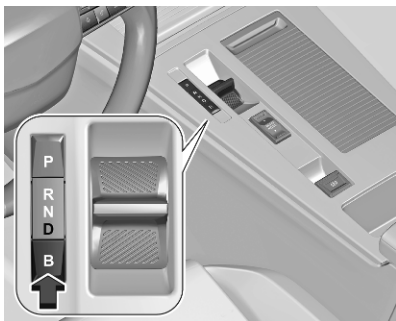

**B** può essere attivato esclusivamente se si seleziona **D**. Premere il pulsante **B**.

Per disattivare **B**, premere il pulsante **B**.

### Rotazione libera

Per evitare che il veicolo passi dalla **N** in **P**, attivare la rotazione libera:

Con il veicolo fermo e il motore in funzione, premere il pedale del freno e selezionare **N**.

Entro cinque secondi procedere come segue:

1. Premere e tenere premuto il pedale del freno.
2. Disinserire l'accensione e spostare la leva in avanti o indietro.
3. Togliere il piede dal pedale del freno e inserire l'accensione.
4. Premere e tenere premuto il pedale del freno, quindi premere il freno di stazionamento elettrico per disinserirlo.
5. Togliere il piede dal pedale del freno e disinserire l'accensione.

Viene visualizzato un messaggio nel Driver Information Center indicante che le ruote saranno sbloccate per i successivi 15 minuti.

Per ritornare a normale funzionamento, premere il pedale del freno e accendere il motore.

Freno di stazionamento ⇨ 143.

### Disattivazione dell'azionamento automatico della modalità **P** per veicoli ibridi

La procedura per la disattivazione dell'azionamento automatico della modalità **P** disattiva anche l'azionamento automatico del freno di stazionamento elettrico.

Per questa procedura, vedere la descrizione del freno di stazionamento automatico.

Freno di stazionamento ⇨ 143

## Cambio automatico

Il cambio automatico permette di impostare il cambio marce in automatico (modalità automatica) o in manuale (modalità manuale).

Modalità manuale ⇨ 139.

## Display del cambio

Il Driver Information Center visualizza la modalità o la marcia selezionata.

In modalità automatica, il programma di marcia è indicato da **D**.

**R** indica la retromarcia.

**N** indica la folle.

**P** indica la modalità di parcheggio.

**M** indica la modalità manuale. Viene indicato il numero della marcia selezionata.

## Cambio delle marce

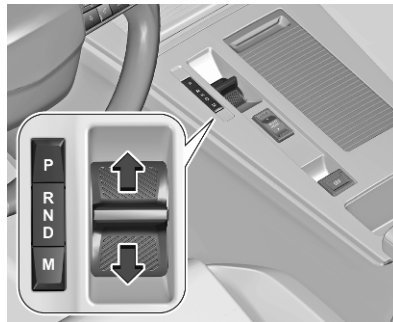

Spostare la leva del cambio o premere i rispettivi pulsanti.

**P** : posizione di parcheggio, ruote anteriori bloccate, innestare solo a veicolo fermo

**R** : retromarcia, innestare solo a veicolo fermo

**N** : folle

**D** : modalità automatica

**M** : modalità manuale

## Cambio marcia

Il cambio marcia parte sempre da una posizione centrale e viene azionato muovendo la leva. Una volta azio-

nata, la leva ritornerà nella posizione centrale. La modalità selezionata è indicata nel Driver Information Center.

## Posizione di parcheggio P

### ⚠ Avvertenza

Non lasciare il veicolo con sistema propulsivo in funzione, il veicolo potrebbe muoversi improvvisamente. Voi od altre persone potreste subire lesioni. Per essere certi che il veicolo non si muova, anche se ci si trova su un terreno pianeggiante, assicurarsi che il freno di stazionamento venga inserito e di aver selezionato **P**.

Per cambiare in **P**, premere il pulsante **P**.

Per uscire di marcia da **P**, premere il pedale del freno e selezionare la modalità desiderata.

Il veicolo non cambierà in **P** se si sta muovendo troppo rapidamente. Arrestare il veicolo e cambiare in **P**.

Il veicolo cambia automaticamente in **P** quando

- l'accensione viene disinserita
- la portiera del conducente si apre quando la velocità del veicolo è inferiore a 5 km/h

Se il quadro è spento pur lasciando **N** selezionata, il veicolo cambia in **P** dopo un intervallo di circa cinque secondi.

Per evitare che il veicolo passi dalla **N** in **P**, attivare la rotazione libera:

Con il veicolo fermo e il motore in funzione, premere il pedale del freno e selezionare **N**.

Entro 5 secondi procedere come segue:

1. Premere e tenere premuto il pedale del freno.
2. Disinserire l'accensione e spostare la leva in avanti o indietro.
3. Togliere il piede dal pedale del freno e inserire l'accensione.

4. Premere e tenere premuto il pedale del freno, quindi premere il freno di stazionamento elettrico per disinserirlo.
5. Togliere il piede dal pedale del freno e disinserire l'accensione.

Viene visualizzato un messaggio nel Driver Information Center indicante che le ruote saranno sbloccate per i successivi 15 minuti.

Per ritornare a normale funzionamento, premere il pedale del freno e accendere il motore.

Freno di stazionamento ⇨ 143.

### Retromarcia **R**

Per inserire e disinserire **R**, il veicolo deve rimanere fermo e il pedale del freno deve essere premuto.

### Folle **N**

In questa modalità, il sistema propulsivo non trasmette coppia alle ruote. Per riavviare il sistema di propulsione quando il veicolo è già in moto, usare solo **D**.

Quando viene selezionato **N P** si inserisce dopo un breve periodo.

Se la portiera del conducente viene aperta mentre è selezionata **N**, viene riprodotto un segnale acustico e viene inserita **P**. Il segnale acustico si arresta quando si chiude la portiera del conducente.

### Modalità automatica **D**

#### Avviso

In condizioni di fondo sdrucchiole, azionare il veicolo in **D** per una guida e prestazioni di manovra più potenti.

### Modalità manuale **M**

In questa modalità è possibile cambiare marcia manualmente usando le levette sul volante.

Modalità manuale ⇨ 139.

### Freno motore

Per utilizzare l'effetto frenante del motore quando si viaggia in discesa, selezionare per tempo una marcia più bassa.

Modalità manuale ⇨ 139.

## Disattivazione del funzionamento automatico della posizione di parcheggio P e del freno di stazionamento elettrico

Per questa procedura, vedere la descrizione del freno di stazionamento automatico.

Freno di stazionamento ↪ 143

## Modalità manuale

La modalità manuale **M** può essere attivata in ogni situazione di guida e velocità quando viene selezionata **D**.

La marcia selezionata viene indicata nel Driver Information Center.

Se si seleziona una marcia superiore quando la velocità del veicolo è troppo bassa o una marcia inferiore quando la velocità del veicolo è troppo alta, il cambio marcia non viene eseguito. Questo può causare l'emissione di un messaggio nel Driver Information Centre.

In modalità cambio manuale, il passaggio automatico a una marcia superiore non avviene quando il regime del motore è elevato.

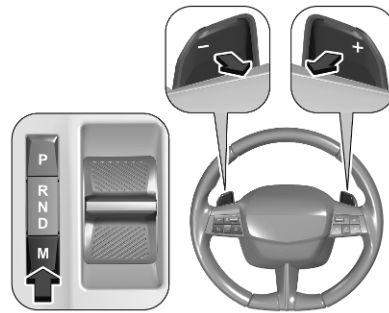

Premere il pulsante **M**.

Tirare le leve sul volante per selezionare manualmente le marce.

Tirare la leva a destra **+** per passare alla marcia superiore.

Tirare la leva a sinistra **-** per scolare marcia.

Per saltare le marce, tirare più volte la leva.

### Indicazione marcia

Il simbolo ▲ o ▼ con un numero a fianco appare quando è consigliato il cambio della marcia per risparmiare carburante.

L'indicazione del cambio appare solo in modalità manuale.

## Programmi di marcia elettronici

In seguito ad un avviamento a freddo, il programma della temperatura di esercizio aumenta il regime del motore per portare rapidamente in temperatura il convertitore catalitico.

Programmi speciali adattano automaticamente i punti di passaggio delle marce quando si procede in salita o in discesa.

In condizioni di neve o ghiaccio o su altre superfici scivolose, il controllo del cambio elettronico consente al conducente di selezionare manualmente la prima, la seconda o la terza marcia per l'avvio.

## Kickdown

Premere sul pedale dell'acceleratore oltre il dente d'arresto della funzione kickdown comporterà la massima accelerazione indipendentemente dalla modalità di guida selezionata. Il cambio passa a una marcia più bassa a seconda della velocità del motore.

## Guasto

In caso di guasto,  illumina un messaggio che viene visualizzato nel Driver Information Center (DIC).

Messaggi del veicolo ⇨ 86.

Il controllo elettronico della trasmissione consente solo tre marce. Il cambio di marcia non avviene più automaticamente.

Non viaggiare a velocità superiori a 100 km/h.

Rivolgersi ad un'officina per eliminare la causa del guasto.

## Interruzione alimentazione elettrica

Nel caso di un'interruzione dell'alimentazione elettrica, non è possibile selezionare un'altra modalità quando si seleziona **P**.

Traino del veicolo ⇨ 237.

Se la batteria del veicolo è scarica, avviare il veicolo utilizzando i cavi di avviamento ⇨ 235.

Se la batteria del veicolo non è la causa del guasto, cercare assistenza presso un'officina.

## Cambio manuale



Per innestare la retromarcia, con il veicolo fermo e motore al minimo premere il pedale della frizione, tirare l'anello situato sotto la leva del cambio e innestare la marcia.

Se la marcia non si innesta, portare la leva del cambio in posizione di folle, rilasciare il pedale della frizione e premerlo nuovamente. Ripetere quindi la selezione della marcia.

Evitare di fare slittare la frizione inutilmente.

Durante il cambio marcia, premere a fondo il pedale della frizione. Non tenere il piede appoggiato sul pedale.

Quando viene rilevato uno slittamento della frizione per un certo periodo di tempo, la potenza del motore viene ridotta. Un messaggio di avvertimento viene visualizzato nel Driver Information Centre. Rilasciare la frizione.

### Attenzione

Non è consigliabile guidare con la mano appoggiata alla leva del cambio.

Indicazione marcia ⇨ 78.

Sistema Start-stop ⇨ 126.

## Sistemi di guida

### Modalità di guida

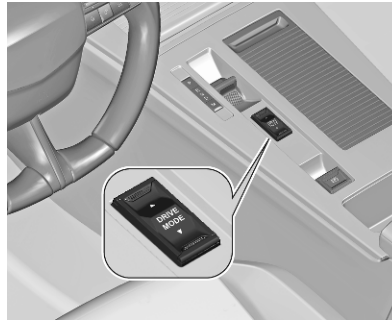

Per selezionare la rispettiva modalità di guida, usare l'interruttore di commutazione mostrato.

### Motore a combustione interna

È possibile selezionare le seguenti modalità di guida.

### Modalità normale

Le impostazioni in questa modalità vengono impostate per impostazione predefinita. Ogni volta che si inserisce l'accensione, questa modalità viene selezionata.

### Modalità Sport

Veicoli con cambio manuale: Questa modalità permette di ottenere una guida più dinamica con l'azione del servosterzo e dell'acceleratore e la possibilità di visualizzare le impostazioni dinamiche del veicolo sul quadro strumenti.

Veicoli con cambio automatico: Questa modalità permette di ottenere una guida più dinamica con l'azione del servosterzo, dell'acceleratore e dei cambi marcia. In base alla versione, è possibile visualizzare le impostazioni dinamiche del veicolo sul quadro strumenti e attivare/disattivare il colore del display.

### Modalità Eco

Questa modalità riduce il consumo di carburante ottimizzando il funzionamento del riscaldamento e dell'aria condizionata.

Durante la decelerazione del veicolo, il motore è al minimo con frenata motore ridotta.

### Ibrido

È possibile selezionare le seguenti modalità di guida.

#### Modalità elettrica

Questa modalità permette di la guida al 100% elettrica.

La velocità massima è di circa 135 km/h.

Questa modalità viene selezionata per impostazione predefinita quando il veicolo viene avviato. Se le condizioni non consentono questa modalità, viene visualizzato un messaggio e viene selezionata la modalità ibrida.

#### Modalità ibrida

Questa modalità ottimizza il consumo di carburante del veicolo mediante funzionamento simultaneo o alternato del motore a combustione interna e del motore elettrico in base alle condizioni di guida e allo stile di guida.

In questa modalità, la guida al 100% elettrica è possibile se il livello di carica della batteria ad alta tensione è sufficiente e i requisiti di accelerazione modesti.

#### Modalità Sport

Questa modalità consente una guida più dinamica. L'energia elettrica viene utilizzata per supportare il motore a combustione interna finché non vi è sufficiente energia elettrica nella batteria ad alta tensione sinistra.

## Freni

### Sistema di antibloccaggio

Il sistema di antibloccaggio (ABS) impedisce alle ruote di bloccarsi.

L'ABS inizia a regolare la pressione della frenata non appena una ruota mostra una tendenza a bloccarsi. Il veicolo rimane governabile, anche durante una frenata brusca.

L'intervento dell'ABS si avverte come un impulso nel pedale del freno e un rumore provocato dal processo di regolazione.

Per frenare in modo ottimale, tenere il pedale del freno premuto a fondo per l'intero processo di frenata, anche se il pedale pulsa. Non ridurre la pressione sul pedale.

Quando si frena durante un'emergenza, i segnalatori di emergenza si accendono automaticamente a seconda dell'intensità della decelerazione. Si spegneranno automaticamente alla prima accelerazione.

Dopo l'avvio, il sistema esegue un autotest che può essere percepito.





Spia (ABS) ⇨ 78.

### Guasto

#### ⚠ Avvertenza

In caso di guasto dell'ABS, le ruote potrebbero bloccarsi in caso di frenate particolarmente forti. I vantaggi offerti dall'ABS non sono più disponibili. In caso di frenate brusche, il veicolo non è più governabile e potrebbe sbandare.

Rivolgersi ad un'officina per eliminare la causa del guasto.

## Freno di stazionamento

### ⚠ Avvertenza

Prima di lasciare il veicolo, verificare lo stato del freno di stazionamento. La spia (P) si illumina con luce fissa quando il freno di stazionamento elettrico viene inserito.

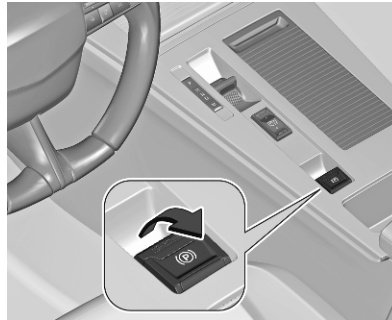

### Applicazione del freno a veicolo fermo

Tirare l'interruttore (P). Se la spia (P) si accende, il freno di stazionamento elettrico è inserito.

Spia (P) ⇨ 77.

Il freno di stazionamento elettrico può essere sempre attivato, anche con l'accensione disinserita.

Non azionare troppo di frequente il freno di stazionamento elettrico a motore spento, poiché questo scarica la batteria del veicolo.

### Rilascio

Inserire l'accensione. Tenere premuto il pedale del freno e premere l'interruttore (P). Se la spia (P) si spegne, il freno di stazionamento elettrico è disinserito.

### Funzione di ausilio alla partenza

Veicoli con cambio manuale:  
Premendo il pedale della frizione e rilasciando leggermente il pedale della frizione e premendo leggermente il pedale dell'acceleratore si rilascia automaticamente il freno di stazionamento elettrico. Ciò è possibile solo quando il funzionamento automatico del freno di stazionamento elettrico è attivo. Non è possibile quando l'interruttore (P) viene azionato contemporaneamente.

Vetture con cambio automatico: L'innesto di **R**, **D** o **M** e poi la pressione del pedale dell'acceleratore rilascia automaticamente il freno di stazionamento elettrico. Ciò è possibile solo quando il funzionamento automatico del freno di stazionamento elettrico è attivo. Non è possibile quando l'interruttore (P) viene azionato contemporaneamente.

### Frenata con il veicolo in movimento

Se il veicolo è in movimento e l'interruttore (P) viene tenuto tirato, il freno di stazionamento elettrico rallenta il veicolo. Non appena l'interruttore (P) viene rilasciato, la frenata viene interrotta.

Il sistema di antibloccaggio e il controllo elettronico della stabilità (ESC) stabilizzano il veicolo mentre il pulsante (P) viene tenuto tirato. In caso di guasto del freno di stazionamento elettrico, un messaggio di avvertimento viene visualizzato nel Driver Information Center. In caso di guasto del sistema di antibloccaggio e del controllo elettronico della stabi-

lità, uno o entrambi gli indicatori (ABS) e si accendono nel Driver Information Center. In questo caso, la stabilità di durante la decelerazione del veicolo può essere mantenuta solo tirando ripetutamente e per breve tempo l'interruttore fino a quando il veicolo non sia fermo.

### Funzionamento automatico

Il funzionamento automatico comprende l'attivazione automatica e lo sblocco automatico del freno di stazionamento elettrico.

Il freno di stazionamento elettrico si può anche attivare o sbloccare manualmente tramite l'interruttore (P).

Attivazione automatica:

- Il freno di stazionamento elettrico si attiva automaticamente a veicolo fermo e accensione disinserita.
- (P) si accende nel Driver Information Center e viene visualizzato un messaggio per confermare l'attivazione.

Rilascio automatico:

### Avviso

Il rilascio automatico del freno di stazionamento elettrico non è consentito finché la portiera del conducente è aperta.

- Il freno di stazionamento si disinserisce automaticamente alla partenza del veicolo.
- (P) si spegne nel Driver Information Center e viene visualizzato un messaggio per confermare il rilascio.

### Disattivazione del funzionamento automatico

In certe situazioni, come ad esempio in condizioni climatiche fredde estreme o durante il traino, potrebbe essere necessario disattivare il funzionamento automatico del freno di stazionamento elettrico.

1. Avviare il motore.
2. Se il freno di stazionamento è disinserito, tirare l'interruttore (P) per azionare il freno di stazionamento.
3. Togliere il piede dal pedale del freno.

4. Premere l'interruttore (P) per almeno dieci secondi e per un massimo di 15 secondi.
5. Rilasciare l'interruttore (P).
6. Premere e tenere premuto il pedale del freno.
7. Tirare l'interruttore (P) per due secondi.

La disattivazione del funzionamento automatico viene confermata dall'illuminazione di  nel Driver Information Center. Ora, il freno di stazionamento elettrico si potrà attivare o sbloccare solo manualmente.

Per riattivare il funzionamento automatico, ripetere la procedura riportata sopra.

Il funzionamento automatico può anche essere disattivato temporaneamente, cioè fino al successivo ciclo di accensione:

1. Con il veicolo fermo e il motore in funzione, premere il pedale del freno e portare il selettore marce in posizione di folle.
2. Premendo il pedale del freno, disinserire l'accensione.

3. Togliere il piede dal pedale del freno e inserire l'accensione.
4. Premere e tenere premuto il pedale del freno, quindi premere il freno di stazionamento elettrico per disinserirlo.
5. Togliere il piede dal pedale del freno e disinserire l'accensione.

Per ritornare a normale funzionamento, premere il pedale del freno e accendere il motore.

Cambio marcia ⇨ 137.

Cambio manuale ⇨ 140.

## Guasto

I guasti al freno di stazionamento elettrico sono segnalati mediante una spia (P)! e un messaggio visualizzato nel Driver Information Center.

Messaggi del veicolo ⇨ 86.

Lampeggio della spia (P): il freno di stazionamento elettrico non è completamente azionato o rilasciato. Se lampeggia in modo permanente, rilasciare il freno di stazionamento elettrico e riazionarlo.

## Assistenza alla frenata

Premendo rapidamente ed energicamente il pedale del freno, viene applicata automaticamente la massima forza frenante.

L'entrata in funzione del sistema di assistenza alla frenata viene evidenziata da pulsazioni del pedale del freno e da una maggiore resistenza alla pressione del pedale stesso.

Continuare a premere il pedale del freno con una pressione costante finché è necessario frenare a fondo. La forza frenante massima viene ridotta automaticamente quando si rilascia il pedale del freno.

## Assistenza per le partenze in salita

Il sistema contribuisce a impedire movimenti indesiderati quando si guida in pendenza.

Quando si rilascia il pedale del freno dopo essersi fermati su un pendio, i freni restano attivati per altri due

secondi. I freni vengono rilasciati automaticamente appena il veicolo comincia ad accelerare.

Il sistema è attivo se le seguenti condizioni vengono soddisfatte:

- veicolo fermo
- pedale del freno premuto
- portiera del conducente chiusa

## Frenata rigenerante

### ⚠Avvertenza

Mentre si utilizza la frenata rigenerativa, le luci dei freni non si accendono. Per avvisare i veicoli che seguono, premere il pedale del freno.

La frenata rigenerativa genera energia elettrica risultante dalla frenata del motore per caricare la batteria ad alta tensione. La potenza rigenerativa potrebbe essere limitata quando la batteria ad alta tensione è completamente carica.

Se si seleziona **B**, l'energia viene rigenerata quando si solleva il pedale dell'acceleratore.

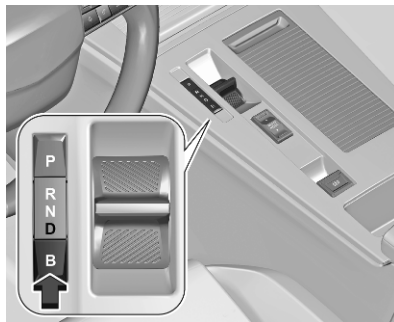

**B** può essere attivato esclusivamente se si seleziona **D**. Premere il pulsante **B**.

Per disattivare **B**, premere il pulsante **B**.

Cambio automatico elettrificato

⇨ 134.

## Sistemi di controllo della guida

### Controllo elettronico della stabilità e Sistema di controllo della trazione

Il controllo elettronico della stabilità migliora la stabilità di guida quando necessario, indipendentemente dal fondo stradale o dalla tenuta dei pneumatici.

Non appena il veicolo inizia a sbandare (sottosterzo / sovrasterzo), la potenza del motore viene ridotta e le ruote vengono frenate singolarmente.

Il controllo elettronico della stabilità funziona in combinazione con il sistema di controllo della trazione. Impedisce alle ruote motrici di girare a vuoto.

Il Sistema di controllo della trazione è un componente del controllo elettronico della stabilità.

Il Sistema di controllo della trazione migliora la stabilità di marcia, se necessario, indipendentemente dal

tipo di fondo stradale o dalla tenuta degli pneumatici, impedendo alle ruote motrici di slittare.

Non appena le ruote motrici iniziano a slittare, la potenza del motore viene ridotta e la ruota che slitta maggiormente viene frenata singolarmente. Questo migliora notevolmente la stabilità di guida del veicolo su fondi stradali scivolosi.



Il Controllo elettronico della stabilità e il Sistema di controllo della trazione sono operativi dopo ogni avviamento del motore, allo spegnimento della spia

Quando il Controllo elettronico della stabilità e il Sistema di controllo della trazione sono operativi, lampeggia.

In alcune occasioni, ad es. dopo aver scollegato la batteria del veicolo, la spia potrebbe illuminarsi per alcuni

secondi accompagnata da un messaggio nel Driver Information Center. Ciò potrebbe essere causato dal resettaggio del sensore di angolo sterzata.

### Avvertenza

Quando si guida, non lasciarsi tentare dalla funzionalità di questa speciale dotazione di sicurezza. Adeguare la velocità alle condizioni della strada.

Spia 79.

### Disattivazione / Riattivazione

Premere e disattivare/riattivare **Controllo trazione** nel Visualizzatore Info.

La disattivazione viene confermata dall'illuminazione di e viene visualizzato un messaggio nel Driver Information Center.

### Guasto

In caso di guasto del sistema la spia si accende fissa, un messaggio viene visualizzato nel Driver Information Center e viene emesso un segnale acustico. Il sistema non è funzionante.

Rivolgersi ad un'officina per eliminare la causa del guasto.

## Sistemi di assistenza al conducente

### ⚠Avvertenza

I sistemi di assistenza al conducente vengono sviluppati come ausilio per il guidatore e non per sostituirci l'attenzione.

Quando è alla guida, il conducente si assume la completa responsabilità di ciò che comporta.

Quando si utilizzano sistemi di assistenza al conducente prestare sempre attenzione alla situazione del traffico in corso.

### ⚠Avvertenza

L'utilizzo di un supporto per la targa sul paraurti anteriore può compromettere il corretto funzionamento dell'unità radar.

Quando si utilizza un supporto per targa, seguire le linee di demarcazione e le indicazioni sul paraurti anteriore.

## Controllo automatico della velocità di crociera

Il controllo automatico della velocità di crociera può memorizzare e mantenere velocità superiori a 40 km/h. Per veicoli con cambio manuale, qualsiasi marcia deve essere selezionata. Per i veicoli con cambio automatico, deve essere selezionata la posizione **D** o oppure la seconda o una marcia superiore nella posizione **M**.

È possibile rilevare discrepanze, rispetto alle velocità memorizzate, in salita o in discesa.

Il sistema mantiene la velocità del veicolo preimpostata dal conducente, senza che sia necessario premere il pedale dell'acceleratore.

È possibile superare temporaneamente la velocità preimpostata premendo con decisione il pedale dell'acceleratore.

Lo stato e la la velocità preimpostata vengono visualizzati nel Driver Information Center.

Non utilizzare il controllo automatico della velocità di crociera qualora non sia opportuno il mantenimento di una velocità costante.

## Accensione del sistema



Premere .





Viene visualizzata la schermata del controllo automatico della velocità di crociera.  è grigio indicando che il sistema non è ancora attivo.

### Attivazione della funzione



Se tutte le condizioni di esercizio vengono soddisfatte, viene visualizzato **OK?**.

Premere **OK** per memorizzare come impostazione di velocità la velocità attuale del veicolo e attivare il controllo automatico della velocità di crociera.  passa da grigio verde indicando che il sistema è attivo. Il pedale dell'acceleratore può essere rilasciato.

In alternativa, spostare la rotella su  per aumentare o  per diminuirla e memorizzare questa velocità come velocità impostata. Il controllo automatico della velocità di crociera viene immediatamente attivato spingendo la rotellina in alto o in basso.  passa dal grigio al verde.

### Impostazione della velocità da parte del conducente



Se il sistema è attivo, la velocità preimpostata si può modificare spostando l'interruttore rotante verso  per aumentarla oppure  per diminuirla. Spostare più volte l'interruttore rotante per modificare la velocità a piccoli intervalli. Spostare il pulsante e tenerlo premuto per intervalli più grandi.

### Adottare la velocità rilevata dal sistema di riconoscimento del limite di velocità

Un limite di velocità rilevato può essere utilizzato come nuova impostazione di velocità per il controllo automatico della velocità di crociera. Per rilevare segnali di limitazione della velocità, il dispositivo di assistenza alla segnaletica stradale deve essere attivato.

Assistente ai segnali stradali  178.

### Quando si sorpassa il segnale del limite di velocità

**OK?** viene visualizzato automaticamente.

Premere **OK** sul volante per salvare la velocità suggerita.

La velocità suggerita viene visualizzata come nuova velocità preimpostata.

### Dopo aver superato il segnale del limite di velocità

Premere **OK** sul volante.

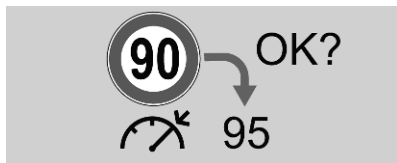

Il display visualizza **OK?**

Premere **OK** per memorizzare la velocità suggerita.

La velocità suggerita viene visualizzata come nuova velocità preimpostata.

### Superamento della velocità preimpostata

È sempre possibile marciare a una velocità superiore a quella impostata premendo il pedale dell'acceleratore. Rilasciando il pedale dell'acceleratore, il veicolo torna alla velocità memorizzata in precedenza.

Quando la velocità impostata viene superata, la relativa impostazione lampeggia.

### Disattivazione della funzione

Premere **II**►. Si sta guidando il veicolo senza il controllo automatico della velocità di crociera.

Il controllo automatico della velocità di crociera è disattivato, ma non è spento. L'ultima velocità memorizzata resta in memoria per un ripristino successivo della velocità.

Il controllo automatico della velocità di crociera potrebbe disattivarsi automaticamente nelle seguenti situazioni:

- pedale del freno premuto
- sistema di controllo della trazione o controllo elettronico della stabilità in funzione
- retromarcia inserita, **N** selezionata o nessuna marcia inserita
- pedale della frizione premuto per più di cinque secondi
- freno di stazionamento elettrico inserito

### Ripristino della velocità memorizzata

Premere **II**►

### Spegnimento del sistema

Premere , il controllo automatico della velocità di crociera viene disabilitato e la relativa schermata viene nascosta dal Driver Information Center.

### Limitazioni del sistema

Non usare mai il sistema nelle seguenti situazioni:

- In un'area urbana con il rischio di pedoni che attraversano la strada.
- In caso di traffico intenso (eccetto versioni con funzione Stop & Go).
- Su strade tortuose o in forte pendenza.
- Su strade sdrucchiolevoli o allagate.
- In condizioni atmosferiche avverse.
- In caso di visibilità limitata per il conducente.
- Guida su un circuito di velocità.



- Guida su un tappeto scorrevole.
- Quando si utilizzano catene da neve, coperture antiscivolo o pneumatici chiodati.

Guidando su un pendio ripido in salita, il sistema non può impedire al veicolo di superare la velocità impostata. Freinare se necessario.

Mentre si è alla guida su un pendio ripido o quando si traina, la velocità impostata potrebbe non essere raggiunta o mantenuta.

## Guasto

Il sistema di riconoscimento del limite di velocità potrebbe non funzionare correttamente se i segnali stradali non sono conformi alle disposizioni della Convenzione di Vienna sulla segnaletica stradale.

In caso di guasto del controllo automatico della velocità di crociera, la velocità preimpostata viene cancellata e i trattini lampeggiano.

Rivolgersi a un'officina per controllare l'impianto.

## Limitatore di velocità

Il limitatore di velocità impedisce al conducente di superare una velocità di marcia massima impostata.

La velocità massima può essere impostata a un valore superiore a 30 km/h.

Il conducente può accelerare fino alla velocità preimpostata. Eventuali scostamenti dal limite di velocità impostato possono verificarsi solo in discesa.

## Accensione del sistema



Premere .



Viene visualizzata la schermata del limitatore di velocità.  è grigio indicando che il sistema non è ancora attivo.

## Attivazione della funzione

Premere **OK** o **▶** per attivare il limitatore di velocità e salvare la velocità attuale del veicolo come velocità impostata.  si accende in verde.

### Impostazione della velocità da parte del conducente



La velocità preimpostata si può modificare spostando l'interruttore rotante verso  $\curvearrowright$  per aumentarla oppure  $\curvearrowleft$  per diminuirla. Spostare più volte l'interruttore rotante per modificare la velocità a piccoli intervalli. Spostare il pulsante e tenerlo premuto per intervalli più grandi.

### Adottare la velocità rilevata dal sistema di riconoscimento del limite di velocità

Un limite di velocità rilevato può essere utilizzato come nuova impostazione di velocità per il limitatore di

velocità. Per rilevare segnali di limitazione della velocità, il dispositivo di assistenza alla segnaletica stradale deve essere attivato.

Assistente ai segnali stradali  $\rightarrow$  178.

### Quando si sorpassa il segnale del limite di velocità

**OK?** viene visualizzato automaticamente.

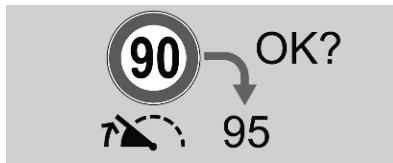

Premere **OK** sul volante per salvare la velocità suggerita.

La velocità suggerita viene visualizzata come nuova velocità preimpostata.

### Dopo aver superato il segnale del limite di velocità

Premere **OK** sul volante.

Il display visualizza **OK?**.

Premere **OK** per memorizzare la velocità suggerita.

La velocità suggerita viene visualizzata come nuova velocità preimpostata.

### Superamento del limite di velocità

In caso d'emergenza è possibile superare il limite di velocità premendo con decisione il pedale dell'acceleratore fino al punto finale. In questo caso, la velocità preimpostata lampeggia.

Rilasciare il pedale dell'acceleratore, la funzione di limitazione della velocità sarà riattivata al raggiungimento di una velocità inferiore a tale limite.

Quando il superamento della velocità preimpostata non è causato dalla pressione del pedale dell'acceleratore, ad es. guidando su un pendio ripido, viene riprodotto un segnale acustico.

### ⚠ Avvertenza

Su una salita ripida o in caso di forte accelerazione, il limitatore di velocità non sarà in grado di impedire al veicolo di superare la velocità preimpostata. Se necessario, premere il pedale del freno per controllare la velocità del veicolo.

### Disattivazione della funzione

Premere **II**, il limitatore di velocità è in modalità pausa e viene visualizzato un messaggio. Nessun limitatore di velocità attivo.

Il limitatore di velocità è disattivato, ma non è spento. L'ultima velocità memorizzata resta in memoria per un ripristino successivo della velocità.

### Ripristino del limite di velocità

Premere **II**, il limite di velocità memorizzato viene caricato.

### Spegnimento del sistema

Premere **LIMIT**, il limitatore di velocità viene deselezionato e la schermata del limitatore di velocità viene nascosta dal Driver Information Center.

### Guasto

Il sistema di riconoscimento del limite di velocità potrebbe non funzionare correttamente se i segnali stradali non sono conformi alle disposizioni della Convenzione di Vienna sulla segnaletica stradale.

In caso di guasto del limitatore di velocità, la velocità preimpostata viene cancellata e i trattini lampeggiano.

Rivolgersi a un'officina per controllare l'impianto.

### Cruise control adattivo

Il Cruise control adattivo è una versione avanzata del controllo automatico della velocità di crociera in quanto dispone della funzione di mantenimento di una certa distanza di sicurezza dal veicolo che precede.



Utilizza una telecamera posizionata nella parte superiore del parabrezza e un'unità radar posizionata nel paraurti anteriore per rilevare i veicoli che precedono. Se nessun veicolo viene rilevato sullo stesso percorso, il cruise control adattivo si comporta come cruise control convenzionale.

Il cruise control adattivo rallenta automaticamente il veicolo durante l'avvicinamento a un veicolo che marcia a una velocità inferiore. Quindi regola la velocità del veicolo in modo da rimanergli dietro alla distanza selezionata. La velocità del veicolo aumenta o diminuisce rimanendo dietro al veicolo che precede senza mai superare la velocità impostata. Può applicare una leggera frenata con relativa accensione delle luci di arresto.

Se il veicolo che precede accelera o cambia corsia, il cruise control adattivo fa accelerare il veicolo in modo progressivo per ripristinare la velocità memorizzata. Se il conducente aziona gli indicatori di direzione per sorpassare un veicolo che procede a una velocità inferiore, il cruise control adattivo permette provvisoriamente di avvicinarsi al veicolo che precede per facilitare il sorpasso. Tuttavia, il veicolo non oltrepasserà mai la velocità impostata.

Se il veicolo di fronte sta procedendo a una velocità troppo ridotta e non è più possibile mantenere la distanza anteriore impostata, viene riprodotto un segnale acustico e un messaggio viene visualizzato. Il messaggio invita il conducente a riprendere il controllo del veicolo. Su veicoli con cambio manuale, il sistema può frenare finché il veicolo non raggiunga 30 km/h. Nei veicoli con cambio automatico, il sistema può frenare finché il veicolo non sia completamente fermo. In base alla versione, il sistema può accelerare automaticamente il veicolo dopo un arresto completo.

### ⚠ Avvertenza

Le luci dei freni si accendono se il veicolo viene rallentato mediante la frenata di emergenza attiva.

Se le luci dei freni non si accendono, il sistema non funziona.

### Accensione del sistema

Premere  e accertarsi che il **Drive Assist** sia attivato nel Visualizzatore Info.



Premere  in successione finché non venga selezionata la modalità cruise control adattivo.

Viene visualizzata la schermata del cruise control adattivo. Il sistema non è ancora attivato.

### Condizioni di funzionamento

Il sistema può essere attivato se vengono soddisfatte le seguenti condizioni:

- velocità del veicolo tra 30 km/h e 180 km/h per veicoli con cambio manuale, tra 0 km/h e 180 km/h per veicoli con cambio automatico
- portiera del conducente chiusa
- cintura di sicurezza del conducente allacciata
- **D** selezionata o inserita seconda o marcia superiore
- freno di stazionamento rilasciato
- pedale del freno premuto se il veicolo è fermo

### Attivazione della funzione

Se tutte le condizioni di esercizio vengono soddisfatte, viene visualizzato **OK?**.



Premere **OK** per memorizzare la velocità attuale del veicolo ed attivare il controllo automatico della velocità di crociera. Sullo schermo del cruise control adattivo, la velocità impostata e una strada vengono visualizzati in verde. Il pedale dell'acceleratore può essere rilasciato.

In alternativa, spostare la rotella su  $\curvearrowright+$  per aumentare o  $\curvearrowright-$  per diminuirla e memorizzare questa velocità. Il controllo automatico della velocità di crociera viene immediatamente attivato spingendo la rotellina in alto o in basso. Sullo schermo del cruise control adattivo, la velocità impostata e la strada vengono visualizzati in verde.

### Impostazione della velocità da parte del conducente



La velocità impostata si può modificare spostando l'interruttore rotante verso  $\curvearrowright+$  per aumentarla oppure  $\curvearrowright-$  per diminuirla. Spostare più volte l'interruttore rotante per modificare la velocità a piccoli intervalli. Spostare il pulsante e tenerlo premuto per intervalli più grandi.

### Adottare la velocità rilevata dal sistema di riconoscimento del limite di velocità

Un limite di velocità rilevato può essere utilizzato come nuovo valore per il cruise control adattivo.

### Quando si sorpassa il segnale del limite di velocità

**OK?** viene visualizzato automaticamente.

Premere **OK** sul volante per salvare la velocità suggerita.

La velocità suggerita viene visualizzata come nuova velocità preimpostata.

### Dopo aver superato il segnale del limite di velocità

Premere **OK** sul volante.

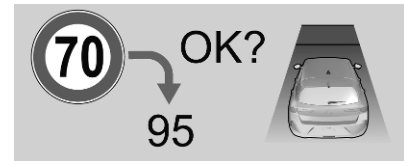

Il display visualizza **OK?**

Premere **OK** per memorizzare la velocità suggerita.

La velocità suggerita viene visualizzata come nuova velocità preimpostata.

Assistente ai segnali stradali  $\curvearrowright$  178.

## Superamento della velocità preimpostata

È sempre possibile marciare a una velocità superiore a quella impostata premendo il pedale dell'acceleratore. Rilasciando il pedale dell'acceleratore, il veicolo torna alla velocità memorizzata in precedenza. Se il veicolo davanti procede a una velocità più bassa, la distanza anteriore impostata dal conducente viene ripristinata.

Quando la velocità impostata viene superata, la velocità impostata lampeggia sullo schermo del cruise control adattivo.

### Avvertenza

L'accelerazione da parte del conducente disattiva la frenata automatica dell'impianto. Questo viene indicato come avviso a comparsa nel Driver Information Center.

## Ripristino della velocità memorizzata

Premere **II▶** o **OK** per riattivare il cruise control adattivo alla velocità memorizzata.

## Cruise control adattivo in veicoli dotati di cambio automatico

Nei veicoli dotati di cambio automatico, il cruise control adattivo permette di mantenere la distanza desiderata da un veicolo che frena finché il proprio veicolo non si arresta completamente.

Se il sistema ha fatto arrestare il veicolo dietro a un altro, la spia verde **(A)** viene visualizzata a sinistra della velocità impostata. Il simbolo serve ad avvertire il conducente che il veicolo è mantenuto automaticamente in posizione di arresto.

Mentre il veicolo viene mantenuto in posizione di arresto, si dovrebbero seguire le seguenti raccomandazioni:

- Non lasciare il veicolo.
- Non aprire il vano di carico.

- Non inserire la retromarcia.
- Non far scendere o salire passeggeri.

Entro tre secondi dopo aver arrestato il veicolo dal sistema, il veicolo si muove di nuovo lentamente. Dopo tre secondi, accelerare o premere **(A)** per farlo muovere. Prestare attenzione ai dintorni del veicolo quando si parte.

Se il veicolo rimane fermo per più di cinque minuti senza che sia necessaria alcuna azione del conducente, il freno di stazionamento elettrico si inserisce. La spia **(P)** si accenderà. Per rilasciare il freno di stazionamento elettrico premere il pedale dell'acceleratore.

Freno di stazionamento elettrico  
 143.

### Avvertenza

Quando il sistema viene disattivato o annullato, il veicolo non viene più arrestato e può iniziare a

muoversi. Occorre essere sempre pronti ad azionare manualmente il freno per arrestare il veicolo.

Non scendere dal veicolo mentre viene rallentato e arrestato dal cruise control adattivo. Portare sempre la leva del cambio nella posizione di parcheggio **P** e disinserire l'accensione prima di scendere dal veicolo.

### Impostazione della distanza anteriore

Se il cruise control adattivo rileva un veicolo che avanza a una velocità inferiore sullo stesso percorso, regola la velocità in modo da mantenere la distanza anteriore selezionata dal conducente.

La distanza anteriore può essere impostata su breve (1 barra), normale (2 barre) o ampia (3 barre).

Se il motore è in funzione e il cruise control adattivo è azionato (grigio) o attivo (verde), è possibile modificare l'impostazione di distanza anteriore:



Premere il pulsante per visualizzare l'impostazione della distanza corrente nel Driver Information Center.

Premere il pulsante in successione per selezionare l'impostazione della distanza di sicurezza desiderata. La distanza anteriore selezionata viene indicata per mezzo di barre piene sulla schermata del cruise control adattivo.

### ⚠ Avvertenza

Il conducente è totalmente responsabile dell'osservanza della distanza di sicurezza appropriata a seconda delle condizioni atmosferiche, di traffico, visibilità. La distanza anteriore deve essere regolata oppure il sistema deve essere spento quando richiesto dalle condizioni presenti.

### Rilevamento di un veicolo che precede



Se il sistema rileva un veicolo sul percorso di guida, la schermata del cruise control adattivo cambia di conseguenza.

### Disattivazione della funzione

Premere **||▶**.

Il cruise control adattivo è disattivato, ma non disabilitato. L'ultima velocità memorizzata resta in memoria per utilizzi futuri.

Il Cruise control adattivo viene disattivato automaticamente nelle seguenti situazioni:

- pedale del freno premuto
- sistema di controllo della trazione o controllo elettronico della stabilità in funzione
- retromarcia inserita, **N** selezionata o nessuna marcia inserita
- la velocità scende al di sotto di 30 km/h per un veicolo con cambio manuale
- rischio di stallo del motore in caso di un veicolo con cambio manuale
- pedale della frizione premuto per più di dieci secondi
- freno di stazionamento elettrico inserito
- cintura di sicurezza slacciata
- portiera del conducente aperta

## Spegnimento del sistema

Premere  in successione finché la modalità desiderata per disattivare l'assistenza non sia selezionata.

## Attenzione del conducente

- Utilizzare il cruise control adattivo con attenzione su strade tortuose o di montagna, in quanto può perdere il contatto con il veicolo che precede e richiedere tempo per rilevarlo nuovamente.
- Non utilizzare il sistema su strade sdruciolevoli in quanto può causare rapide variazioni nella trazione dei pneumatici (slittamenti) e una possibile perdita di controllo del veicolo.
- Non utilizzare il cruise control adattivo in caso di pioggia, neve o condizioni estreme di sporco, in quanto il sensore radar può venire coperto da acqua, polvere, ghiaccio o neve. La visibilità sarebbe fortemente o totalmente

compromessa. In caso di blocco del sensore, pulire la relativa copertura.

- Non utilizzare il sistema mentre si usa una ruota di scorta.

## Limiti del sistema

### Avvertenza

La forza frenante del sistema automatico non consente la frenata brusca e il livello di frenata potrebbe non essere sufficiente a evitare una collisione.

- Dopo un improvviso cambio di corsia, il sistema richiede un certo tempo per rilevare il veicolo che precede. Quindi, in presenza di un nuovo veicolo, il sistema potrebbe accelerare invece di frenare.
- Il cruise control adattivo ignora i veicoli sull'altra corsia di marcia.



- Il cruise control adattivo non considera i pedoni, i ciclisti e gli animali durante la frenata e la partenza.
- Il cruise control adattivo non considera veicoli fermi.

Il campo di rilevazione del radar è piuttosto ristretto, quindi è possibile che il sistema non rilevi:

- veicoli dalla larghezza ridotta, ad es. motocicli, scooter
- veicoli che non stanno procedendo nella parte centrale della corsia
- veicoli che stanno entrando in curva
- veicoli che escono improvvisamente da una strada laterale

Disattivare il sistema nelle seguenti situazioni:

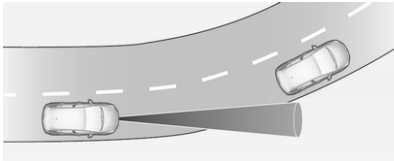

- durante una curva stretta
- avvicinandosi a una rotatoria
- seguendo un veicolo non rilevato dal sistema, ad es. una motocicletta
- quando il veicolo che precede decelera improvvisamente
- quando un veicolo taglia la strada rapidamente tra il proprio veicolo e quello che precede

#### Guida in salita



#### ⚠ Avvertenza

Non utilizzare il cruise control adattivo su strade in forte pendenza.

Le prestazioni del sistema in salita dipendono dalla velocità e dal carico del veicolo, dalle condizioni di traffico

e dalla pendenza della strada. Lungo strade in montagna, il sistema potrebbe non rilevare un veicolo sullo stesso percorso. In caso di salite ripide è necessario premere il pedale dell'acceleratore per mantenere la velocità del veicolo. Quando si procede in discesa potreste dover frenare per mantenere o ridurre la velocità.

Ricordare che se si attivano i freni il sistema viene disattivato.

#### Unità radar



L'unità radar è situata nella parte centrale del paraurti anteriore.

### ⚠ Avvertenza

L'unità radar è stata allineata con precisione durante la produzione. Pertanto, in caso di una collisione frontale, non utilizzare il sistema. Il paraurti anteriore potrebbe sembrare intatto, tuttavia il sensore dietro di esso potrebbe essere compromesso ed effettuare letture non corrette. Dopo un incidente consultare un'officina per verificare e regolare la posizione dell'unità radar.

### ⚠ Avvertenza

L'utilizzo di un supporto per la targa sul paraurti anteriore può compromettere il corretto funzionamento dell'unità radar.

Quando si utilizza un supporto per targa, seguire le linee di demarcazione e le indicazioni sul paraurti anteriore.

### Guasto

In caso di guasto del cruise control adattivo in caso di guasto, una spia si illuminerà nel Driver Information Center e un messaggio di avvertenza verrà visualizzato nel Driver Information Center accompagnato da un segnale acustico.

Il sistema di riconoscimento del limite di velocità potrebbe non funzionare correttamente se i segnali stradali non sono conformi alle disposizioni della Convenzione di Vienna sulla segnaletica stradale.

Rivolgersi a un'officina per controllare l'impianto.

Come misura di sicurezza, non utilizzare il sistema se le luci dei freni sono guaste. Non utilizzare il sistema se il paraurti frontale è danneggiato.

### Frenata di emergenza attiva

La frenata di emergenza attiva può contribuire a ridurre i danni e le lesioni personali da un incidente con un veicolo che precede, con un ciclista o con un pedone quando il conducente non agisce attivamente tramite

frenata o sterzata manuale. Prima che la frenata di emergenza attiva venga applicata, il conducente viene avvisato dall'allarme collisione anteriore.

Il sistema include le seguenti funzioni:

- allarme collisione anteriore
- assistenza alla frenata intelligente
- frenata di emergenza automatica

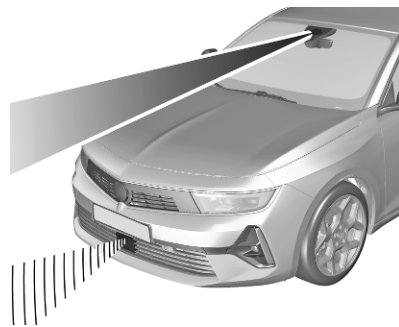

Il sistema utilizza una telecamera situata nella parte alta del parabrezza e, a seconda della versione, un'unità radar situata nel paraurti anteriore per calcolare la probabilità di una collisione frontale.

### ⚠ Avvertenza

Questo sistema non esenta il conducente dalla responsabilità di guidare con attenzione e guardare avanti. La sua funzione è limitata ad un uso supplementare esclusivamente per ridurre la velocità del veicolo prima di una collisione.

Il sistema potrebbe non funzionare con gli animali. In seguito a un improvviso cambio di corsia, il sistema richiede un certo tempo per rilevare il nuovo veicolo che precede.

Il guidatore deve essere sempre pronto a intervenire e azionare i freni e lo sterzo per evitare possibili collisioni.

### Attivazione/disattivazione del sistema

La frenata di emergenza attiva si attiva/disattiva nel Visualizzatore Info.



Premere  e attivare / disattivare il sistema nel Visualizzatore Info.

Display informativo  83.

Se disattivato,  si accende nel Driver Information Center. Quando si accende il quadro la volta successiva, il sistema viene attivato come preimpostazione.

### Funzionamento

Quando è stato rilevato un veicolo in movimento, la frenata di emergenza attiva funziona da 10 km/h per 85 km/h per veicoli con telecamera, da 10 km/h a 140 km/h per veicoli con telecamera e radar.

Quando è stato rilevato un veicolo è fermo, un ciclista o un pedone, la frenata di emergenza attiva funziona se la velocità del veicolo non supera gli 80 km/h.

### Allarme collisione anteriore

L'allarme collisione anteriore avvisa il conducente in caso di rischio di collisione con il veicolo antistante, con un ciclista o un pedone.

### Segnalazione al conducente

Il conducente viene avvertito dai seguenti allarmi:

- Livello 1: quando la distanza dal veicolo che precede è troppo breve un messaggio di avvertenza viene visualizzato nel Driver Information Center.

- Livello 2: quando la collisione è imminente ed è necessaria l'azione immediata del conducente, un messaggio viene visualizzato nel Driver Information Center con contestuale emissione di un segnale acustico.
- Livello 3: in base alla versione, il veicolo potrebbe produrre un breve scatto del freno per confermare il rischio di collisione. È necessaria l'azione immediata del conducente.

### Avvertenza

Quando ci si avvicina troppo rapidamente a un veicolo che precede, un allarme di livello 2 potrebbe essere visualizzato senza un allarme di livello 1 visualizzato in precedenza.

Gli allarmi di livello 1 dipendono dalla sensibilità di allarme impostata. Questo tipo di allarme viene visualizzato solo in caso di veicoli in movimento. A basse velocità si disabilita.

## Selezione della sensibilità di allarme

### Avviso

Se viene impostata la sensibilità di allarme con la distanza massima, il sistema avvisa in anticipo. Ciò aumenta la sicurezza, ma aumenta la quantità di allarmi se non si rispetta la distanza di sicurezza imposta dalla legge. Per ridurre il numero di allarmi, selezionare un'impostazione della sensibilità di allarme più breve.

Possono essere selezionati tre gradi di sensibilità dell'allarme nel menu dei sistemi di assistenza al conducente.

Personalizzazione del veicolo ⇨ 87.

L'impostazione scelta verrà memorizzata quando il quadro è stato spento. La sensibilità dell'allarme varierà in base all'impostazione selezionata.

## Assistenza alla frenata intelligente

Se il conducente frena, ma non a sufficienza per evitare una collisione, il sistema integrerà la frenata. Questa assistenza verrà fornita solo se il conducente preme il pedale del freno.

L'assistenza alla frenata intelligente si disattiverà automaticamente quando il pedale del freno verrà rilasciato.

## Frenata di emergenza automatica

Questa funzione interviene dopo il segnale acustico se il conducente non aziona il pedale del freno abbastanza rapidamente. Il sistema tenta di ridurre la velocità di impatto della collisione o di evitare una collisione se il conducente non reagisce.

Quando viene applicata la frenata di emergenza automatica,  lampeggia nel Driver Information Center.

Se il veicolo procede a una velocità inferiore a 30 km/h, la frenata automatica d'emergenza può rallentare il veicolo fino all'arresto completo. Inoltre, la velocità sarà ridotta di massimo 25 km/h. Per versioni con telecamera e radar, la riduzione della velocità può essere estesa a 50 km/h se entrambi i sensori sono in grado di rilevare il pericolo.

Il conducente deve azionare i freni per arrestare completamente il veicolo.

- Cambio automatico: Se il veicolo si arresta completamente, il freno di emergenza automatico viene mantenuto per un certo periodo di tempo. Mantenere premuto il pedale del freno per evitare che il veicolo inizi nuovamente a muoversi.
- Cambio manuale: Se il veicolo si arresta completamente, il motore potrebbe spegnersi. Mantenere premuto il pedale del freno per evitare che il veicolo si muova.

Il controllo automatico della velocità di crociera e il cruise control adattivo si disattiveranno in caso di una frenata automatica di emergenza.

### **Avvertenza**

Non fare affidamento sul sistema per la frenata del veicolo. Il sistema di frenata automatica di emergenza non attiverà i freni al di fuori del proprio intervallo di velocità e reagisce solo ai veicoli e ai pedoni rilevati.

Il sistema potrebbe funzionare quando il veicolo è in curva e viene rilevato un altro veicolo che si avvicina dalla direzione opposta. In questo caso, l'operazione è possibile se sono soddisfatte le seguenti condizioni:

- viene attivato in anticipo il corrispondente indicatore di direzione
- la velocità del veicolo è compresa tra 5 km/h e 20 km/h
- il veicolo sta per tagliare la strada a un altro veicolo

Il sistema potrebbe funzionare quando il veicolo è in curva e un pedone sta attraversando la strada davanti al veicolo. In questo caso, l'operazione è possibile se sono soddisfatte le seguenti condizioni:

- la velocità del veicolo è compresa tra 5 km/h e 80 km/h
- il pedone è rimasto per sufficiente tempo entro la portata dei sensori
- la visibilità è sufficiente perché i sensori rilevino il pedone

### **Condizioni di funzionamento**

Il sistema richiede le seguenti condizioni di funzionamento:

- veicolo che marcia in avanti senza rimorchio
- impianto frenante operativo
- controllo elettronico della stabilità e sistema di controllo della trazione attivati
- cinture allacciate su tutti i sedili
- velocità costante su strade con o senza bassa curvatura

### **Limitazioni del sistema**

Il sistema si disattiva automaticamente nelle seguenti situazioni:

- diametro della ruota di scorta troppo poco
- guasto rilevato nel pedale del freno o con in una luce dei freni
- guasto rilevato nei sensori, nell'impianto elettronico o nell'impianto frenante

- rilevato rimorchio con un collegamento a presa elettrica
- in seguito a un impatto (ad es. collisione). Rivolgersi a un'officina per controllare l'impianto.

Si consiglia di disattivare il sistema in ogni situazione in cui il quadro sia acceso e la frenata di emergenza attiva rappresenti una rischio come:

- il trasporto di oggetti lunghi sulle barre del tetto
- l'utilizzo di un autolavaggio automatico
- posizionamento del veicolo su un banco a rulli in un'officina
- traino del veicolo
- in seguito a un impatto sul parabrezza in prossimità della telecamera
- in seguito a una deformazione del paraurti anteriore, ad es. durante il parcheggio
- attacco di un rimorchio, soprattutto rimorchi senza proprio impianto frenante
- guida con catene



## Guasto



Se il sistema non è disponibile a causa di limiti del sistema o condizioni di esercizio,  si illumina nel Driver Information Center.

In certi casi,  si illumina accompagnata da un messaggio indicante che il sensore non funziona. Per veicoli dotati solo di telecamera, il sistema viene disattivato. Per sistemi dotati di telecamera e radar, il sistema può funzionare in modalità ridotta. Ciò potrebbe essere causato da visibilità ridotta dovuta alle condizioni atmosferiche o da un'ostruzione effettiva del sensore. In questo caso, verificare se la telecamera o il radar siano ostruiti da sporco o altri oggetti estranei.

In rari casi come l'inizializzazione dei sensori, tensione a bordo insufficiente, ecc. il sistema potrebbe non essere disponibile o potrebbe funzionare in modalità limitata. Ciò non viene indicato al conducente.

Se si verifica un guasto,  si illumina, viene visualizzato un messaggio indicante il guasto e viene emesso un segnale acustico. Rivolgersi ad un'officina.

Se  e  vengono visualizzati dopo aver spento e riavviato il motore, chiedere assistenza ad un'officina.

Se almeno una delle cinture di sicurezza dei sedili anteriori non è allacciata,  e  si illuminano. Il sistema si disattiva fino a quando tutte le cinture non vengono allacciate.

Messaggi del veicolo ⇨ 86.

## Frenata automatica post-collisione

Se viene rilevato un incidente, il veicolo richiede la frenata automatica post-collisione. L'obiettivo di questa funzione è ridurre il rischio di ulteriori collisioni se il conducente non reagisce. La frenata automatica post-collisione non funziona se la capacità del veicolo di azionarla ed eseguirla non

è disponibile poiché può causare incidenti distruttivi o altri incidenti particolari.



È possibile ignorare la frenata automatica premendo il pedale dell'acceleratore o il pedale del freno.

### Limitazioni del sistema

Il sistema funziona se le seguenti condizioni sono soddisfatte:

- gli airbag o i pretensionatori sono entrati in funzione a causa della collisione
- l'impianto frenante e le funzioni elettriche rimangono operative in continuo durante e dopo la collisione
- il conducente non ha premuto il pedale del freno o il pedale dell'acceleratore

### Guasto

Se la frenata automatica post-collisione non è disponibile, la spia  o  si accende con luce fissa, un messaggio corrispondente appare nel Driver Information Center e viene emesso un segnale acustico.

Rivolgersi ad un'officina per eliminare la causa del guasto.

### Adattamento della velocità di curva

Il sistema adatta la velocità del veicolo all'interno della corsia di marcia prima di entrare in una curva o quando stia già procedendo in curva. La velocità del veicolo viene regolata solo se è eccessiva per l'angolo di curva. Se un veicolo precede, viene mantenuta la distanza di sicurezza.

Il conducente può eludere il sistema premendo il pedale del freno o il pedale dell'acceleratore:

- Premendo il pedale dell'acceleratore mette temporaneamente in pausa la funzione.
- Premendo il pedale del freno di disattiva la funzione.

### Avvertenza

Il sistema non adatta la velocità del veicolo nelle curve troppo strette, ad es. tornanti.

### Condizioni di funzionamento

L'adattamento della velocità in curva è pronto per funzionare se vengono soddisfatte le seguenti condizioni:

- La velocità del veicolo è compresa tra 70 km/h e 180 km/h.
- Il **Drive Assist** è attivato.
- Il veicolo sta procedendo su strada con carreggiate separate come un'autostrada o una strada a scorrimento veloce.

### Attivazione

L'adattamento della velocità in curva si attiva tramite **Drive Assist**.



Premere  e attivare **Drive Assist** nel Visualizzatore Info.



Premere  sul volante in successione finché non venga selezionata la modalità **Drive Assist**.

La schermata **Drive Assist** viene visualizzata nel Driver Information Center.

Display informativo  83.

### Funzionamento

Il sistema monitora le curve. Se rileva che la velocità attuale del veicolo non è compatibile con l'angolo di in curva, adatta la velocità gradualmente.

### Disattivazione

Premere  in successione finché la modalità per disattivare l'assistenza non sia selezionata.

## Sistema di ausilio al parcheggio

### Informazioni generali

#### Avvertenza

Il conducente ha la totale responsabilità per la manovra di parcheggio.

Controllare sempre l'area circostante durante la retromarcia o la guida in avanti mentre si utilizza il sistema di ausilio al parcheggio.

### Sistema di ausilio al parcheggio anteriore-posteriore

Il sistema di ausilio al parcheggio anteriore-posteriore misura la distanza tra il veicolo e gli ostacoli davanti e dietro al veicolo. Avvisa in caso di oggetti presenti nella direzione del veicolo e nella zona di rilevamento dei sensori tramite segnalazioni acustiche e indicazioni sul display.



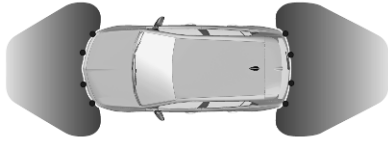

Il sistema è dotato di sensori di parcheggio ad ultrasuoni ubicati nel paraurti posteriore e in quello anteriore.

### Attivazione



Premere  e attivare **Rilevamento ostacoli vicini**.

Una volta attivato, il sistema è pronto ad entrare in funzione quando  $P_{OFF}^{PWA}$  non viene visualizzata nel Driver Information Center.

Il sistema di ausilio al parcheggio anteriore si attiva quando viene rilevato un ostacolo davanti al veicolo e la velocità è inferiore a 10 km/h. Il sistema di ausilio al parcheggio posteriore si attiva quando viene inserita la retromarcia.

### Indicazione

Non appena l'ostacolo si avvicina di più al veicolo verranno emessi segnali acustici di avvertimento.



La frequenza dei segnali acustici aumenta con l'avvicinarsi del veicolo all'ostacolo nella direzione di guida. Quando la distanza è inferiore a circa 30 cm, il segnale acustico diventa continuo.

### Disattivazione

Il sistema si disattiva automaticamente se la velocità del veicolo supera i 10 km/h, se il veicolo si arresta per più di tre secondi con una marcia avanti innestata oppure se non viene rilevato alcun ostacolo.

Se il veicolo è collegato elettricamente a un rimorchio, portabiciclette, ecc., il sistema di ausilio posteriore si disattiva automaticamente. In questo caso, nella parte posteriore del veicolo nel Driver Information Center viene visualizzata la figura di un rimorchio.

Per disattivare manualmente il sistema, premere  e disattivare il sistema nel Visualizzatore Info.  $P_{OFF}^{PWA}$  si accende nel Driver Information Center.

## Limitazioni del sistema

In caso di guasto o se il sistema non funziona temporaneamente, ad es. a causa di un livello di rumorosità esterna elevato o altre interferenze,  si accende nel Driver Information Center,  $\frac{P_{ON}}{OFF}$  si accende nel Driver Information Center, viene visualizzato un messaggio e viene emesso un segnale acustico.

### Avviso

Accertarsi che la targa anteriore sia montata in modo corretto, centrata orizzontalmente e verticalmente, e che i sensori siano fissati saldamente. Se si utilizza un supporto per la targa o se la targa è piegata, il sistema di ausilio al parcheggio non funzionerà correttamente.

### Avvertenza

In determinate circostanze, il sistema potrebbe non rilevare gli ostacoli a causa di superfici riflettenti di oggetti o capi di abbigliamento o di fonti esterne di rumore.

Prestare particolare attenzione agli ostacoli bassi che potrebbero danneggiare la parte inferiore del paraurti.

### Attenzione

Il sistema può non funzionare correttamente se i sensori sono coperti, per esempio, da neve o ghiaccio.

Il sistema di ausilio al parcheggio può non funzionare correttamente a causa di carichi pesanti.

Se ci sono veicoli alti nelle vicinanze (ad esempio fuoristrada, furgoni, ecc.) valgono condizioni particolari. Non è possibile garantire il rilevamento di oggetti e l'indicazione corretta della distanza nella parte superiore di questi veicoli.

Il sistema potrebbe non rilevare oggetti con una sezione trasversale di riverbero molto piccola, come oggetti stretti o di materiale morbido.

I sistemi di ausilio al parcheggio non rilevano oggetti al di fuori del raggio di rilevamento.

## Allarme angolo morto laterale

Il sistema di allarme angolo morto laterale rileva e avvisa il conducente in caso di veicoli in avvicinamento dal retro nelle corsie vicine fino a 75 m o di un altro veicolo nell'angolo morto del veicolo.

Il sistema mostra un segnale visivo in ogni specchietto esterno quando si rilevano oggetti che potrebbero non essere visibili negli specchietti interni ed esterni.

L'allarme angolo morto laterale usa due sensori radar posizionati nel paraurti posteriore su ogni lato del veicolo.

### ⚠ Avvertenza

L'allarme angolo morto laterale è solo un ausilio al cambio di corsia e non sostituisce la visione del conducente.

L'allarme angolo morto laterale non rileva:

- Veicoli che si avvicinano molto rapidamente.
- Pedoni o animali.
- Oggetti non mobili, ad es. veicoli fermi, luci della strada, segnali stradali, ecc.

Se non si è attenti durante i cambi di corsia, possono verificarsi danni al veicolo, lesioni personali o morte. Controllare sempre gli specchietti retrovisori ed esterni, guardare oltre la propria spalla e utilizzare l'indicatore di direzione prima di cambiare corsia.

### Attivazione



Premere  e attivare / disattivare il sistema nel Visualizzatore Info.

Quando il sistema è attivato e il motore è acceso, il LED si accendono in ogni specchietto esterno per indicare l'attivazione del sistema.

Display informativo ⇨ 83.

### Funzionamento

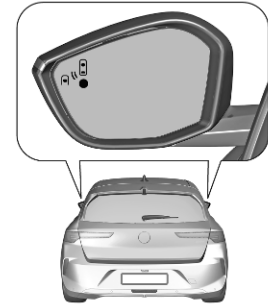

Se il sistema rileva un veicolo nell'angolo morto laterale durante la marcia in avanti, un LED si accende nel rispettivo specchietto. Se gli indicatori di direzione del lato in questione sono stati attivati, il LED lampeggerà.

Il LED si accende immediatamente quando il proprio veicolo viene sorpassato.

Il LED si accende dopo un intervallo di tempo quando il proprio veicolo sorpassa lentamente un altro veicolo.

## Condizioni di funzionamento

Le seguenti condizioni devono essere soddisfatte:

- tutti i veicoli devono procedere nella stessa direzione di marcia e in carreggiate adiacenti
- si sorpassa un altro veicolo con una differenza di velocità inferiore ai 15 km/h
- normale flusso del traffico
- veicolo non trainante un rimorchio
- sensori non sono coperti da fango, ghiaccio, neve, ecc.
- LED nei specchietti retrovisori delle portiere o radar posteriori non coperti da adesivi o altri oggetti

Nelle seguenti situazioni non vi sarà nessun avvertimento:

- oggetti statici, ad es. veicoli parcheggiati, barriere, lampioni, segnali stradali
- in caso di traffico molto intenso quando i veicoli in movimento potrebbero essere scambiati per oggetti fermi

- veicoli provenienti dalla direzione opposta
- sorpasso troppo rapido

In condizioni atmosferiche avverse, come in caso di pioggia forte, possono verificarsi dei falsi positivi.

### Attenzione

Se il paraurti posteriore deve essere riverniciato o riparato, rivolgersi a un'officina. Alcuni tipi di vernice potrebbero interferire con il funzionamento dei radar.

### Disattivazione

Premere  e disattivare il sistema nel Visualizzatore Info.

Il sistema si disattiva automaticamente quando il veicolo è collegato elettricamente a un rimorchio, portabiciclette, ecc.

### Guasto

In caso di guasto,  si illumina nel quadro strumenti e viene visualizzato un messaggio. Rivolgersi ad un'officina.

## Sistema di visione panoramica

Questo sistema consente la vista dei dintorni del veicolo, visualizzata come un'immagine a 360° nel visualizzatore Info, simile alla vista a volo d'uccello.

### Avvertenza

Il sistema di visione panoramica non sostituisce la visione del guidatore. Il sistema non visualizzerà bambini, pedoni, ciclisti, traffico di attraversamento, animali o altri oggetti esterni all'area di visualizzazione della telecamera, ad es. sotto il paraurti o sotto il veicolo.

Non condurre o parcheggiare il veicolo utilizzando solo il sistema di visione panoramica.

Verificare sempre il funzionamento del surround del veicolo prima e durante la guida.

Le immagini visualizzate possono essere più grandi o più piccole di quanto non appaiano. L'area visualizzata è limitata e gli oggetti vicini a uno spigolo del paraurti o sotto il paraurti non vengono visualizzati sullo schermo.

Il sistema utilizza:



- telecamera posteriore



- telecamera anteriore
- due videocamere laterali negli specchietti esterni
- sensori di parcheggio a ultrasuoni nel paraurti

#### Visualizzazione sul Visualizzatore Info

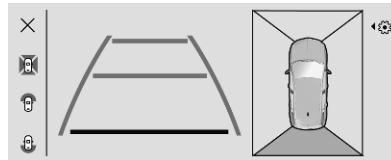

Lo schermo è diviso in quattro zone, da sinistra a destra:

- viste selezionabili: standard, anteriore panoramica, posteriore panoramica
- visualizzazione delle viste
- vista superiore include quattro viste selezionabili (solo in visione standard)
- impostazioni ⚙️

I sensori di parcheggio completano le informazioni della visione dall'alto del veicolo.

#### Attivazione

Il sistema di visione panoramica si attiva:

- inserire la retromarcia quando il motore è acceso
- attivazione manuale nel Visualizzatore Info quando la velocità del veicolo è inferiore a 16 km/h

Display informativo ⓘ 83.

## Funzionamento

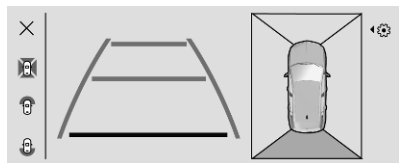

Per la parte sinistra del display si possono scegliere diversi tipi di visione. Cambiare il tipo di vista in qualsiasi durante una manovra selezionando una vista dal lato sinistro:

- vista standard
- vista panoramica
- vista laterale

Il display si aggiorna immediatamente per corrispondere al tipo di visione selezionato.

Per impostazione predefinita, l'ingrandimento della vista è abilitato. Questa impostazione può essere modificata nelle impostazioni del sistema di visione panoramica nel Visualizzatore Info.

Lo stato di questo sistema rimane in memoria quando l'accensione viene disinserita.

### Visione standard

La visione standard consiste in una visione posteriore e una anteriore.

### Vista posteriore

L'area dietro al veicolo viene mostrata sullo schermo. Le linee verticali corrispondono alla larghezza del veicolo con gli specchietti aperti. La direzione delle linee cambia a seconda dell'angolo di sterzata.

La prima linea orizzontale rappresenta una distanza di circa 30 cm dal bordo del paraurti posteriore. Le linee orizzontali superiori rappresentano distanze di circa 1 m e 2 m.

Questa vista è disponibile in modalità automatica o può essere selezionata dal lato sinistro della schermata.

### Vista anteriore

L'area di fronte al veicolo viene mostrata sullo schermo. Le linee verticali corrispondono alla larghezza del veicolo con gli specchietti aperti. La direzione delle linee cambia a seconda dell'angolo di sterzata.

La prima linea orizzontale rappresenta una distanza di circa 30 cm dal bordo del paraurti anteriore. Le linee orizzontali superiori rappresentano distanze di circa 1 m e 2 m.

Questa vista viene visualizzata automaticamente o può essere selezionata dal lato sinistro della schermata.

### Vista panoramica

La vista panoramica facilita l'uscita da un parcheggio, permettendo al conducente di vedere eventuali veicoli, pedoni e ciclisti in arrivo. Questa visione non è consigliata per eseguire una manovra completa. Questa vista può solo essere selezionata sul lato sinistro della schermata.

### Vista laterale

Questa vista consente di visualizzare l'area circostante, ad es. un marciapiede, un muro basso, il veicolo parcheggiato accanto, ecc. sul lato di sinistra o di destra del veicolo.

Selezionare la vista standard e toccare il lato desiderato del veicolo. Il lato selezionato viene evidenziato e viene visualizzata la vista laterale.

### Visione zoom

Può essere selezionato l'ingrandimento della vista. Viene visualizzato solo se la distanza tra il veicolo e l'ostacolo è inferiore a 60-80 cm.

L'ingrandimento fornisce una vista dall'alto del retro o della parte anteriore del veicolo nella zona circostante. Ciò permette al conducente di manovrare evitando gli ostacoli nelle vicinanze.

La visualizzazione automatica dell'ingrandimento può essere disabilitata nel Visualizzatore Info:

Premere  sotto il Visualizzatore Info e selezionare **Telecamera panoramica**.

Premere .

Attivare **Adattamento visuale**.

L'impostazione viene memorizzata quando il quadro viene spento.

### Impostazioni

È possibile regolare le seguenti impostazioni:

- volume del segnale acustico
- luminosità
- contrasto

### Disattivazione

Il sistema di visione panoramica si disattiva:

- guida oltre i 16 km/h con una marcia avanti
- premendo l'icona **X** nell'angolo in alto a sinistra dello schermo tattile

### Limitazioni del sistema

#### Attenzione

Per un funzionamento ottimale del sistema, è importante tenere sempre puliti gli obiettivi di tutte le telecamere. Per la telecamera posteriore, è presente un ugello di lavaggio da attivare quando il tergicristallo è in funzione.

Se si puliscono manualmente gli obiettivi delle telecamere, risciacquareli con acqua e strofinarli con un panno morbido.

Non pulire gli obiettivi con getti di vapore o di acqua ad alta pressione.

Il sistema di visione panoramica potrebbe non funzionare correttamente se:

- L'ambiente circostante è buio.
- Il sole o il fascio dei fari si riflette direttamente nell'obiettivo della videocamera.
- Con visibilità limitata in caso di nebbia, pioggia o neve.
- Gli obiettivi delle videocamere sono ostruiti da neve, ghiaccio, neve mista a fango, fango, sporcizia.
- Il veicolo sta trainando un rimorchio.
- Il veicolo ha avuto un incidente.
- Si verificano variazioni di temperatura estreme.

## Videocamera posteriore

La videocamera posteriore aiuta il conducente durante le manovre in retromarcia visualizzando l'area posteriore al veicolo. Consente la vista dei dintorni del veicolo, visualizzata come un'immagine di quasi 180° nel visualizzatore Info, simile alla vista a volo d'uccello.

### ⚠ Avvertenza

La videocamera posteriore non sostituisce la visione del conducente. Ricordare che gli oggetti al di fuori del campo visivo della videocamera e dei sensori del dispositivo di ausilio al parcheggio, per es. sotto il paraurti o sotto il veicolo, non sono visualizzati.

Non condurre il veicolo in retromarcia o parcheggiare utilizzando solo la videocamera posteriore.

Verificare sempre il funzionamento del surround del veicolo prima e durante la guida.

Il sistema utilizza:



- telecamera posteriore, montata nel paraurti posteriore sopra la targa
- sensori di parcheggio a ultrasuoni montati sul paraurti posteriore

La schermata del Visualizzatore Info è divisa in tre parti:

- Sul lato destro è presente un vista dall'alto del veicolo.
- La parte centrale è costituita da una vista contestuale.
- Il lato sinistro è costituito dalla selezione della vista, nonché dal menu impostazioni.

I sensori di parcheggio completano le informazioni della visione dall'alto del veicolo.

L'area visualizzata dalla telecamera posteriore è limitata. Le immagini visualizzate potrebbero risultare più lontane o più vicine di quanto sembrano.

Il sistema seleziona automaticamente la vista migliore a seconda delle informazioni ricevute dai sensori di parcheggio. Lo stato di questo sistema non rimane in memoria quando l'accensione viene disinnescata.

### Attivazione

La telecamera posteriore si attiva quando viene inserita la retromarcia.

### Funzionamento

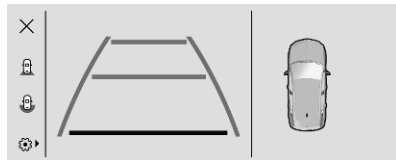



Per la parte sinistra del display si possono scegliere diversi tipi di visione.

Cambiare il tipo di vista in qualsiasi momento durante una manovra selezionando la vista desiderata dalla selezione della vista nella parte sinistra del Visualizzatore Info:

- Visione standard
- Visione a 180°

Il display si aggiorna immediatamente per corrispondere al tipo di visione selezionato.

Utilizzando la telecamera, la zona circostante vicina del veicolo viene registrata durante manovre a bassa velocità. Un'immagine dall'alto del veicolo nella sua zona circostante più vicina viene creata in tempo reale (sul lato della schermata), man mano che il veicolo si muove. Questa vista facilita l'allineamento del veicolo durante il parcheggio e il rilevamento di eventuali ostacoli vicini. Viene annullata automaticamente se il veicolo rimane fermo per troppo tempo.

### **Visione standard**

L'area dietro al veicolo viene mostrata sullo schermo. Le linee verticali corrispondono alla larghezza del veicolo con gli specchietti aperti. La direzione delle linee cambia a seconda dell'angolo di sterzata.

La prima linea orizzontale rappresenta una distanza di circa 30 cm dal bordo del paraurti posteriore. Le linee orizzontali superiori rappresentano distanze di circa 1 m e 2 m.

Questa vista viene visualizzata automaticamente o può essere scelta dalla selezione della vista.

La traiettoria del veicolo viene indicata in base all'angolo di sterzata.

### **Visione a 180°**

La visione a 180° agevola l'uscita in retromarcia da un parcheggio, permettendo al conducente di vedere eventuali veicoli, pedoni e ciclisti in arrivo. Questa visione non è consigliata per eseguire una manovra completa.

### **Visione zoom**

Durante una manovra, la telecamera posteriore registra i dintorni del veicolo per ricostruire una vista dall'alto dell'area più vicina alla parte posteriore o anteriore del veicolo stesso. Un'immagine dall'alto del veicolo nella sua zona circostante più vicina viene creata man mano che il veicolo si muove. Ciò permette al conducente di manovrare evitando gli ostacoli nelle vicinanze. L'ingrandimento della vista non può essere selezionato manualmente. Si attiva automaticamente solo se la distanza tra il veicolo e l'ostacolo è di circa 60-80 cm.

### **Menu impostazioni**

Il menu impostazioni consente di regolare le impostazioni seguenti:

- volume del segnale acustico
- luminosità
- contrasto

## Disattivazione

La telecamera posteriore si disattiva quando:

- guida oltre i 10 km/h con una marcia avanti
- premendo l'icona **X** nell'angolo in alto a sinistra dello schermo tattile

## Limitazioni del sistema

### Attenzione

Per un funzionamento ottimale del sistema, è importante tenere sempre pulito l'obiettivo della telecamera, che è situato tra le luci della targa. La telecamera posteriore può essere pulita con un ugello di lavaggio che si attiva automaticamente quando il tergilunotto è in funzione. Per eliminare le goccioline d'acqua dall'obiettivo, usare un panno morbido.

Non pulire l'obiettivo con getti di vapore o di acqua ad alta pressione.

La videocamera posteriore potrebbe non funzionare correttamente se:

- l'ambiente circostante è buio
- il sole o il fascio dei fari si riflette direttamente nell'obiettivo della videocamera
- con visibilità limitata in caso di nebbia, pioggia o neve
- obiettivi delle videocamere ostruiti da neve, ghiaccio, neve mista a fango, fango, sporcizia. Pulire l'obiettivo, risciacquarlo con acqua e strofinarlo con un panno morbido
- il veicolo è collegato elettricamente a un rimorchio, portabiciclette, ecc.
- il veicolo è stato tamponato
- variazioni di temperatura estreme

## Avviso di traffico posteriore

### Attenzione

Il conducente deve monitorare l'area circostante prima e durante l'intera manovra. Guidare lentamente e con cautela durante la retromarcia in caso di visibilità ridotta o assente.

È possibile che gli avvisi non vengano emessi, arrivino troppo in ritardo o sembrino inutili. Restare pronti a reagire in qualsiasi momento per evitare un incidente.

### Avviso

Se si rivernicia il paraurti posteriore, chiedere assistenza ad un'officina autorizzata poiché alcuni tipi di vernice potrebbero interferire con il funzionamento dei gruppi radar.

Oltre all'allarme angolo morto laterale ⇨ 168, l'avviso di traffico posteriore segnala il traffico in attraversamento dal lato sinistro o dal lato destro quando si guida in retromarcia a un velocità massima di 10 km/h. Avvisa

di oggetti in avvicinamento come veicoli, autocarri, pedoni, ciclisti e motocicli.

Per monitorare l'area dietro al veicolo, a destra e sinistra, il sistema utilizza due sensori radar posizionati nel paraurti posteriore su ciascun lato del veicolo.

### Attivazione / disattivazione



Premere  e attivare / disattivare il sistema nel Visualizzatore Info. Display informativo ⇨ 83.

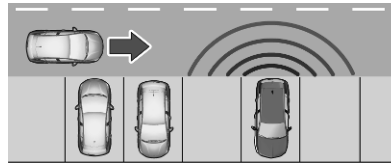

### Zona di rilevamento

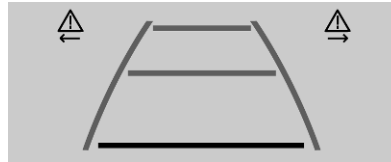

Il sistema rileva ostacoli che si muovono a velocità superiori a 3 km/h e ad una distanza massima di 40 m.

### Funzionamento



Se viene rilevato un ostacolo in avvicinamento durante la retromarcia del veicolo,  o  lampeggia nel Driver Information Center e viene emesso un segnale acustico.

### Limitazioni del sistema

Il sistema potrebbe non funzionare correttamente nelle seguenti situazioni:

- traino di un rimorchio
- utilizzando un portabici sul dispositivo di traino
- variazioni di temperatura estreme
- paraurti posteriore danneggiato
- accumulo o sporgenza di elementi esterni (ad es. fango, ghiaccio, neve), applicazione di adesivi.

### Guasto

In caso di guasto,  appare nel Driver Information Center, accompagnato da un messaggio e da un segnale acustico. Rivolgersi ad un'officina.

## Dispositivo di assistenza segnaletica stradale

### Limite di velocità

Tramite una telecamera situata nella parte alta del parabrezza e le informazioni sul limite di velocità del sistema di navigazione del veicolo, questo sistema rileva e legge i segnali di limite di velocità e di fine limite di velocità. Fino a due segnali stradali di limitazione della velocità inclusi segnali supplementari vengono visualizzati nel Driver Information Center. Se vengono riconosciuti diversi limiti di velocità, il veicolo può analizzare e visualizzare il limite di velocità valido. e verrà visualizzata la valido limite di velocità.

Quando viene riconosciuto un segnale stradale per una determinata area, ad es. città o autostrada, viene anche visualizzato il corrispondente limite di velocità.

Se il sistema è attivato ma non rileva un segnale di limite velocità, verrà visualizzato il segnale seguente:

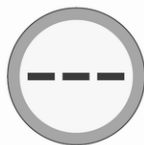

Se viene rilevato un limite di velocità e il veicolo lo supera per la prima di oltre 5 km/h, la velocità verrà visualizzata e lampeggia per circa dieci secondi.

Limitatore di velocità ↗ 151.

Controllo automatico della velocità di crociera ↗ 148.

Cruise control adattivo ↗ 153.

### Attivazione

La funzione di limite di velocità del dispositivo di assistenza alla segnaletica stradale viene attivata mediante il **Drive Assist**.



Premere  sotto il Visualizzatore Info e attivare **Drive Assist**.



Premere  sul volante in successione finché non venga selezionata la modalità **Drive Assist**.

La schermata **Drive Assist** viene visualizzata nel Driver Information Center.

Display informativo ⇨ 83.

### Disattivazione



Premere  in successione finché la modalità per disattivare l'assistenza non sia selezionata.

### Altri segnali stradali

Il sistema rileva i segnali stradali e li visualizza sul Driver Information Center.



#### Avvertenza

Il segnale stradale effettivo ha sempre la precedenza sul segnale stradale visualizzato nel Driver Information Center.

Se l'ingresso di una corsia non è consentito dal relativo segnale stradale e il veicolo entra in corsia nella direzione di marcia errata, il segnale stradale e un messaggio vengono visualizzati nel Driver Information Center.

### Attivazione / disattivazione

Premere  e attivare / disattivare il sistema nel Visualizzatore Info.

### Limitazioni del sistema

Il dispositivo di assistenza alla segnaletica stradale potrebbe non funzionare correttamente quando:

- Guida su strade tortuose o collinari.
- Con guida notturna.
- Guida con catene.
- Guida con rimorchio.
- L'area del parabrezza, dove è posizionata la telecamera anteriore, non è pulita o è impedita da oggetti estranei, ad es. adesivi.
- Con visibilità limitata in caso di nebbia, pioggia o neve.
- Il sole si riflette direttamente nell'obiettivo della videocamera.
- I segnali stradali sono totalmente o parzialmente coperti o difficili da vedere.

- I segnali stradali non sono montati correttamente o sono danneggiati.
- I segnali stradali non sono conformi alla Convenzione di Vienna sulla segnaletica stradale.
- I dati della mappa di navigazione necessitano di aggiornamento.

### Attenzione

Scopo del sistema è quello di aiutare il conducente a riconoscere alcuni segnali stradali quando guida ad una velocità compresa in un intervallo definito. Non ignorare i segnali stradali non visualizzati dal sistema.

Il sistema non riconosce gli eventuali segnali stradali diversi da quelli convenzionali che possono segnalare l'inizio o il termine di un limite di velocità.

Quando si guida, non lasciarsi tentare dalla funzionalità di questa dotazione speciale.

Adeguare sempre la velocità alle condizioni della strada.

I sistemi di assistenza del conducente non sollevano il conducente dalla totale responsabilità per l'utilizzo del veicolo.

### Ausilio al mantenimento di corsia

Ausilio al mantenimento di corsia aiuta il conducente a evitare di abbandonare la corsia involontariamente. La telecamera anteriore osserva i bordi della strada, nonché le demarcazioni della corsia di marcia che il veicolo sta percorrendo. Se il veicolo si avvicina ad un bordo della strada o una di linea di demarcazione, il volante viene fatto ruotare delicatamente in posizione per riportare il veicolo all'interno della corsia. Il conducente avvertirà una sterzata del volante. Ruotare il volante nella stessa direzione, se il sistema non sterza a sufficienza. Ruotare delicatamente il volante nella direzione opposta, se si desidera cambiare corsia.

Quando il veicolo sterza per correggere la traiettoria del veicolo,  lampeggia in giallo nel Driver Information Center.

Il sistema non presume che il cambio di corsia sia accidentale quando si utilizzano gli indicatori di direzione e per pochi secondi dopo il loro utilizzo.

Se il sistema rileva che il volante non viene tenuto in modo permanente, la correzione viene interrotta. Quando è necessaria l'azione immediata del conducente, un messaggio di avvertimento viene visualizzato nel Driver Information Center accompagnato da un segnale acustico.

### Avviso

Il sistema potrebbe spegnersi se rileva corsie troppo strette, troppo larghe o con curve troppo pronunciate.

I seguenti prerequisiti devono essere soddisfatti:

- la velocità del veicolo deve essere compresa tra circa 70 km/h e 180 km/h
- il conducente deve tenere il volante

- gli indicatori di direzione non devono essere attivati
- il controllo elettronico della stabilità (ESC) deve essere attivo ma non operativo
- il veicolo non deve essere collegato a un rimorchio o a un portabici
- condizioni di guida (il sistema rileva lo stile di guida dinamico, ad es. pressione sul pedale del freno o dell'acceleratore)
- strade con linee di demarcazione di corsia ben segnalate
- non si sta utilizzando una ruota di scorta
- il veicolo non si trova in una curva stretta



### Attivazione / disattivazione

Il sistema viene attivato / disattivato nelle impostazioni del veicolo  nel Visualizzatore Info.

Il sistema viene riattivato automaticamente al successivo avviamento del veicolo.

Display informativo ⇨ 83.

### Guasto

In caso di guasto,  e  vengono visualizzati nel quadro strumenti, accompagnati da un messaggio sul display e da un segnale acustico. Rivolgersi ad un'officina.

### Limitazioni del sistema

Le prestazioni del sistema possono essere influenzate da:

- parabrezza sporco o nebbia o se il parabrezza è con presenza di oggetti estranei, ad es. autoadesivi
- veicoli vicini che precedono
- strade con curve
- strade ventose o accidentate
- bordi della strada
- improvvise variazioni della luminosità
- condizioni meteorologiche avverse come pioggia forte o neve
- modifiche al veicolo, ad es. pneumatici

Disattivare il sistema, se il sistema è disturbato a causa di segni di bitume, ombre, rotture della strada, linee di demarcazione temporanee o per cantieri o altre imperfezioni della strada.

### Avvertenza

Non distogliere mai l'attenzione dalla strada e mantenere sempre il veicolo in posizione all'interno della corsia di marcia: in caso contrario potrebbero verificarsi danni alle cose o lesioni personali, se non addirittura mortali.

L'ausilio al mantenimento di corsia non sterza in continuazione il veicolo.

Il sistema potrebbe non mantenere il veicolo all'interno della corsia di marcia o emettere un segnale d'allarme, anche qualora venga rilevata una linea di demarcazione della corsia.

La sterzata dell'ausilio al mantenimento di corsia potrebbe non essere sufficiente ad evitare un allontanamento della corsia di marcia.

Il sistema potrebbe non rilevare una guida incontrollata a causa di influssi esterni, come condizioni e superficie del fondo stradale o condizioni meteorologiche. Il conducente è totalmente responsabile del controllo del veicolo e deve tenere sempre le mani sul volante durante la guida.

L'utilizzo del sistema durante il traino o su strade sdruciolevoli potrebbe causare la perdita di controllo del veicolo e uno scontro. Spegnerne il sistema.

## Ausilio al mantenimento di corsia avanzato

### ⚠ Avvertenza

Il sistema aiuta il conducente a gestire lo sterzo, accelerare e frenare entro i limiti delle leggi

della fisica e le capacità del veicolo. Alcuni elementi infrastrutturali stradali o veicoli presenti sulla strada potrebbero non essere visti o potrebbe essere interpretati non adeguatamente dalla videocamera, il che potrebbe causare un inaspettato cambio in direzione, una mancanza della correzione di sterzata e/o una gestione inappropriata di accelerazione e frenata.

L'ausilio al mantenimento di corsia avanzato è una versione avanzata del sistema di ausilio al mantenimento di corsia.



Il sistema attivato osserva le linee di demarcazione utilizzando la telecamera situata nella parte alta del parabrezza. Sterza il veicolo all'interno della corsia rilevata. Il conducente avvertirà un movimento di sterzata del volante.

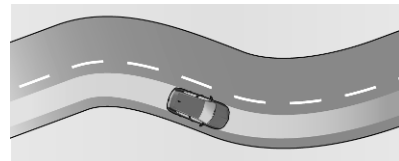

In questo modo viene mantenuta la posizione corrente del veicolo all'interno della corsia. Questa posizione non è necessariamente il centro della corsia di marcia.

Nel caso in cui si stia conducendo il veicolo in corrispondenza del bordo esterno della corsia, il sistema corregge gradualmente la traiettoria verso il centro della corsia attualmente percorsa quando si sia superata una determinata velocità. Di nuovo il conducente avvertirà un movimento di sterzata del volante.



Quando il veicolo viene sterzato dal sistema,  si illumina in verde nel Driver Information Center.

Tuttavia, il controllo del veicolo può essere assunto in qualsiasi momento da parte del conducente. Pertanto, il conducente deve applicare una certa forza in più per ruotare il volante.

Se il sistema rileva che il conducente non sta tenendo abbastanza saldamente il volante, viene emessa una serie di allarmi gradualmente. Se l'interruzione richiede troppo tempo, il sistema si disattiva.  si spegne nel Driver Information Center. Il sistema deve essere riattivato nuovamente da parte del conducente.

Il sistema di ausilio al mantenimento di corsia avanzato funziona solo in combinazione con il Cruise control adattivo.

Cruise control adattivo ⇨ 153.

### Condizioni richieste

- Il Cruise control adattivo deve essere attivato.
- Il conducente deve tenere il volante.

- Gli indicatori di direzione non devono essere attivati, ad eccezione di quando si utilizzano con cambio corsia semiautomatico.
- Il controllo elettronico della stabilità deve essere attivato ma non operativo.
- Il veicolo non deve essere collegato a un rimorchio o a un portabiciclette.
- La guida deve essere normale (il sistema rileva lo stile di guida dinamico, ad es. pressione sul pedale del freno o dell'acceleratore).
- Sono necessarie strade con una buona linee di demarcazione.
- Non si sta utilizzando una ruota di scorta.
- Il veicolo non si trova in una curva stretta.

### Attivazione

L'ausilio al mantenimento di corsia avanzato è attivato mediante il **Drive Assist**.



Premere  e attivare **Drive Assist** nel Visualizzatore Info.



Premere  in successione finché venga selezionata la modalità **Drive Assist**.

La schermata **Drive Assist** viene visualizzata nel Driver Information Center.

Display informativo ⇨ 83.

### Disattivazione

Premere  in successione finché la modalità per disattivare l'assistenza non sia selezionata.



### In pausa / sospensione del sistema

L'ausilio al mantenimento di corsia avanzato potrebbe essere messo in pausa o sospeso nelle seguenti situazioni:

- Il Controllo elettronico della stabilità è in funzione o è stato disattivato.
- Almeno una delle linee di demarcazione della corsia non viene rilevata dal sistema per diversi secondi. Il sistema si riattiva al raggiungimento delle condizioni di esercizio.

- Gli indicatori di direzione non devono essere attivati, ad eccezione di quando si utilizzano con cambio corsia semiautomatico.
- Guida fuori dai limiti di corsia.
- Il volante viene tenuto troppo stretto o mosso troppo dinamicamente.
- Il pedale del freno o il pedale dell'acceleratore è premuto.
- Il Cruise control adattivo viene messo in pausa.
- La strada è troppo stretta o ampia.
- L'accelerazione laterale in curva è troppo alta.

### Guasto

In caso di guasto,  e  vengono visualizzati nel quadro strumenti, accompagnati da un messaggio e da un segnale acustico. Rivolgersi ad un'officina.

### Limitazioni del sistema

Le prestazioni del sistema possono essere influenzate da:

- parabrezza sporco o nebbia o se il parabrezza è con presenza di oggetti estranei, ad es. autoadesivi
- veicoli vicini che precedono
- strade con curve
- strade ventose o accidentate
- bordi della strada
- improvvise variazioni della luminosità
- condizioni meteorologiche avverse come pioggia forte o neve
- modifiche al veicolo, ad es. pneumatici
- condizioni di carico del veicolo, ovvero se il veicolo ha un carico pesante o leggero

È possibile che un messaggio compaia quando il veicolo stia percorrendo una lunga corsia dritta su una

superficie stradale liscia anche se il conducente sta tenendo il volante in maniera corretta.

Disattivare il sistema, se il sistema è disturbato a causa di segni di bitume, ombre, rotture della strada, linee di demarcazione temporanee o per cantieri o altre imperfezioni della strada.

### ⚠Avvertenza

Non distogliere mai l'attenzione dalla strada e mantenere sempre il veicolo in posizione all'interno della corsia di marcia: in caso contrario potrebbero verificarsi danni alle cose o lesioni personali, se non addirittura mortali.

Il sistema potrebbe non mantenere il veicolo all'interno della corsia di marcia o emettere un segnale d'allarme, anche qualora venga rilevata una linea di demarcazione della corsia.

La sterzata dell'ausilio al mantenimento di corsia avanzato potrebbe non essere sufficiente ad evitare un allontanamento della corsia di marcia.

Il sistema potrebbe non rilevare una guida incontrollata a causa di influssi esterni (condizioni e superficie del fondo stradale, condizioni meteorologiche, ecc.). Il conducente è totalmente responsabile del controllo del veicolo e deve tenere sempre le mani sul volante durante la guida.

L'utilizzo del sistema durante il traino o su strade sdruciolevoli potrebbe causare la perdita di controllo del veicolo e uno scontro. Spegnerne il sistema.

## Cambio di corsia semiautomatico

Il cambio di corsia semiautomatico assiste il conducente quando cambia corsia. Utilizza una telecamera situata nella parte alta del parabrezza, un sensore radar situato nella parte centrale del paraurti anteriore e

quattro sensori radar situati sul lato destro e sinistro del paraurti anteriore e posteriore.

### ⚠Avvertenza

Iniziare un cambio di corsia semi-automatico solo se le condizioni del traffico lo consentono in sicurezza.

## Condizioni di funzionamento

Le seguenti condizioni devono essere soddisfatte:

- velocità del veicolo compresa tra 70 km/h e 180 km/h
- cruise control adattivo attivato
- ausilio al mantenimento di corsia avanzato attivato
- **Drive Assist** attivato
- guida su una strada con corsie separate
- le linee di demarcazione possono essere rilevate chiaramente dal sistema
- la situazione del traffico consente un cambio di corsia sicuro

## Attivazione

Il cambio di corsia semiautomatico viene attivato mediante **Drive Assist**.



Premere  e attivare **Drive Assist** nel Visualizzatore Info.



Premere  sul volante in successione finché non venga selezionata la modalità **Drive Assist**.

La schermata **Drive Assist** viene visualizzata nel Driver Information Center.

Display informativo ⇨ 83.

Per iniziare una manovra di cambio di corsia semiautomatico, attivare gli indicatori di direzione della direzione desiderata.

Il cambio di corsia semiautomatico può essere interrotto disattivando l'indicatore di direzione o tenendo saldamente il volante.

## Disattivazione



Premere  in successione finché la modalità per disattivare l'assistenza non sia selezionata.

## Funzionamento

Se l'indicatore di direzione è stato inserito e le condizioni di funzionamento sono soddisfatte **OK?** viene visualizzato nel Driver Information Center e viene emesso un segnale acustico.

Premere **OK** sul volante.

Viene visualizzato un messaggio ricordando al conducente di rimanere vigile. Ora il veicolo viene sterzato verso la corsia desiderata mediante piccoli segnali di sterzata.

Tenere le mani sul volante durante la manovra.

Quando il veicolo è stato posizionato nella corsia desiderata, il sistema si disattiva.

Se non vengono soddisfatte le condizioni di funzionamento, la manovra di cambio corsia non viene accettata. In questo caso, le linee di colore arancio vengono visualizzate nella vista di assistenza alla guida e viene emesso un segnale acustico.

Una manovra di cambio corsia semiautomatica può essere interrotta se non sono più soddisfatte le condizioni di funzionamento:

- Se, nel frattempo, nessuna ruota ha superato la linea di demarcazione, il sistema sterza il veicolo di nuovo nella sua corsia originale.
- Se la manovra di cambio corsia è già in corso, il sistema avvisa il conducente di riprendere il controllo del veicolo.

In entrambe le situazioni, viene visualizzato un messaggio, viene emesso un segnale acustico e il sistema si disattiva automaticamente.

### Limitazioni del sistema

Il sistema potrebbe non funzionare nelle seguenti situazioni:

- conducente che indossa guanti spessi
- scarsa visibilità causata da illuminazione stradale insufficiente, nevicata, pioggia, nebbia, ecc.
- abbagliamento (fari dei veicoli provenienti dalla direzione opposta, sole basso, riflessi su una superficie stradale bagnata, uscita da una galleria, alternanza di luce e ombra)

- area del parabrezza davanti alla telecamera danneggiata o coperta da sporco, adesivi o altri oggetti estranei
- linee di demarcazione erose parzialmente nascoste (neve, fango) o molteplici (lavori stradali, giunzioni superficiali)
- in una curva stretta
- su strade tortuose
- riparazioni al fondo stradale

Non usare mai il sistema nelle seguenti situazioni:

- traino o con un portabiciclette su un dispositivo di traino
- condizioni atmosferiche avverse
- strada con bassa aderenza (rischio di aquaplaning, neve, ghiaccio)
- cantieri stradali e aree di pedaggio
- su circuiti di gara
- su un banco a rulli

## Allarme anti-sonnolenza



Il sistema di allarme per il conducente monitora il tempo di guida e il livello di allerta del conducente. Il livello di allerta del conducente viene controllato in base alle variazioni di traiettoria del veicolo rispetto alle linee di demarcazione della corsia.

Il sistema non può sostituire la necessità di attenzione da parte del conducente. Si consiglia di fare una pausa non appena ci si sente stanchi o comunque ogni due ore. Non guidare quando ci si sente stanchi.

### Attivazione/Disattivazione

Il sistema si attiva / disattiva nel Visualizzatore Info.



Premere  e attivare / disattivare il sistema nel Visualizzatore Info. Display informativo  83.

Il sistema si attiva automaticamente all'inserimento dell'accensione.

### Allarme tempo di guida

Se il conducente non ha effettuato nessuna pausa dopo due ore di guida a una velocità superiore ai 70 km/h, un simbolo a comparsa  viene visualizzato nel Driver Information Center e viene riprodotto un segnale acustico. L'allarme si ripete a intervalli di un'ora finché il veicolo non viene

arrestato, indipendentemente da eventuali cambiamenti nella velocità del veicolo.

Il conteggio dell'allarme tempo di guida viene azzerato nelle seguenti condizioni:

- L'accensione è stata disinserita per alcuni minuti.
- La cintura di sicurezza del conducente non è allacciata e la portiera del conducente è aperta.

### Rilevamento della sonnolenza del conducente

Il sistema controlla il livello di allerta del conducente a velocità superiori a 70 km/h. Una telecamera situata nella parte alta del parabrezza rileva eventuali variazioni di traiettoria rispetto alle linee di demarcazione della corsia.

Se la traiettoria del veicolo indica un certo livello di sonnolenza o scarsa attenzione del conducente, il sistema aziona il primo livello di allarme. Viene visualizzato un messaggio e riprodotto un segnale acustico per il conducente.

Dopo i primi tre livelli di allarme, il sistema attiva un nuovo allarme tramite un messaggio accompagnato da un segnale acustico più marcato.

In determinate condizioni di guida, come fondo stradale sconnesso o vento forte, ecc., il sistema potrebbe trasmettere segnali di allarme indipendentemente dal livello di allerta del conducente.

Il rilevamento della sonnolenza del conducente si riavvia se l'accensione viene disinserita per qualche minuto o se la velocità di marcia rimane inferiore a 65 km/h per qualche minuto.

### Limitazioni del sistema

Nelle seguenti condizioni, il sistema potrebbe non funzionare correttamente o perfino non funzionare del tutto:

- visibilità ridotta dovuta a scarsa illuminazione della strada, nevicata, forti piogge, nebbia densa, ecc.
- abbagliamento dovuto a fari dei veicoli provenienti dalla direzione opposta, sole basso, riflessi su

strada bagnata, uscita da una galleria, alternanza tra luce e ombra, ecc.

- l'area del parabrezza davanti alla telecamera è coperta da sporco, neve, adesivi, ecc.
- non sono state rilevate le linee di demarcazione della corsia oppure ne sono state rilevate molteplici a causa di lavori stradali
- veicoli vicini che precedono
- strade tortuose o strette
- quando il sistema di ausilio al mantenimento di corsia avanzato è attivo

## Carica

### Informazioni generali

#### ⚠ Avvertenza

Le persone con un pacemaker dovrebbe consultare un medico per possibili precauzioni.

La ricarica della batteria ad alta tensione del veicolo dipende da diversi fattori:

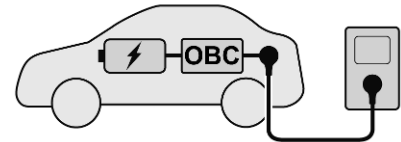

- batteria ad alta tensione del veicolo
- caricatore a bordo interno (OBC)
- dispositivo di carica esterno
- cavo di carica

Il cavo di carica collega la batteria ad alta tensione del veicolo con un dispositivo di carica esterno che

eroga energia elettrica. Potrebbe essere una presa elettrica domestica, una presa Green'Up, una wall-box o una stazione di ricarica pubblica.

La batteria ad alta tensione può essere caricata solo con corrente continua (CC). Quando si carica da una presa elettrica domestica, una wall-box o una stazione di carica a corrente alternata (CA), la corrente alternata deve essere trasformata in corrente continua. Ciò viene fatto mediante il caricatore a bordo del veicolo. Il caricatore a bordo (fase singola) è disponibile con 3,7 kW o 7,4 kW.

La velocità di ricarica della batteria ad alta tensione del veicolo dipende dall'elemento più debole della catena di carica. Per ottenere la massima velocità di carica, il cavo di carica e il dispositivo di carica devono essere sintonizzati tra loro.

#### **Avviso**

Accertarsi che il cavo di carica utilizzato sia datti al caricatore a bordo del veicolo.

Tipi di ricarica ⇨ 190.

Cavo di carica ⇨ 197.

### **Consumo di energia elettrica e autonomia**

Il consumo di energia elettrica (combinato in condizione WLTP) è compreso tra 15,6 e 14,6 kWh/100 km.

L'autonomia di propulsione solo elettrica è di massimo 61 km.

Per i valori specifici del proprio veicolo, fare riferimento al Certificato di Conformità EEC fornito assieme al veicolo o ad altri documenti nazionali relativi all'immatricolazione.

Il rilevamento del consumo di energia elettrica è regolamentato dalla direttiva R (CE) n. 715/2007 e n. 2017/1151 (nella versione più recente rispettivamente applicabile).

### **Tipi di ricarica**

Esistono diversi tipi di ricarica della batteria ad alta tensione del veicolo. I tempi di carica si riferiscono alla ricarica di una batteria scarica fino a ricarica completa.

### **Ricarica in Wall-box / stazioni di ricarica CA**

Una Wall-box / stazione di ricarica CA potrebbe o non potrebbe fornire un cavo di carica da collegare alla presa di ricarica del veicolo.

Il tempo di ricarica richiede circa tre ore e 25 minuti con il caricatore a bordo da 3,7 kW e 16 A. Per il caricatore a bordo da 7,4 kW e da 32 A, il tempo di ricarica richiede circa un'ora e 40 minuti.

### **Ricarica in prese Green'Up**

La batteria ad alta tensione può essere ricaricata in una presa Green'Up. Collegare il cavo di carica alla presa di ricarica del veicolo e alla presa Green'Up.

Il tempo di ricarica richiede circa tre ore e 55 minuti.



## Ricarica in prese elettriche domestiche



La batteria ad alta tensione può essere ricaricata in una presa elettrica domestica. Collegare il cavo di carica alla presa di ricarica del veicolo e alla presa elettrica domestica.

Il tempo di ricarica richiede circa sette ore e cinque minuti.

## Cavo di carica

In base al tipo di carica, vengono usati cavi di carica differenti.

### ⚠Avvertenza

L'uso improprio di cavi di carica portatili potrebbe causare incendi, scosse elettriche o bruciature e potrebbe causare danni ad oggetti o lesioni gravi anche mortali.

- Non usare prolunghes, ciabatte, partitori di corrente, adattatori di messa a terra, protezioni da sovracorrente o dispositivi simili.
- Non usare una presa elettrica usurata o danneggiata o che non tenga la spina saldamente in posizione.
- Non immergere il cavo di carica in nessun liquido.
- Non usare una presa elettrica non adeguatamente messa a terra.
- Non usare una presa elettrica che utilizzi un circuito insieme ad altri carichi elettrici.

### ⚠Avvertenza

Leggere tutte le avvertenze di sicurezza e le istruzioni prima di utilizzare questo prodotto. La mancata osservanza delle avvertenze e delle istruzioni potrebbe causare shock elettrico, incendi e/ o lesioni gravi.

Non lasciare mai bambini incustoditi accanto al veicolo mentre il veicolo è in carica e non permettere mai che giochino con il cavo di carica.

Se la spina fornita non si adatta alla presa elettrica, non modificare la spina. Accordarsi con un elettricista qualificato per il controllo della presa elettrica.

Non inserire le dita nel connettore elettrico del veicolo.

### ⚠Pericolo

C'è il rischio che si verifichino scosse elettriche che potrebbero causare lesioni personali anche mortali.

Non usare il cavo di carica se una qualsiasi parte del cavo di carica è danneggiato.

Non aprire o rimuovere la copertura del cavo di carica.

Manutenzione effettuata solo da personale qualificato. Collegare il cavo di carica ad una presa adeguatamente messa a terra con cavi che non siano danneggiati.

### Cavo domestico di base (modalità 2) / cavo domestico potenziato (modalità 2)

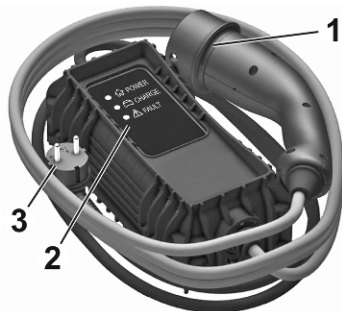

1. Spina del veicolo
2. Indicatori di stato
3. Spina parete

I cavi domestici di base (modalità 2) vengono utilizzati per la ricarica in prese elettriche domestiche. Un cavo

domestico di base (modalità 2) è costituito da una spina del veicolo, una scatola di comando e una spina per la presa elettrica domestica. La scatola di comando è dotata di un controllore di ricarica integrato e di diversi LED che indicano lo stato di carica.

I cavi domestici potenziati (modalità 2) sono simili ai cavi domestici di base (modalità 2). Tuttavia, le prestazioni di carica dei cavi domestici di base (ricarica modalità 2) sono migliori delle prestazioni di carica dei cavi domestici di base (modalità 2). I cavi domestici potenziati (modalità 2) vengono usati per le prese Green'Up che devono essere installate da un elettricista da un elettricista qualificato presso il cliente.

#### Indicatori di stato del cavo di carica

Dopo aver inserito il cavo di carica, eseguirà un'autodiagnosi rapida e tutti gli indicatori di stato si accenderanno per un momento. Per le funzioni degli indicatori di stato, consultare il manuale del produttore del cavo di carica.

### Informazioni importanti sulla carica portatile di un veicolo elettrico

- Caricare un veicolo elettrico può affaticare un impianto elettrico casalingo più di un qualsiasi elettrodomestico.
- Prima d'inserire la spina in una presa elettrica, far controllare l'impianto elettrico da un elettricista qualificato (presa, cavi, morsetti e protezioni) per un utilizzo gravoso a carica continua da 10 A.
- Le prese elettriche potrebbero usurarsi con il normale uso o venire danneggiate nel tempo, rendendole inutilizzabili per la carica di veicoli elettrici.
- Controllare la presa/spina elettrica durante la carica ed interromperne l'uso se la presa/spina è calda. In tal caso farla riparare da un elettricista qualificato.

- Se all'esterno, inserire la spina in una presa elettrica impermeabile durante l'uso.
- Montare il cavo di carica per ridurre l'affaticamento della presa / spina elettrica.

### Cavo di carica modalità 3



1. Spina del veicolo
2. Spina per wall-box / stazione di ricarica CA

I cavi di carica di modalità 3 vengono usati per la ricarica con wall-box e stazioni di ricarica CA. Un cavo di ricarica di modalità 3 fornisce una spina e una spina per la wall-box /

stazione di ricarica CA. Le wall-box / stazioni di ricarica CA potrebbero disporre di un cavo di ricarica di modalità 3 integrato. Per maggiori informazioni sul cavo di carica di modalità 3, consultare il manuale del produttore del cavo di carica.

### Carica

#### ⚠ Avvertenza

Le persone con un pacemaker o dispositivi simili dovrebbero consultare un medico per possibili precauzioni.

In caso di dubbio, durante la carica non rimanere all'interno o in prossimità del veicolo, vicino al cavo o all'unità di carica.

Per garantire sempre la compatibilità di spina e presa, viene usata un'etichetta. L'etichetta si trova all'interno dello sportellino della presa di carica del veicolo. Assicurarsi di collegare solo un cavo dello stesso tipo.



Spina o presa di tipo 2 utilizzate per la ricarica CA

Quando si carica in una stazione di ricarica CA pubblica, seguire le istruzioni per l'uso della rispettiva stazione di ricarica. Le stazioni di ricarica CA pubbliche potrebbero non fornire un cavo di ricarica integrato. In tal caso sarà necessario un cavo di carica portatile di modalità 3.

#### ⚠ Avvertenza

Quando si carica in una presa elettrica domestica, utilizzare solo una presa adeguatamente messa a terra e protetta da un interruttore differenziale da 30 mA.

Utilizzare solo una presa elettrica domestica da un interruttore di circuito adatto all'ampereaggio del circuito elettrico.

Far verificare ad un elettricista l'impianto elettrico da utilizzare. L'impianto deve essere conforme agli standard nazionali e compatibile con il veicolo.

Quando si utilizza una presa elettrica domestica dedicata, farla installare da un elettricista qualificato.

Assicurarsi che la presa elettrica, la spina e il cavo non supportino il peso della scatola di controllo.

### ⚠ Avvertenza

Il motore non si avvia se il cavo di carica è collegato al veicolo. Un messaggio di avvertimento viene visualizzato nel Driver Information Centre.

Durante la procedura di ricarica, lo sblocco delle portiere del veicolo interromperà la ricarica. Se viene rilevata alcuna azione sul portellone posteriore, le portiere o l'ugello di carica, il veicolo bloc-

cherà di nuovo le portiere dopo 30 secondi e la ricarica riprenderà automaticamente.

Non lavorare nel vano motore. Alcune zone rimangono molto calde anche un'ora dopo la ricarica e la ventola potrebbe avviarsi in qualunque momento.

### ⚠ Avvertenza

Accertarsi che lo sportellino della presa di carica sia chiuso.

Non lasciare il cavo di carica collegato alla presa elettrica domestica.

1. Cambiare in **P** e spegnere il veicolo.



2. Spingere lo sportellino della presa di carica per aprirlo.
3. Se necessario, estrarre il cavo di carica del vano di carico.
4. Se necessario, inserire la spina del cavo di carica nella presa corrispondente della fonte di energia esterna.  
Cavo di carica ⇨ 197.
5. Se necessario, rimuovere la copertura protettiva dalla spina del veicolo del cavo di carica.



6. Inserire la presa del veicolo del cavo di carica nella presa di carica del veicolo.

Stato di carica ⇨ 196.

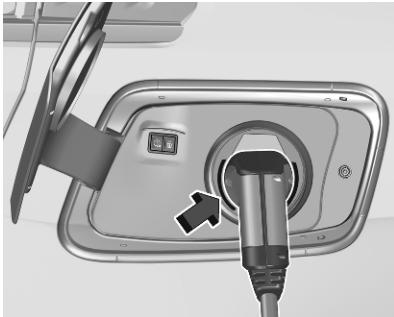

L'inizio della ricarica viene indicato dalla luce verde lampeggiante dell'indicatore di stato della presa di carica e nella scatola di comando del cavo di carica, se disponibile.



Una volta in carica, la spina del veicolo sarà bloccata nella presa di carica e non potrà essere scollegata con la ricarica in corso. L'indicatore  si illumina.

Tipi di ricarica ⇨ 190

## Annullamento della procedura di carica

### Avviso

Nelle stazioni di ricarica pubbliche, l'annullamento e la successiva ripresa della procedura di carica potrebbero implicare costi aggiuntivi.

Una volta che la procedura di carica è stata avviata, solo la portiera del conducente può essere sbloccata senza annullare la procedura di carica. Pertanto, attivare solo la funzione della portiera del conducente nella personalizzazione del veicolo.

Premere  sul telecomando per annullare la procedura di carica in qualsiasi momento.

Premere due volte  per annullare il processo di ricarica in qualunque momento se la funzione **solo portiera del conducente** è attivata nella personalizzazione del veicolo.

Chiusura centralizzata ⇨ 10.

Personalizzazione del veicolo ⇨ 87.

## Interruzione della ricarica

La batteria ad alta tensione è completamente carica se l'indicatore di stato sulla presa di carica si illumina con luce verde fissa.

1. Sbloccare il veicolo prima di rimuovere la spina dalla presa di carica.

Se il veicolo è già sbloccato, bloccarlo e sbloccarlo di nuovo.

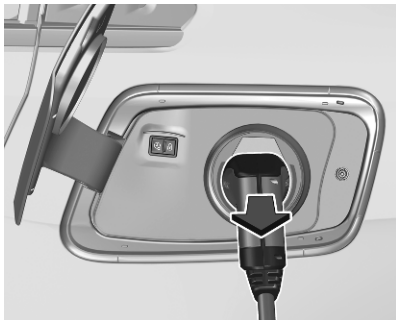

2. Scollegare la spina del veicolo del cavo di carica dalla presa di carica entro 30 secondi dopo lo sbloccaggio.

3. Chiudere lo sportellino della presa di carica premendo saldamente al centro della chiusura in maniera adeguata.
4. Scollegare il cavo di carica dalla fonte di energia esterna.
5. Se necessario, riporre il cavo di carica nel vano di carico.

Quando il cavo di carica viene inserito nel veicolo, il veicolo non può essere guidato.

## Ricarica programmabile

Come postazione predefinita, la ricarica inizia non appena il cavo di carica venga collegato alla presa di ricarica del veicolo. È inoltre possibile programmare la ricarica utilizzando il Visualizzatore Info.

La carica programmabile è possibile solo quando si effettua la ricarica in una presa elettrica domestica / presa Green'Up presa o wall-box.

La ricarica programmabile è anche disponibile mediante il MyOpel App.



## Avviso

Su veicoli senza sistema di navigazione integrato, la ricarica programmabile può essere utilizzata solo mediante MyOpel App.



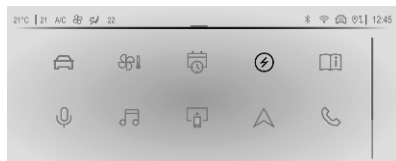

1. Premere .

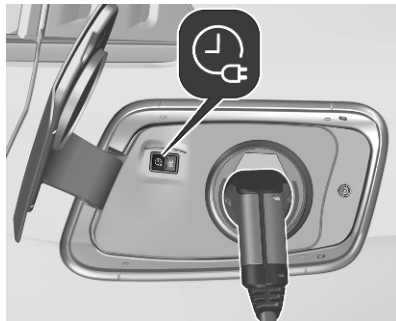

2. Toccare .
3. Selezionare **Ricarica**.
4. Toccare .

5. Definire il numero di ore e minuti al termine dei quali inizia il processo di carica.
6. Toccare **OK**.
7. Inserire il connettore del veicolo.



8. Entro un minuto, premere  per attivare la carica programmabile.

L'indicatore di stato si accende in blu indicando che la ricarica programmabile è attiva.

Ricarica ⇨ 193.

Stato di carica ⇨ 197.

## Stato di carica

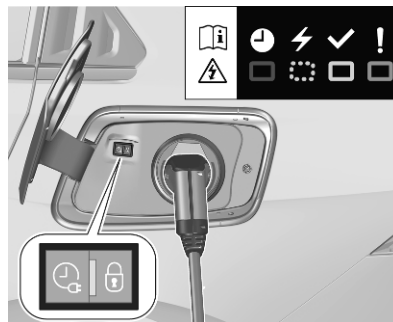

Se il veicolo viene collegato tramite spina e il quadro spento, l'indicatore dello stato di carica segnala quanto segue:

- Si accende in bianco: Illuminazione di cortesia quando si apre lo sportellino della presa di ricarica
- Si accende in verde: carica completa
- Lampeggia in verde: carica in corso

- Si accende in blu: carica programmabile attiva
- Si accende in rosso: malfunzionamento

Un malfunzionamento potrebbe essere causato dal veicolo o l'impianto elettrico presso il cliente.

Ulteriori indicatori dello stato di carica sono posizionati sulla scatola di comando del cavo domestico di base (modalità 2) / cavo domestico potenziato (2).

Cavo di carica ⇨ 191.

Carica programmabile ⇨ 196.

## Carburante

### Carburante per motori a benzina

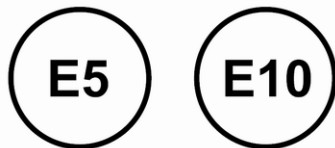

Utilizzare esclusivamente carburante senza piombo conforme alla norma europea EN 228 o E DIN 51626-1 o equivalente.

Il motore è in grado di funzionare con carburante che contenga fino al 10% di etanolo (ad es. denominato E10).

Usare carburante con il numero di ottano consigliato. Un numero di ottano inferiore può ridurre la potenza del motore e la coppia motrice, facendo aumentare leggermente il consumo di carburante.

#### Avviso

Gli unici additivi per benzina consentiti sono quelli conformi alla norma B715001.

#### Attenzione

Non utilizzare carburante o additivi per carburante che contengono composti metallici, come additivi a base di manganese, in quanto possono danneggiare il motore.

#### Attenzione

L'uso di un tipo di carburante con un numero di ottano inferiore a quello minimo consentito può causare una combustione incontrollata e danni al motore.

I requisiti specifici del motore circa il numero di ottano sono riportati nella panoramica dei dati del motore ⇨ 252. Un'etichetta specifica del paese sullo sportello del serbatoio di riempimento carburante può sostituire il requisito. In certi paesi potrebbe essere necessario l'utilizzo di un determinato carburante, per esempio un carburante con un numero di ottano specifico, per assicurarsi che il motore funzioni correttamente.

## Carburante per motori diesel

I motori diesel sono compatibili con i biocombustibili conformi alle norme europee attuali e future e che possono essere acquistati presso le stazioni di servizio:

A square icon with a thick black border containing the text "B7".

Carburante diesel conforme alla norma EN590 mescolato con un biocombustibile conforme alla norma EN14214 (possibilmente con una percentuale di estere metilico di acidi grassi superiore al 7%).

A square icon with a thick black border containing the text "B10".



Carburante diesel conforme alla norma EN16734 mescolato con un biocombustibile conforme alla norma EN14214 (possibilmente con una percentuale di estere metilico di acidi grassi superiore al 10%).



Carburante diesel di tipo paraffinico conforme alla norma EN15940 mescolato con un biocombustibile conforme alla norma EN14214 (possibilmente con una percentuale di estere metilico di acidi grassi superiore al 7%).

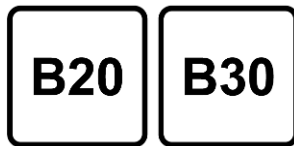

Con il motore diesel del proprio veicolo è consentito l'utilizzo di carburante B20 o B30 conforme alla norma

EN16709. Tuttavia, se si utilizza questo tipo di carburante, è strettamente necessario attenersi alle condizioni di manutenzione speciali note come "Condizioni difficili", anche se l'uso avviene solo occasionalmente.

Per maggiori informazioni contattare un'officina.

#### Attenzione

L'utilizzo di qualsiasi altro tipo di (bio)combustibile (oli vegetali o animali puri o diluiti, combustibili per usi domestici) è severamente vietato (può comportare il rischio di danni al motore e all'impianto del carburante).

#### Avviso

Gli unici additivi per diesel consentiti sono quelli conformi alla norma B715000.

#### Funzionamento a bassa temperatura

A temperature sotto 0 °C, alcuni prodotti diesel con miscele biodiesel potrebbero formare blocchi, congelarsi o gelificarsi, con conseguenze sull'impianto di alimentazione. L'avviamento e il funzionamento del motore potrebbero non essere corretti. Utilizzare carburante diesel invernale in caso di temperatura esterna inferiore a 0 °C.

A temperature inferiori a -15 °C, si consiglia di parcheggiare l'auto in un garage riscaldato.

Con temperature estremamente basse al di sotto di -20 °C si può utilizzare carburante diesel di grado artico. Non si consiglia l'utilizzo di questo tipo di carburante con climi caldi o molto caldi in quanto potrebbe causare stallo del motore, difficoltà di avvio o danni all'impianto d'iniezione del carburante.

## Rifornimento

### ⚠ Pericolo

Prima del rifornimento, spegnere il quadro e gli eventuali riscaldatori esterni con camere di combustione.

Seguire le istruzioni e le norme di sicurezza della stazione di servizio durante il rifornimento.

### ⚠ Pericolo

Il carburante è infiammabile ed esplosivo. Vietato fumare. Evitare fiamme aperte o scintille.

Se si sente odore di carburante nel veicolo, rivolgersi immediatamente a un'officina per risolvere il problema.

Un'etichetta dotata di simboli posta sullo sportellino del carburante indica i tipi di carburante consentiti per il veicolo. In Europa, le gli ugelli di rifornimento delle stazioni di servizio sono

contrassegnati con gli stessi simboli. Effettuare il rifornimento solamente con il tipo di carburante consentito.

### Attenzione

In caso di rifornimento con carburante sbagliato, non accendere il quadro.

Lo sportellino del rifornimento carburante si trova sul lato posteriore destro del veicolo.



Lo sportellino del carburante può essere aperto solo se il veicolo è sbloccato. Aprire sportellino del carburante premendo sullo sportellino stesso.

Per aprire lo sportellino di rifornimento del carburante di un veicolo ibrido, è necessario una fase depressurizzazione per evitare l'emissione di vapore del carburante. Questo processo può durare fino a un minuto.



Premere . Dopo la depressurizzazione lo sportellino di rifornimento del carburante si sblocca e rimbalza leggermente.

## Rifornimento di gasolio e benzina

Per aprire, ruotare il tappo lentamente in senso antiorario.



Il tappo del serbatoio del carburante può essere fissato all'apposito gancio sullo sportellino del carburante.

Posizionare l'ugello in posizione rettilinea rispetto al bocchettone di rifornimento e premere delicatamente per inserirlo.

Per effettuare il rifornimento, attivare l'ugello della pompa.

Dopo l'interruzione automatica, è possibile rabboccare il serbatoio azionando l'ugello della pompa un massimo di due altre volte.

### Attenzione

Asciugare immediatamente il carburante eventualmente fuoriuscito.

Per chiudere, ruotare il tappo del serbatoio del carburante in senso orario fino a sentire uno scatto.

Chiudere lo sportellino e lasciarlo innestare.

## Tappo del serbatoio del carburante

Utilizzare solo tappi del serbatoio del carburante originali.

I veicoli con motore diesel sono dotati di tappi del serbatoio del carburante speciali.

## Consumo di carburante - Emissioni di CO<sub>2</sub>

Tutti i valori sono valori combinati in base alla condizione WLTP.

### Veicolo non ibrido

Il consumo di carburante va dai 6,1 ai 4,3 l/100 km.

Le emissioni di CO<sub>2</sub> si aggirano tra i 139 e 113 g/km.

### Veicolo ibrido

Il consumo di carburante va dai 1,4 ai 1,0 l/100 km.

Le emissioni di CO<sub>2</sub> si aggirano tra i 31 e 24 g/km.

## Informazioni generali

Per i valori specifici del proprio veicolo, fare riferimento al Certificato di Conformità EEC fornito assieme al veicolo o ad altri documenti nazionali relativi all'immatricolazione.

Per il rilevamento dei consumi di carburante viene applicata la direttiva R (CE) n. 715/2007 e n. 2017/1151 (nella versione più recente applicabile).

Anche la specifica delle emissioni di CO<sub>2</sub> è parte integrante della direttiva.

I valori indicati non garantiscono il reale consumo di carburante di un particolare veicolo. Il consumo di carburante dipende inoltre dallo stile di guida personale e dalle condizioni della strada e del traffico.

Tutti i valori si basano sul modello base UE con equipaggiamento standard.

Il calcolo dei consumi di carburante prende in considerazione il peso in ordine di marcia della vettura, accertato in conformità con le relative disposizioni in materia. La presenza di equipaggiamenti opzionali può causare consumi di carburante e livelli di emissioni di CO<sub>2</sub> leggermente superiori e una velocità massima inferiore rispetto ai valori indicati.

## Gancio traino

### Informazioni generali

<b>Attenzione</b>
-------------------

Per i veicoli nuovi, trainare un rimorchio solo dopo aver guidato per almeno 1.000 km.
--

Utilizzare esclusivamente dispositivi di traino omologati per il veicolo in questione.

Per l'installazione dei dispositivi di traino, rivolgersi ad un'officina. L'operazione potrebbe richiedere modifiche a carico del sistema di raffreddamento, degli scudi termici e di altre apparecchiature.

Il montaggio del gancio di traino potrebbe coprire l'apertura dell'occhiello di traino. In questo caso usare il gancio di traino per l'operazione di rimorchio. Tenere sempre la barra del gancio di traino nel veicolo per averla a portata di mano in caso di necessità.

## Consigli per la guida e per il traino

Prima di collegare un rimorchio lubrificare il gancio di traino. Non farlo però se, per ridurre gli sbandamenti del rimorchio, si utilizza uno stabilizzatore che agisce sul gancio di traino.

Durante il traino di un rimorchio non superare la velocità di 80 km/h. Una velocità massima di 100 km/h è appropriata solo se si utilizza uno smorzatore delle oscillazioni e il peso lordo del rimorchio ammissibile non supera il peso del veicolo a vuoto.

Per i rimorchi con bassa stabilità di marcia e per i rimorchi di caravan, l'utilizzo di uno smorzatore delle oscillazioni è fortemente raccomandato.

Se il rimorchio inizia a sbandare, guidare più lentamente, non cercare di correggere lo sterzo e se necessario frenare in modo deciso.

In discesa viaggiare con la stessa marcia che si userebbe in salita e a velocità simile.

Regolare la pressione dei pneumatici al valore specificato per il pieno carico ⇨ 256.

## Traino di un rimorchio

### Carichi trainabili

I carichi trainabili ammessi sono valori massimi che dipendono dal veicolo e dal motore e che non devono essere superati. Il carico trainabile effettivo è dato dalla differenza tra la reale massa a pieno carico del rimorchio e il reale carico del giunto di accoppiamento con il rimorchio agganciato.

I carichi trainabili ammessi sono specificati nella documentazione del veicolo. In generale sono validi per pendenze fino a 12%.

I carichi trainabili ammessi sono validi fino alla pendenza specificata e a livello del mare. Con l'aumentare dell'altitudine la potenza del motore diminuisce a causa della maggiore rarefazione dell'aria, riducendo così la capacità di procedere in salita. Per questo anche il peso lordo di combinazione consentito diminuisce del 10% ogni 1000 m di altitudine. Non è necessario invece ridurre il peso complessivo con rimorchio per viag-

giare su pendenze leggere (inferiori all' 8%, come ad esempio in autostrada).

La massa lorda consentita della combinazione non deve essere superata. Questo peso è specificato sulla targhetta di identificazione ⇨ 248.

### Carico verticale sul punto di aggancio

#### Avvertenza

Se si agganciano accessori al gancio di traino come portabici-clette, cassoni portaoggetti, ecc. rispettare sempre il carico verticale massimo ammesso sul punto di aggancio.

Quando si utilizza un portabici-clette, non trasportare più di quattro biciclette convenzionali o due biciclette elettriche. Accertarsi di posizionare la bicicletta più pesante il più vicino possibile al veicolo.

Il carico verticale sul punto di aggancio è il carico esercitato dal rimorchio sul gancio di traino. Può essere modificato variando la distribuzione del peso caricato sul rimorchio.

Il carico di accoppiamento verticale massimo ammesso (55 kg) è specificato sulla targhetta di identificazione del dispositivo di traino e nella documentazione del veicolo.

Cercare sempre di ottenere il massimo carico verticale sul punto di aggancio, in particolare nel caso di rimorchi pesanti. Il carico verticale sul punto di aggancio non dovrebbe mai essere inferiore a 25 kg.

### Carico sull'asse posteriore

Quando il rimorchio è agganciato e il veicolo trainante è completamente carico, il carico ammesso sull'asse posteriore (vedere la targhetta di identificazione o la documentazione del veicolo) può essere superato di 60 kg e il peso nominale lordo del veicolo non deve essere superato. Se si supera il carico ammesso sull'asse posteriore, la velocità massima consentita è di 100 km/ora.

## Dispositivi di traino

### Attenzione

Quando si viaggia senza rimor-  
chio, rimuovere il gancio di traino.

### Ubicazione della barra del gancio di traino



Il sacchetto con la barra di aggancio del rimorchio si trova sulla copertura del pianale posteriore nel vano di carico.

Infilare la cinghietta nell'occhiello posteriore di destra, avvolgerla due volte e stringere la cinghietta per fissare la sacca.

### Montaggio della barra del gancio di traino



Sbloccare e piegare verso il basso la presa del gancio. Rimuovere il tappo e riporlo.

### Controllo della tensione della barra del gancio di traino

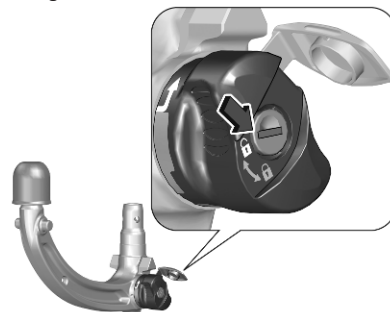

- Rimuovere l'aletta protettiva del blocco della manopola girevole e verificare se la manopola girevole sia sbloccata.

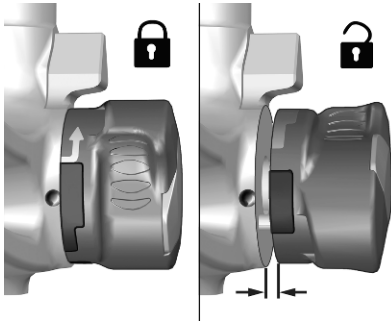

- Il segno rosso sulla manopola girevole deve essere allineato con il segno bianco sul gancio di traino.
- Lo spazio tra la manopola e la barra deve essere di circa 5 mm.

In caso contrario, la barra del gancio di traino deve essere posta in tensione prima del suo inserimento:

- Sbloccare la barra del gancio di traino portando la chiave in posizione .

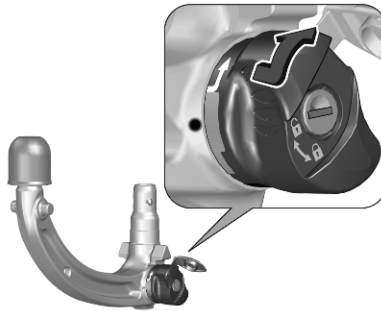

- Tirare la manopola verso l'esterno e ruotarla in senso orario fino a battuta.

### Inserimento della barra del gancio di traino

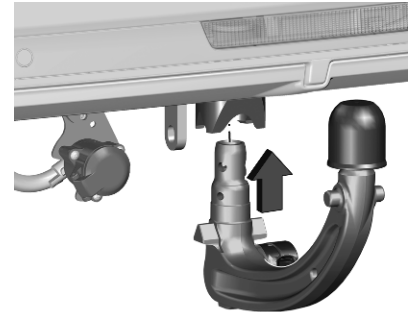

Inserire la barra del gancio di traino in tensione nell'apertura e spingere con decisione fino ad udire lo scatto.

La manopola torna in posizione iniziale in appoggio contro la barra, senza alcun spazio.

### ⚠ Avvertenza

Non toccare la manopola girevole durante l'inserimento.

Bloccare la barra del gancio di traino portando la chiave in posizione . Estrarre la chiave e chiudere il coperchietto di protezione.

### Occhiello per il cavo di sicurezza

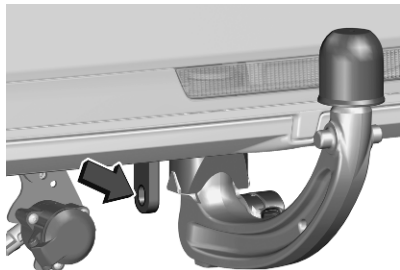

Fissare il cavo di sicurezza all'occhiello.

### Controllo del corretto montaggio della barra del gancio di traino

- Il segno verde sulla manopola girevole deve essere allineato con il segno bianco sul gancio di traino.
- La manopola girevole deve poggiare direttamente sul gancio di traino e non deve rimanere spazio libero tra i due elementi.
- La barra del gancio di traino deve essere saldamente inserita nell'apertura.
- La barra del gancio di traino deve essere bloccata e la chiave estratta.

### ⚠ Avvertenza

Il traino di un rimorchio è consentito solo con il gancio di traino installato correttamente. Se il gancio di traino non si innesta correttamente, rivolgersi ad un'officina.

### Smontaggio della barra del gancio di traino

Afferrare la spina del rimorchio e scollegarla dalla presa elettrica girandola di un quarto di giro e tirando.

Scollegare il cavo di sicurezza del rimorchio dall'occhiello di sicurezza del veicolo.

Rimuovere il rimorchio dal gancio di traino.

Posizionare la copertura protettiva sul gancio di traino.

Aprire l'aletta protettiva del blocco e ruotare la chiave in posizione  per bloccare la barra.

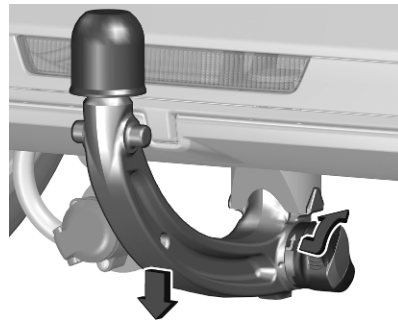



Tirare la maniglia verso l'esterno e ruotarla in senso orario fino a battuta. Estrarre la barra del gancio di traino verso il basso.

Inserire il tappo di tenuta nell'apertura. Ripiegare la presa.

## Controllo della stabilità per il traino

Se il sistema rileva movimento di sbandamento, viene ridotta la potenza del motore e il complessivo veicolo / rimorchio viene frenato selettivamente finché lo sbandamento non cessa. Durante il funzionamento del sistema, mantenere il volante il più possibile fermo.

Il sistema funziona da 60 km/h a 160 km/h.

### Avvertenza

In alcune situazioni, il sistema potrebbe non rilevare uno sbandamento del rimorchio, ad es. quando si traina un rimorchio leggero. Su superfici scivolose o

scadenti, il sistema potrebbe non essere in grado di impedire uno sbandamento improvviso del rimorchio.

Il controllo della stabilità per il traino è una funzione del Controllo elettronico della stabilità ⇨ 146.

## Cura del veicolo

<b>Informazioni generali</b> .....	<b>208</b>
Accessori e modifiche alla vettura .....	208
Rimessaggio del veicolo .....	210
Demolizione dei veicoli .....	211
<b>Controlli del veicolo</b> .....	<b>212</b>
Esecuzione dei lavori .....	212
Cofano .....	213
Olio motore .....	213
Liquido di raffreddamento del motore .....	215
Liquido di lavaggio .....	215
Freni .....	216
Liquido dei freni .....	216
Batteria veicolo .....	216
Batteria ad alta tensione .....	218
Spurgo del sistema di alimentazione diesel .....	219
Sostituzione delle spazzole tergilicristalli .....	219
<b>Sostituzione delle lampadine</b> .....	<b>220</b>
<b>Impianto elettrico</b> .....	<b>221</b>
Fusibili .....	221
<b>Attrezzi per il veicolo</b> .....	<b>221</b>
Attrezzi .....	221

<b>Ruote e pneumatici</b> .....	<b>222</b>
Pneumatici invernali .....	222
Denominazione dei pneumatici .....	222
Pressione dei pneumatici .....	223
Sistema di rilevamento perdita di pressione pneumatici .....	224
Profondità del battistrada .....	225
Cambio di misura dei pneumatici e dei cerchi .....	226
Copricerchi .....	226
Catene da neve .....	226
Kit di riparazione dei pneumatici .....	227
Sostituzione delle ruote .....	230
Ruota di scorta .....	231
<b>Avviamento di emergenza</b> .....	<b>235</b>
<b>Traino</b> .....	<b>237</b>
Traino del veicolo .....	237
Traino di un altro veicolo .....	238
<b>Cura delle parti esterne e interne</b> .....	<b>239</b>
Cura delle parti esterne .....	239
Cura dell'abitacolo .....	241
Tappetini .....	241

## Informazioni generali

### Accessori e modifiche alla vettura

Consigliamo l'uso di ricambi e accessori originali e componenti omologati realizzati appositamente per il veicolo in questione. Non possiamo fornire alcuna garanzia sull'affidabilità di altri prodotti, anche se omologati a norma o approvati in altro modo.

Eventuali modifiche, trasformazioni o altre variazioni effettuate alle caratteristiche del veicolo standard (comprese, senza limitazione, modifiche al software, modifiche alle unità di controllo elettroniche) possono invalidare la garanzia offerta da Opel. Inoltre tali modifiche potrebbero influire sui sistemi di assistenza al conducente, sul consumo di carburante, sulle emissioni di CO<sub>2</sub> e altre emissioni del veicolo e far sì che il veicolo non sia più conforme al permesso di utilizzo, avendo effetto così anche sulla validità dell'immatricolazione.

**Attenzione**

Quando si trasporta il veicolo su un treno o su un veicolo per il recupero, i paraschizzi potrebbero subire danni.

**Coperture di protezione contro il freddo**

Si consiglia di rivolgersi ad un'officina per l'installazione delle coperture di protezione dal freddo.

**Attenzione**

Le coperture di protezione dal freddo vanno rimosse qualora si verifichi una delle seguenti condizioni:

- La temperatura ambientale supera i 10 °C.
- Il veicolo viene trainato.
- Si conduce il veicolo ad una velocità superiore ai 120 km/m.

**Installazione**

Premere il coperture di protezione contro la lamella della griglia. Assicurarsi che le coperture di protezione siano ben fissate.

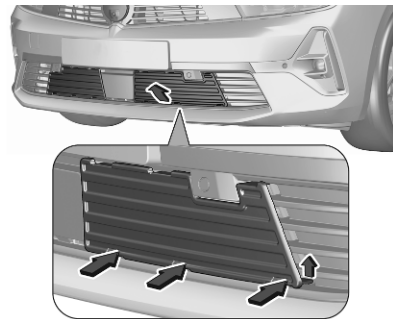
**Rimozione**

1. Spostare tutti le alette inferiori verso l'alto e sganciare le coperture protettive.
2. Tirare le coperture di protezione in avanti per rimuoverle.

## Rimessaggio del veicolo

### Rimessaggio prolungato

Se il veicolo deve essere parcheggiato per diversi mesi:

- Lavare il veicolo.
  - Far controllare la cera protettiva del vano motore e del sottoscocca.
  - Pulire e proteggere opportunamente le tenute in gomma.
  - Riempire completamente il serbatoio.
  - Cambiare l'olio motore.
  - Scaricare il serbatoio del liquido di lavaggio.
  - Controllare l'antigelo del liquido di raffreddamento ed anticorrosione.
  - Regolare la pressione dei pneumatici al valore specificato per il pieno carico.
1. Parcheggiare il veicolo in un luogo asciutto e ben ventilato. Inneastare la prima o la retromarcia, oppure

portare la leva selettoria in **P**. Impedire che il veicolo si possa spostare.

2. Non azionare il freno di stazionamento.
3. Spegner il quadro e tutti i dispositivi elettrici.
4. Attendere quattro minuti.
5. Veicolo ibrido: Aprire il bracciolo.

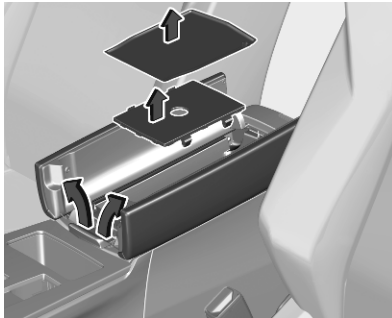

6. Veicolo ibrido: Staccare il pavimento.

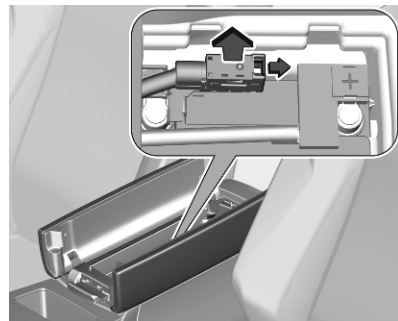

7. Veicolo ibrido: Sganciare e rimuovere il connettore dal terminale negativo.
8. Aprire il cofano, chiudere tutte le portiere e bloccare il veicolo.

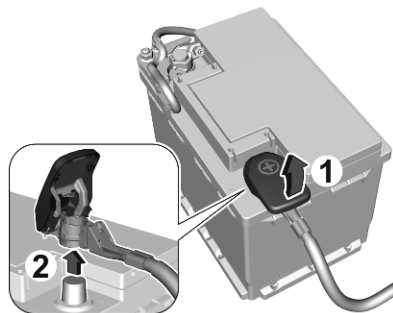

9. Sollevare la copertura in plastica del terminale positivo della batteria nel vano motore.
10. Sollevare completamente la leva e rimuovere il morsetto dal terminale.

Impianto di allarme antifurto ⇨ 18.

### **Lasciare fermo il veicolo per un massimo di quattro settimane**

Inserire la spina del cavo di carica.

### **Lasciare fermo un veicolo ibrido per un massimo di due mesi**

- Scaricare la batteria ad alta tensione fino a quando resti il 30 per cento sull'indicatore di carica della batteria (simbolo batteria) sul Driver Information Center.
- Non inserire la spina del cavo di carica.
- Conservare sempre il veicolo in un luogo con temperature comprese tra -10 °C e 30 °C.

- Tenere il veicolo a temperature estreme potrebbe causare danni alla batteria ad alta tensione.
- Ogni tre mesi, controllare lo stato di carica della batteria ad alta tensione. Se lo stato di carica della batteria è sotto il 30 per cento, ricaricare la batteria ad alta tensione fino al 30 per cento.

### **Rimessa in funzione**

Se il veicolo deve essere rimesso in funzione:

1. Collegare il morsetto al terminale positivo della batteria del veicolo nel vano motore.
  2. Veicolo ibrido: Collegare il morsetto al terminale negativo della batteria del veicolo sotto il bracciolo.
  3. Inizializzare gli alzacristalli elettrici ⇨ 23.
- Controllare la pressione dei pneumatici.
  - Riempire il serbatoio del liquido di lavaggio.
  - Controllare il livello dell'olio motore.

- Controllare il livello del liquido di raffreddamento.
- Se necessario rimontare la targa.

### **Demolizione dei veicoli**

Le informazioni sui centri di demolizione e sul riciclaggio dei veicoli da rottamare sono disponibili sul nostro sito web, laddove richiesto dalla legge. Affidare questi lavori solo ad un centro di riciclaggio autorizzato.

### **Batteria ad alta tensione**

La batteria ad alta tensione è progettata per la vita del veicolo se vengono osservate le raccomandazioni. Se è necessario sostituire la batteria ad alta tensione, rivolgersi a un'officina per le istruzioni di smaltimento. Uno smaltimento improprio può comportare gravi ustioni, scossa elettrica e danni all'ambiente.

Raccomandazioni ⇨ 218.

## Controlli del veicolo

### Esecuzione dei lavori



#### ⚠ Avvertenza

Eseguire i controlli nel vano motore solo con l'accensione disinserita.

La ventola di raffreddamento può entrare in funzione anche con l'accensione disinserita.

#### ⚠ Pericolo

Il sistema di accensione utilizza una tensione estremamente alta. Non toccare.

#### Veicolo ibrido



#### ⚠ Pericolo

Non tentare mai di eseguire da soli la manutenzione di componenti ad alta tensione. Potreste venire feriti e il veicolo potrebbe essere danneggiato. La manutenzione e la riparazione di questi componenti ad alta tensione dovrebbero essere effettuati da un tecnico di assistenza addestrato con le adeguate conoscenze e strumenti. L'esposizione all'alta tensione potrebbe causare shock,

scottature e persino morte. I componenti ad alta tensione nel veicolo possono essere sottoposti ad assistenza solo da tecnici con addestramento speciale.

I componenti ad alta tensione sono identificati da etichette. Non rimuovere, aprire, smontare o modificare tali componenti. Il cavo ad alta tensione o il relativo cablaggio ha una copertura arancio. Non ispezionare, manomettere, tagliare o modificare cavi o cablaggio ad alta tensione.

#### Attenzione

Anche piccole quantità di contaminanti nei liquidi possono causare danni agli impianti del veicolo. Non consentire ai contaminanti di venire in contatto con liquidi, tappi serbatoio o astine di misurazione del livello.

## Cofano

### Apertura

Aprire la portiera anteriore sinistra.

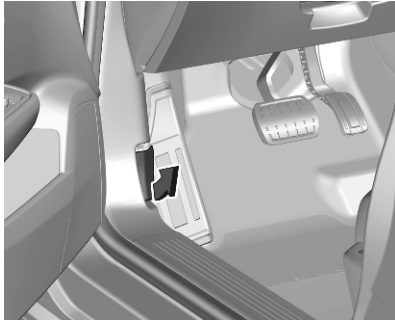

Tirare la leva di sblocco e riportarla alla posizione originale.

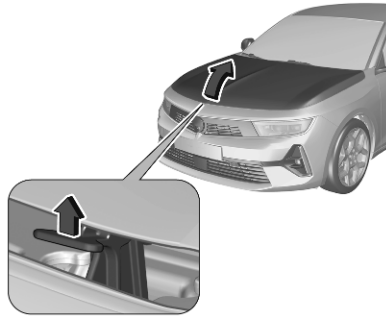

Premere la chiusura di sicurezza verso l'alto e aprire il cofano.



Bloccare l'asta di supporto del cofano.

### Chiusura

Prima di chiudere il cofano, spingere l'asta di supporto nella relativa sede.

Abbassare il cofano e lasciarlo cadere nell'aggancio da un'altezza bassa (20-25 cm). Controllare che il cofano sia chiuso.

#### Attenzione

Non premere il cofano nell'aggancio per evitare ammaccature.

### Olio motore

Controllare manualmente il livello dell'olio motore a intervalli regolari, per prevenire eventuali danni al motore. Assicurarsi che sia utilizzato olio motore con le specifiche corrette.

Liquidi e lubrificanti raccomandati  
↻ 246.

Il consumo massimo di olio motore è 0,6 L per 1.000 km.

Il controllo va effettuato con il veicolo su una superficie piana. Il motore deve essere a temperatura di esercizio e deve essere stato spento per almeno cinque minuti.

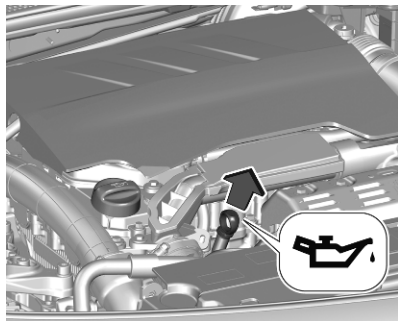

Le astine di livello variano a seconda del tipo di motore.

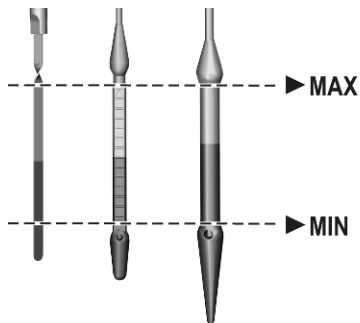

Estrarre l'astina di livello, pulirla, reinserirla completamente, estrarla di nuovo e leggere il livello dell'olio motore.

Rabboccare se il livello dell'olio motore è sceso sotto il segno **MIN**.

Si consiglia di utilizzare oli motore della stessa qualità di quello utilizzato per l'ultimo cambio dell'olio.

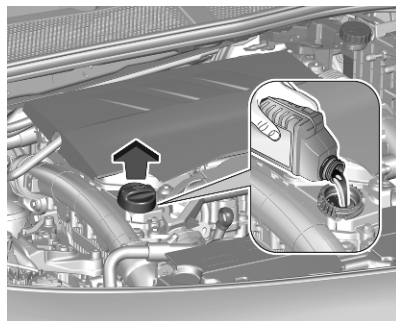

Il livello dell'olio motore non deve superare il segno **MAX** dell'astina di livello.

### Attenzione

L'olio motore fornito in eccesso deve essere rimosso scaricandolo o aspirandolo. Se l'olio supera il livello massimo consentito, non avviare il veicolo e rivolgersi ad un'officina.

Inserire correttamente il tappo e serrarlo.

Capacità ⇨ 255.



## Liquido di raffreddamento del motore

Il liquido di raffreddamento riempito in fabbrica assicura una protezione antigelo fino a circa -37 °C.

### Attenzione

Utilizzare solo antigelo approvato.

Liquido di raffreddamento e antigelo  
↔ 246.

## Livello del liquido di raffreddamento

### Attenzione

Un livello troppo basso del liquido di raffreddamento può causare danni al motore.

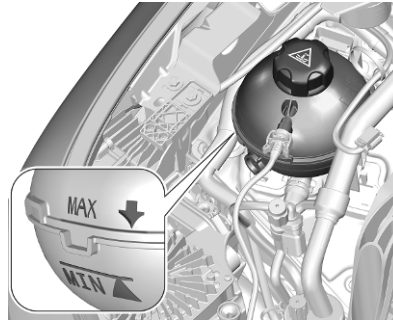

Quando il sistema di raffreddamento è freddo, il livello del liquido di raffreddamento dovrebbe essere al di sopra del segno **MIN**. Rabboccare se il livello è basso.

### ⚠ Avvertenza

Lasciar raffreddare il motore prima di aprire il tappo. Aprire il tappo con cautela, lasciando fuoriuscire lentamente la pressione.

Per il rabbocco usare una miscela 1:1 di liquido refrigerante concentrato e acqua di rubinetto. Se non c'è liquido refrigerante concentrato disponibile,

usare solo l'acqua di rubinetto. Chiudere il tappo e serrarlo saldamente. Rivolgersi ad un'officina per far controllare la concentrazione dell'antigelo e riparare la causa della perdita del liquido refrigerante.

## Liquido di lavaggio

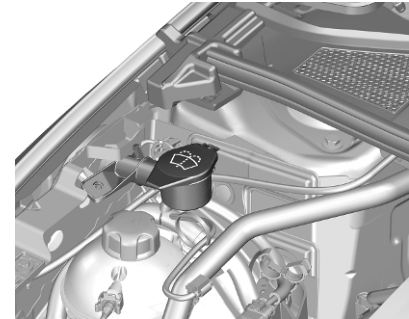

Riempire con acqua pulita miscelata con la giusta quantità di soluzione detergente per cristalli approvato contenente antigelo.

### Attenzione

Solo un liquido di lavaggio con una concentrazione sufficiente di anti-gelo fornisce una protezione alle basse temperature o in caso di calo improvviso delle stesse.

Liquido lavacrystalli ⇨ 246.

## Freni

In base allo stile di guida, l'usura dei freni può variare notevolmente. L'usura dei freni, oltre ad accelerare il processo di usura potrebbe aumentare quando il veicolo viene guidato su distanze brevi, ad es. in città.

Potrebbe essere necessario far controllare le condizioni dei freni, anche tra servizi di manutenzione.

A meno che vi sia una perdita nel circuito, una diminuzione del livello del liquido dei freni indica che le pastiglie dei freni sono consumate.

Dopo il montaggio di nuove guarnizioni dei freni, evitare frenate brusche durante i primi viaggi.

## Liquido dei freni

### ⚠ Avvertenza

Il liquido dei freni è tossico e corrosivo. Evitare il contatto con occhi, pelle, tessuti e superfici verniciate.

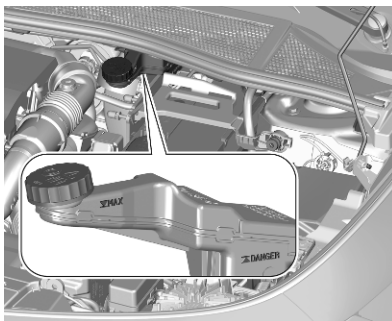

Il livello del liquido dei freni deve essere compreso tra i segni **DANGER** e **MAX**.

Se il livello del liquido è inferiore a **DANGER**, rivolgersi a un officina.

Liquido dei freni e della frizione ⇨ 246.

## Batteria veicolo

La batteria del veicolo non richiede manutenzione, a condizione che lo stile di guida del conducente ne consenta una carica sufficiente. La guida per brevi tragitti e i frequenti avviamenti del motore possono scaricare la batteria. Evitare di usare dispositivi elettrici non necessari.



Le batterie non devono essere smaltite con i rifiuti domestici. Ma presso gli appositi centri di raccolta e riciclaggio.

Se il veicolo non viene utilizzato per oltre quattro settimane, la batteria potrebbe scaricarsi. Scollegare il morsetto dal terminale positivo della batteria del veicolo.

Prima di collegare o scollegare la batteria, accertare che l'accensione sia disinserita.

Rimessaggio del veicolo ⇨ 210.

Dispositivo salvacarica della batteria ⇨ 99.

## Sostituire la batteria del veicolo

### Avviso

Il mancato rispetto di una qualsiasi delle istruzioni fornite in questa sezione può causare una disattivazione temporanea o una malfunzione del sistema stop-start.

Quando si sostituisce la batteria del veicolo, assicurarsi che non ci siano fori di ventilazione aperti nelle vicinanze del terminale positivo. Se un foro di ventilazione è aperto in questa zona, deve essere chiuso con un tappo, e la ventilazione vicino al terminale negativo deve essere aperta.

Assicurarsi che la batteria venga sempre sostituita con un'altra dello stesso tipo.

La batteria del veicolo deve essere sostituita presso un'officina.

Sistema Start-stop ⇨ 126.

## Ricaricare la batteria del veicolo

### ⚠ Avvertenza

Su veicoli dotati di sistema start-stop, accertarsi che il potenziale di carica non superi 14,6 V quando si utilizza un caricabatterie. Altrimenti la batteria del veicolo potrebbe danneggiarsi.

Avviamento di emergenza ⇨ 235.

## Dispositivo salvacarica

### Batteria scarica

Mentre si è alla guida, la funzione di riduzione del carico disattiva temporaneamente altre funzioni come l'aria condizionata, il riscaldamento dei sedili, del lunotto e del volante, ecc.

Queste funzioni vengono riattivate automaticamente non appena le condizioni lo permettano.

### Potenziatore al minimo

Se la batteria del veicolo necessita di ricarica, l'ampereaggio dell'alternatore deve essere aumentato. A tal scopo

viene attivato un potenziatore al minimo, che può emettere un certo rumore.

## Presenza di corrente

Le prese di corrente si disattivano in caso di bassa tensione della batteria del veicolo.

## Etichetta di avvertimento



Significato dei simboli:

- Evitare scintille, fiamme libere o fumo.
- Proteggere sempre gli occhi. I gas esplosivi possono causare cecità o lesioni.

- La batteria del veicolo contiene acido solforico, che potrebbe causare cecità o lesioni gravi.
- Tenere la batteria del veicolo fuori dalla portata dei bambini.
- Per ulteriori informazioni, consultare il manuale d'uso.
- Il gas esplosivo può essere presente nelle vicinanze della batteria veicolo.

### Modalità di risparmio energetico

Questa modalità disattiva i dispositivi elettrici per evitare che la batteria del veicolo si scarichi eccessivamente. Tali dispositivi, come ad esempio il sistema Infotainment, i tergicristallo, i fari anabbaglianti, le luci di cortesia ecc. si possono utilizzare fino a un massimo di circa 40 minuti dal disinserimento dell'accensione.

### Selezionare la modalità risparmio energetico

Quando la modalità risparmio energetico viene attivata, un messaggio viene visualizzato nel Driver Information Center.

Una chiamata telefonica attiva tramite il sistema vivavoce viene mantenuta per circa altri dieci minuti.

### Disattivare la modalità risparmio energetico

La modalità risparmio energetico si disattiva automaticamente al riavvio del motore. Per ottenere una carica sufficiente, far girare il motore:

- per meno di dieci minuti per utilizzare i dispositivi elettrici per circa cinque minuti
- per più di dieci minuti per utilizzare i dispositivi elettrici fino a circa 30 minuti

### Batteria ad alta tensione

Per preservare l'autonomia e la durata della batteria ad alta tensione, si consiglia quanto segue:

- Laddove possibile non caricare la batteria ad alta tensione oltre l'80%.
- Non scaricare completamente la batteria ad alta tensione.

- Non riporre il veicolo per un periodo di non-utilizzo (oltre 12 ore) quando la batteria ad alta tensione ha un livello di carica basso o alto. Preferire un livello di carica tra il 20 e il 40%.
- Limitare l'uso della ricarica rapida.
- Non esporre il veicolo a temperature inferiori a -30 °C e superiori a 60 °C per più di 24 ore.
- Evitare di ricaricare il veicolo a basse temperature (eccetto se il veicolo è stato usato per più di 20 minuti) o sopra i 30 °C.
- Non utilizzare la batteria ad alta tensione come generatore di energia.
- Non utilizzare un generatore per ricaricare la batteria ad alta tensione.

Rimessaggio del veicolo ⇨ 210.

### Perdita

Danni alla batteria ad alta tensione potrebbero causare perdite di gas tossici o liquidi, immediatamente o in seguito. Si consiglia quanto segue:

- Informare sempre i vigili del fuoco e i servizi di emergenza in caso d'incidente indicando che il veicolo è equipaggiato con un batteria ad alta tensione.
- Evitare di toccare i liquidi che fuoriescono dalla batteria ad alta tensione.
- Non inalare in i gas emessi dalla batteria ad alta tensione perché sono tossici.
- Allontanarsi dal veicolo in caso di problemi o incidenti: i gas emessi sono infiammabili e potrebbero causare incendi.
- Un livello di liquido refrigerante troppo basso deve essere rabboccato e la causa della perdita di liquido refrigerante deve essere rimediata da un'officina.

## Spurgo del sistema di alimentazione diesel

Se il serbatoio è stato del tutto esaurito, sarà necessario eseguire lo spurgo dell'impianto del gasolio. Effettuare il rifornimento con almeno cinque litri di gasolio. Inserire l'accensione per circa 60 secondi e spegnere di nuovo. Poi avviare il motore. Se il motore non si avvia direttamente, ripetere questa procedura alcune volte. Se il motore quindi non si avvia, rivolgersi ad un'officina.

## Sostituzione delle spazzole tergicristalli

### Parabrezza

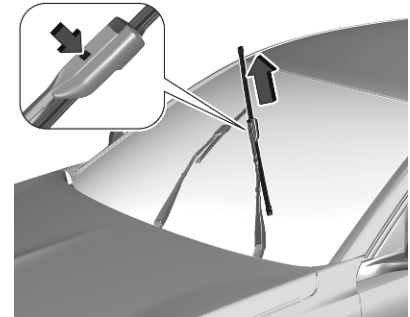

Disinserire l'accensione.

Entro un minuto dal disinserimento dall'accensione, attivare la leva dei tergicristalli per portarli in posizione verticale sul parabrezza.

Sollevare il braccio del tergicristalli fino a quando non rimane in posizione sollevata, premere il pulsante per sbloccare la spazzola e rimuoverla.

Fissare la nuova spazzola al braccio del tergicristallo e premere finché non scatta in posizione.

Abbassare con cautela il braccio del tergicristallo.

Per riportare i bracci del tergicristalli nella posizione originale, inserire l'accensione e azionare la leva dei tergi.

### Finestrino posteriore

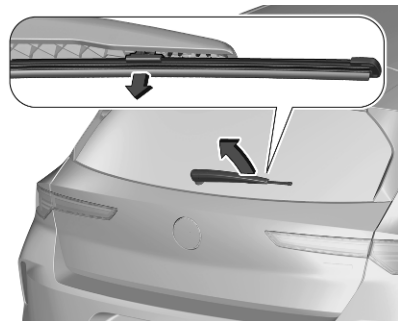

Sollevarlo il braccio del tergicristallo. Sganciare la spazzola del tergicristallo come mostrato in figura e rimuoverla.

Fissare la spazzola alla posizione interna del braccio del tergicristallo e premere finché non scatta in posizione.

Abbassare con cautela il braccio del tergicristallo.

## Sostituzione delle lampadine

Le luci esterne sono state progettate per utilizzare lampadine a LED e non si possono modificare.

In caso di malfunzionamento delle luci, far riparare le luci esterne ed interne da un'officina.

## Impianto elettrico

### Fusibili

Un fusibile difettoso deve essere sostituito da un'officina.

## Attrezzi per il veicolo

### Attrezzi

#### Veicoli con ruota di scorta

Aprire la copertura del pianale del vano di carico ⇨ 55.

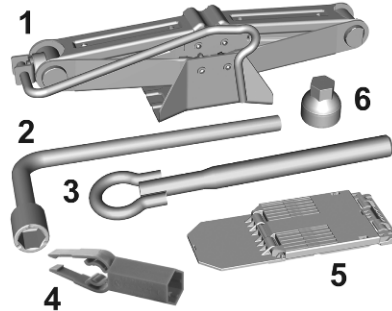

Questi attrezzi sono collocati nella scatola degli attrezzi:

- Martinetto (1)
- Chiave ruota (2)
- Occhiello di traino (3)
- Strumento per la rimozione dei copribulloni (4)

- Cuneo (5)
- Adattatore per il bloccaggio dei dadi ruota (6)

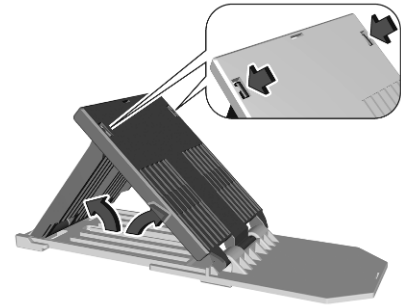

Per utilizzare un cuneo, ripiegare di lato e incollare.

#### Veicoli senza ruota di scorta

Aprire la copertura del pianale del vano di carico ⇨ 55.



L'occhiello di traino è contenuto in un sacchetto.

Kit di riparazione dei pneumatici  
⇨ 227.

## Ruote e pneumatici

### Condizioni dei pneumatici e dei cerchi

Superare gli ostacoli lentamente e, se possibile, ad angolo retto. Passare sopra ostacoli acuminati può danneggiare i pneumatici e i cerchi. Quando si parcheggia, non schiacciare i pneumatici contro il bordo del marciapiede.

Controllare regolarmente i cerchi verificando che non presentino danni. In caso di danni o usura irregolare, rivolgersi ad un'officina.

### Pneumatici invernali

I pneumatici invernali migliorano la sicurezza di guida a temperature inferiori a 7 °C e per questo motivo devono essere utilizzati su tutte le ruote.

In conformità con le normative specifiche del paese, applicare l'adesivo della velocità nel campo visivo del

conducente, se il codice di velocità del pneumatico è inferiore alla velocità massima del veicolo.

Come pneumatici invernali sono consentite tutte le misure di pneumatici ⇨ 256.

### Denominazione dei pneumatici

Ad es. **225/55 R 18 98 V**

- 225** : larghezza pneumatici, mm
- 55** : rapporto di sezione (tra altezza e larghezza), %
- R** : tipo di cintura: radiale
- RF** : tipo: RunFlat
- 18** : diametro del cerchio, pollici
- 98** : indice di carico, ad es. 98 rappresenta 750 kg
- V** : indice di velocità

Lettere per l'indice di velocità:

- Q** : fino a 160 km/ora
- S** : fino a 180 km/ora
- T** : fino a 190 km/ora
- H** : fino a 210 km/ora
- V** : fino a 240 km/ora
- W** : fino a 270 km/ora



Scegliere uno pneumatico adatto alla velocità massima del veicolo.

La velocità massima è raggiungibile al valore di massa a vuoto con conduttrice (75 kg) più un carico utile di 125 kg. L'equipaggiamento opzionale potrebbe ridurre la velocità massima del veicolo.

### Pneumatici direzionali

Gli pneumatici direzionali dovrebbero essere montati in modo da ruotare nella direzione corretta. La direzione di rotazione adeguata viene indicata da un simbolo (ad esempio una freccia) sul fianco.

### Pressione dei pneumatici

Controllare la pressione dei pneumatici freddi almeno ogni 14 giorni e prima di un viaggio lungo. Non dimenticare la ruota di scorta. Questo vale anche per i veicoli dotati del sistema di rilevamento perdita pressione pneumatici.

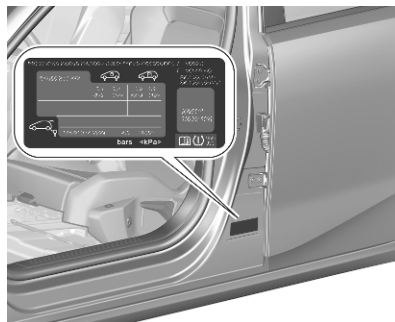

Pressione dei pneumatici ⇨ 256.

La targhetta con le informazioni sulla pressione pneumatici indica i pneumatici appartenenti alla dotazione originale e la relativa pressione di gonfiaggio.

Le pressioni dei pneumatici specificate si riferiscono ai pneumatici freddi, e valgono sia per i pneumatici estivi che per quelli invernali.

Gonfiare sempre la ruota di scorta alla pressione specificata per il pieno carico.

Una pressione di gonfiaggio non corretta influisce negativamente su sicurezza, guidabilità del veicolo,

comfort e consumo di carburante, oltre ad accelerare il processo di usura dei pneumatici.

Le pressioni dei pneumatici sono diverse a seconda delle varie opzioni. Per il valore corretto di pressione dei pneumatici, seguire la seguente procedura:

1. Identificare il pneumatico rispettivo.
2. Identificare il codice identificativo del motore.

Dati del motore ⇨ 252.

Le targhette di pressione dei pneumatici mostrano tutte le possibili combinazioni di pneumatici ⇨ 256.

Per i pneumatici approvati per il proprio veicolo fare riferimento al Certificato di conformità EEC fornito con il veicolo o ad altri documenti di registrazione nazionale.

Il conducente è responsabile del gonfiaggio dei pneumatici alla pressione corretta.

**⚠Avvertenza**

Una pressione troppo bassa può causare un eccessivo riscaldamento dei pneumatici, danni interni con conseguente distacco del battistrada e lo scoppio a velocità elevate.

**⚠Avvertenza**

Per pneumatici specifici la pressione dei pneumatici raccomandata secondo quanto riportato nella tabella di pressione dei pneumatici può superare la pressione massima dei pneumatici come indicato sul pneumatico. Non superare mai la pressione massima dei pneumatici riportata sullo pneumatico.

**Sensibilità alla temperatura**

La pressione pneumatici dipende dalla temperatura del pneumatico stesso. Durante la guida la temperatura e la pressione dei pneumatici aumenta. I valori di pressione dei

pneumatici sull'etichetta informativa degli stessi e la tabella della pressione dei pneumatici sono validi per pneumatici freddi, cioè a 20 °C.

La pressione aumenta di circa 10 kPa per un aumento di temperatura di 10 °C. Questo deve essere tenuto in considerazione quando si controllano pneumatici caldi.

**Sistema di rilevamento perdita di pressione pneumatici**

Il sistema di rilevamento perdita di pressione pneumatici controlla costantemente la velocità di rotazione delle quattro ruote e avvisa il conducente in caso di pressione bassa durante la marcia. Questo viene ottenuto confrontando la circonferenza di rotolamento degli pneumatici con dei valori di riferimento e altri segnali.

In caso di perdita di pressione in uno degli pneumatici, la spia (⚠) si accende e viene visualizzato un messaggio di avvertimento nel Driver Information Center.

Spia di controllo (⚠) ⇨ 80.

In tal caso, ridurre la velocità ed evitare curve e frenate brusche. Non appena si ha l'opportunità di arrestare il veicolo in condizioni di sicurezza, controllare la pressione pneumatici.

Dopo aver regolato la pressione pneumatici, avviare il sistema per permettere alla spia di spegnersi, quindi riavviarlo.

Se il malfunzionamento continua ad essere segnalato, rivolgersi a un'officina. Non è possibile utilizzare il sistema quando ABS o il controllo elettronico della stabilità hanno un malfunzionamento o mentre si usa una ruota di scorta temporanea. Dopo aver rimontato il pneumatico, controllare la pressione a pneumatici freddi e avviare il sistema.

**Attenzione**

Il sistema di rilevamento perdita pressione pneumatici segnala un'eventuale bassa pressione dei pneumatici e non sostituisce la regolare manutenzione degli stessi da parte del conducente.

## Inizializzazione del sistema

In seguito ad una correzione della pressione pneumatici o al cambio di una ruota, è necessario avviare il sistema per permettere la memorizzazione dei nuovi valori di circonferenza di riferimento:

1. Assicurarsi sempre che tutti e quattro i pneumatici abbiano la corretta pressione ⇨ 256.
2. Azionare il freno di stazionamento.
3. Inizializzare il sistema mediante il Visualizzatore Info ⇨ 83.
4. L'azzeramento è confermato da un'indicazione a comparsa.

Una volta avviato, il sistema si calibra automaticamente con la nuova pressione pneumatici durante la marcia. Dopo un certo periodo di marcia, il sistema adotta e monitora i nuovi valori di pressione.

Controllare sempre la pressione quando i pneumatici sono freddi.

Il sistema deve essere riavviato se:

- La pressione pneumatici è cambiata
- Le condizioni di carico del veicolo sono cambiate
- Le ruote sono state cambiate di posizione o sostituite

Il sistema non segnala immediatamente lo scoppio o il rapido sgonfiaggio di un pneumatico. Ciò è dovuto al tempo necessario ai relativi calcoli.

## Profondità del battistrada

Controllare con regolarità la profondità del battistrada.

Per ragioni di sicurezza si raccomanda che la profondità del battistrada dei pneumatici su un assale non debba variare più di 2 mm.



Il raggiungimento del limite legale di profondità minima del battistrada (1,6 mm) è osservabile quando il battistrada è usurato fino a uno degli indicatori di usura del battistrada (TWI). La loro posizione è indicata da contrassegni sul fianco del pneumatico.

Se l'usura è maggiore sui pneumatici anteriori rispetto a quelli posteriori, scambiare periodicamente le ruote anteriori con quelle posteriori. Assicurarsi che tutte le ruote abbiano lo stesso senso di rotazione.

I pneumatici invecchiano anche se non vengono usati. Si consiglia di sostituire i pneumatici ogni sei anni.

## Cambio di misura dei pneumatici e dei cerchi

Se si utilizzano pneumatici di misura diversa rispetto a quelli montati di fabbrica, può essere necessario riprogrammare i sistemi ed apportare altre modifiche al veicolo.

Far sostituire l'etichetta recante la pressione dei pneumatici.

### ⚠Avvertenza

L'uso di pneumatici o ruote non adatti può causare incidenti e invalidare il permesso di circolazione del veicolo.

## Copricerchi

Utilizzare copricerchi e pneumatici approvati dalla Casa Madre per la vettura e conformi a tutti i requisiti relativi alle combinazioni di cerchi e pneumatici.

Se i copricerchi e i pneumatici usati non sono approvati dalla casa madre, gli pneumatici devono essere senza protezione dei cerchi.

I copricerchi non devono ostacolare il raffreddamento dei freni.

### ⚠Avvertenza

L'uso di pneumatici o copricerchi non adatti può causare improvvise perdite di pressione e conseguenti incidenti.

Veicoli con cerchi in acciaio: Quando si utilizzano i dadi di bloccaggio ruote, non montare copricerchi.

Ruotino di scorta: Non utilizzare copricerchi.

## Catene da neve

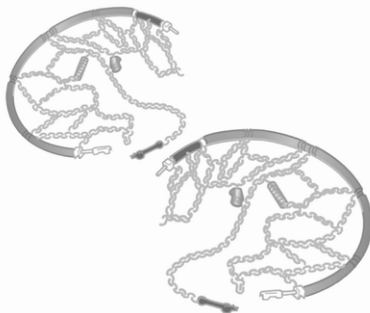

Le catene da neve sono consentite soltanto sulle ruote anteriori.

Utilizzare solo catene da neve previste per essere utilizzate con il tipo di pneumatico del veicolo:

- Per pneumatici da 16 pollici e 17 pollici utilizzare sempre catene a maglie fini che non aumentino lo spessore del battistrada e dei fianchi interni di oltre 9 mm (inclusa la chiusura della catena).
- Per pneumatici da da 18 pollici, utilizzare solo catene da neve Polaire PSGB 60.

### Avviso

L'uso delle catene da neve e la massima velocità consentita sono regolamentate dalla legislazione specifica del Paese.

### ⚠Avvertenza

Eventuali danni possono causare lo scoppio dei pneumatici.

Quando si montano le catene da neve seguire le istruzioni fornite dal produttore delle catene da neve.

Dopo aver montato le catene da neve, arrestare il veicolo dopo aver percorso un breve tratto e accertarsi che le catene da neve siano serrate correttamente.

### Ruotino di scorta

L'uso delle catene da neve non è consentito sulla ruota di scorta.

### Kit di riparazione dei pneumatici

Danni di lieve entità al battistrada possono essere riparati con il kit di riparazione dei pneumatici.

Non rimuovere eventuali corpi estranei dal pneumatico.

Danni ai pneumatici di profondità superiore a 4 mm o in corrispondenza del bordo del fianco del pneumatico non sono riparabili con il kit di riparazione dei pneumatici.

### ⚠ Avvertenza

Non viaggiare a velocità superiore a 80 km/h.

Non usare per periodi prolungati.

La sterzabilità e la guidabilità del veicolo possono risultare compromessi.

In caso di pneumatici sgonfi:

Azionare il freno di stazionamento ed innestare la prima, la retromarcia o **P**.

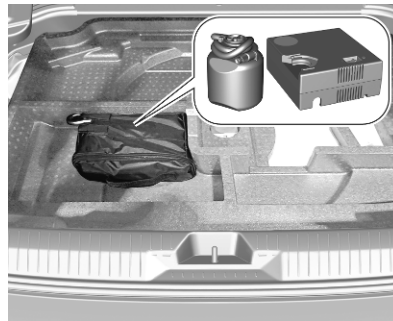

Il kit di riparazione dei pneumatici si trova nel vano di carico sotto la copertura del pianale.

1. Rimuovere la bombola del sigillante e il compressore.
2. Rimuovere l'etichetta con il limite di velocità dalla bombola del sigillante e posizionarla dove possa essere vista dal conducente.

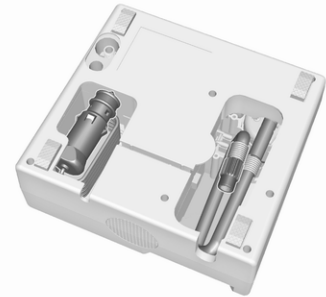

3. Rimuovere il cavo di collegamento elettrico e il flessibile dell'aria dai vani portaoggetti nel lato inferiore del compressore.

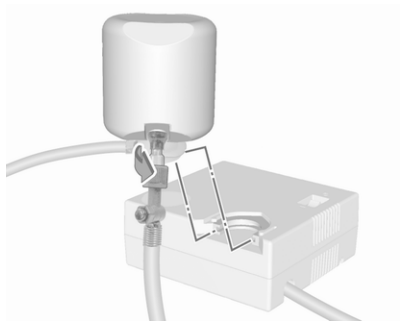

4. Avvitare il flessibile dell'aria del compressore sul raccordo della bombola del sigillante.
5. Inserire la bombola del sigillante nella staffa sul compressore.

Posizionare il compressore accanto al pneumatico in modo che la bombola del sigillante sia in posizione verticale.

6. Svitare il tappo coprivalvola dal pneumatico difettoso.

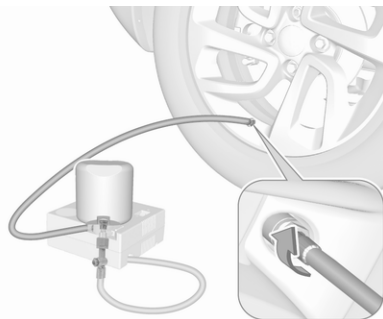

7. Avvitare il flessibile del sigillante sulla valvola del pneumatico.
8. L'interruttore sul compressore deve essere posizionato su **O**.
9. Inserire la spina del compressore nella presa di corrente ⇨ 66.

Per evitare di scaricare la batteria si consiglia di lasciare il motore in funzione.

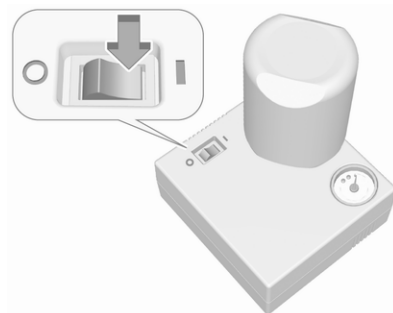

10. Portare l'interruttore basculante sul compressore in posizione **I**. Il pneumatico viene riempito di sigillante.
11. Il manometro del compressore indica brevemente un valore fino a 600 kPa (6 bar) mentre la bombola del sigillante si svuota (circa 30 secondi). Poi la pressione inizia a scendere.
12. Tutto il sigillante viene pompato nel pneumatico. Poi il pneumatico viene gonfiato.
13. La pressione prescritta per il pneumatico si dovrebbe raggiungere entro dieci minuti.

Pressione dei pneumatici ⇨ 256.

Al raggiungimento della pressione corretta, spegnere il compressore.

Se la pressione prescritta per il pneumatico non viene raggiunta entro dieci minuti, rimuovere il kit di riparazione dei pneumatici. Spostare il veicolo facendo compiere un giro al pneumatico. Ricollegare il kit di riparazione dei pneumatici e continuare la procedura di gonfiaggio per dieci minuti. Se ancora non si riesce a raggiungere la pressione prescritta, significa che il danno al pneumatico è eccessivo per consentire la riparazione in questo modo. Rivolgersi ad un'officina.

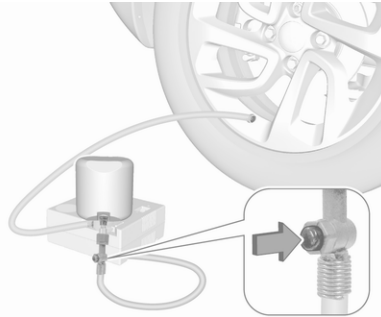

Scaricare la pressione in eccesso tramite il pulsante sul tubo dell'aria.

Non far funzionare il compressore per più di dieci minuti.

14. Scollegare il kit di riparazione dei pneumatici. Rimuovere la bombola del sigillante dalla staffa. Avvitare il flessibile di riempimento al connettore libero della bombola di sigillante. Questo impedisce la fuoriuscita di sigillante. Riporre il kit di riparazione dei pneumatici nel vano di carico.
15. Pulire l'eventuale sigillante in eccesso con un panno.

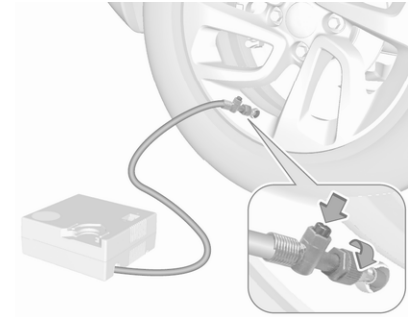

16. Proseguire immediatamente la guida, in modo da distribuire uniformemente il sigillante nel pneumatico. Guidare tra 20 km/h e 60 km/h. Dopo aver percorso circa 5 km ma non oltre dieci minuti, fermarsi e controllare la pressione pneumatici. Nel fare questo, avvitare direttamente il tubo dell'aria sulla valvola dello pneumatico. Gonfiare lo pneumatico come indicato in precedenza. Scaricare la pressione in eccesso tramite il pulsante sul tubo dell'aria.

Se la pressione pneumatici non è scesa sotto 200 kPa (2 bar), impostarla sul valore corretto ⇨ 256. In caso contrario, non utilizzare il veicolo. Rivolgersi a un'officina.

Ripetere la procedura di controllo pressione dopo aver percorso altri 10 km ma non più di dieci minuti per assicurarsi che non vi sia una perdita di pressione.

Se la pressione è scesa al di sotto di 200 kPa (2 bar), il veicolo non deve essere usato. Rivolgersi ad un'officina.

17. Riporre il kit di riparazione dei pneumatici nel vano di carico.

#### Avviso

Le caratteristiche di guida del pneumatico riparato sono gravemente compromesse, per cui è necessario sostituire il pneumatico.

Se si avvertono rumori anomali o se il compressore diventa caldo, spegnerlo e attendere almeno 30 min.

La valvola di sicurezza incorporata si apre a una pressione di 700 kPa (7 bar).

Annotare la data di scadenza del kit. Dopo questa data, la sua capacità di sigillatura non è più garantita. Fare attenzione alle informazioni sulla conservazione del flacone di sigillante.

Sostituire il flacone di sigillante usato. Smaltire il flacone come previsto dalle norme applicabili.

Il compressore e il sigillante possono essere utilizzati a partire da una temperatura di circa -30 °C.

### Sostituzione delle ruote

Eeguire la seguente procedura, attenendosi a quanto indicato:

- Parcheggiare il veicolo su una superficie piana, solida e non scivolosa. Orientare le ruote anteriori dritte in avanti.
- Azionare il freno di stazionamento ed innestare la prima, la retromarcia o **P**.
- Posizionare un cuneo sotto la ruota diagonalmente opposta a quella da sostituire.

- Se il terreno sul quale il veicolo è parcheggiato è morbido, inserire un pannello solido (spessore circa 1 cm) sotto il martinetto.
- Estrarre dal veicolo gli oggetti pesanti prima di sollevarlo con il cric.
- Quando la vettura è sollevata dal martinetto, non lasciarvi all'interno persone o animali.
- Non infilarsi mai sotto un veicolo sollevato da un martinetto.
- Non avviare il veicolo quando è sollevato da un martinetto.
- Pulire i bulloni delle ruote prima di avvitarli.

#### **Avvertenza**

Non ingrassare i bulloni di fissaggio.



## Coppie di serraggio

### ⚠ Avvertenza

Accertarsi di utilizzare sempre i corretti bulloni di fissaggio quando si cambia una ruota. Per il montaggio della ruota di scorta per un utilizzo temporaneo si possono utilizzare anche bulloni per cerchioni in lega.

A seconda del materiale del cerchione, sono disponibili due diversi bulloni.

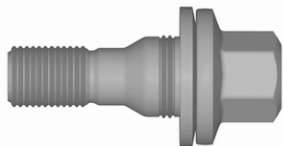

La coppia di serraggio per cerchi in lega è di 115 Nm.

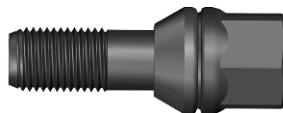

La coppia di serraggio per cerchi in acciaio è di 115 Nm.

Utilizzare i bulloni corretti per i rispettivi cerchi.

## Punti di sollevamento

I punti di sollevamento illustrati si riferiscono all'utilizzo di bracci di sollevamento e martinetti per la sostituzione degli pneumatici invernali / estivi.

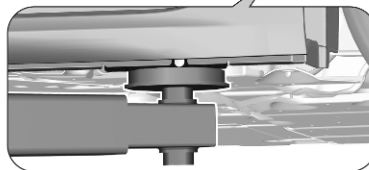

Posizione del braccio posteriore della piattaforma di sollevamento, centralmente sotto il relativo punto di sollevamento.

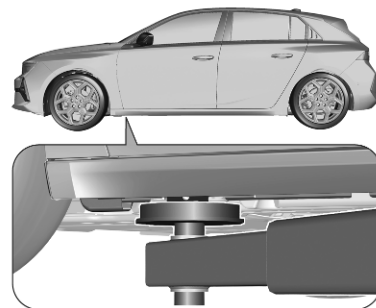

Posizione del braccio anteriore della piattaforma di sollevamento, centralmente sotto il punto di sollevamento.

## Ruota di scorta

La ruota di scorta può essere classificata come ruotino di scorta, in base alla sua misura rispetto alle altre ruote e alle normative vigenti in materia. In questo caso si applica un limite

massimo di velocità, nonostante non sia presente alcuna etichetta sulla ruota di scorta.

Montare solo un ruotino di scorta. Non viaggiare a velocità superiori a 80 km/ora. Affrontare le curve lentamente. Non usare il ruotino di scorta per periodi prolungati.

### Attenzione

L'uso di una ruota di scorta più piccola delle altre ruote o in combinazione con i pneumatici invernali può compromettere la guidabilità della vettura. Far sostituire quanto prima il pneumatico difettoso.

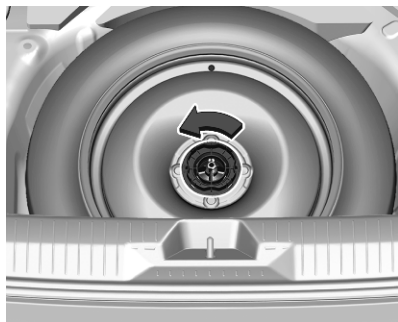

La ruota di scorta è situata nel vano di carico sotto la copertura del pianale.

Per rimuovere:

1. Aprire la copertura del pianale ↺ 55.
2. La ruota di scorta temporanea è fissata con un galletto. Svitare il dado ed estrarre la ruota di scorta.
3. Se, dopo la sostituzione di una ruota, nessuna ruota viene posizionata nel pozzetto della ruota di scorta, serrare il galletto e chiudere la copertura del pianale.
4. Dopo aver sostituito la ruota con una ruota di dimensioni regolari, posizionare la ruota di scorta provvisoria nel pozzetto fissandola con il dado a galletto.

La velocità massima consentita sull'etichetta del ruotino di scorta è valida solo per la dimensione di pneumatici montati in fabbrica.

### Montaggio della ruota di scorta

Eseguire la seguente procedura, attenendosi a quanto indicato:

- Parcheggiare il veicolo su una superficie piana, solida e non scivolosa. Orientare le ruote anteriori dritte in avanti.
- Azionare il freno di stazionamento ed innestare la prima, la retromarcia o **P**.
- Posizionare un cuneo sotto la ruota diagonalmente opposta a quella da sostituire.
- Estrarre la ruota di scorta.
- Non sostituire mai più di una ruota per volta.
- Utilizzare il martinetto solo per sostituire le ruote in caso di foratura, non per sostituire i pneumatici invernali o estivi.
- Il cric non deve essere sottoposto a manutenzione.
- Se il terreno sul quale il veicolo è parcheggiato è morbido, inserire un pannello solido (spessore circa 1 cm) sotto il martinetto.

- Estrarre dal veicolo gli oggetti pesanti prima di sollevarlo con il cric.
- Quando la vettura è sollevata dal martinetto, non lasciarvi all'interno persone o animali.
- Non infilarsi mai sotto un veicolo sollevato da un martinetto.
- Non avviare il veicolo quando è sollevato da un martinetto.
- Pulire i bulloni delle ruote prima di avvitarli.

### ⚠ Avvertenza

Non ingrassare i bulloni di fissaggio.

### ⚠ Avvertenza

Accertarsi di utilizzare sempre i corretti bulloni di fissaggio quando si cambia una ruota. Per il montaggio della ruota di scorta per un utilizzo temporaneo si possono utilizzare anche bulloni per cerchioni in lega.

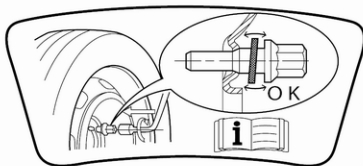

- Quando si utilizzano bulloni di bloccaggio per cerchioni in lega, la ruota di scorta è fissata in posizione dalla parte conica del bullone. In questo caso, la rondella non entra in contatto con la ruota di scorta.

1. Staccare i cappucci dei bulloni delle ruote con lo strumento per la rimozione del coperchio dei bulloni.

Attrezzi per il veicolo ⇨ 221.

Cerchioni in acciaio con copertura: Togliere il copricerchio.



2. Fissare la chiave e allentare ogni bullone della ruota di mezzo giro.

Le ruote potrebbero essere protette da dadi di bloccaggio. Per allentare questi dadi specifici, fissare prima l'adattatore sulla testa del dado prima di installare la chiave per ruote. L'adattatore si trova nella borsa porta attrezzi ⇨ 221.

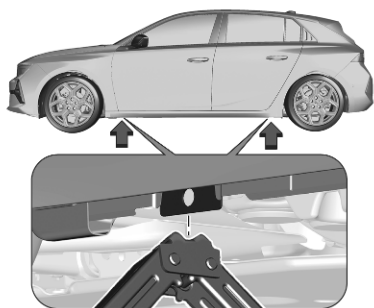

3. Controllare che il martinetto sia in posizione corretta sotto il relativo punto di sollevamento del veicolo.

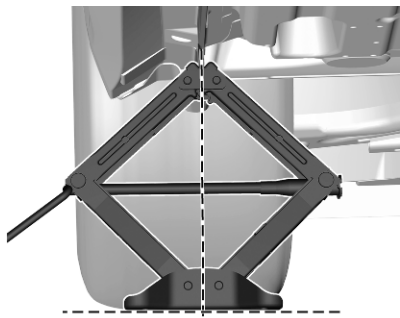

4. Posizionare il martinetto all'altezza necessaria. Posizionarlo

direttamente sotto al punto di sollevamento, in modo da impedirne lo scivolamento.

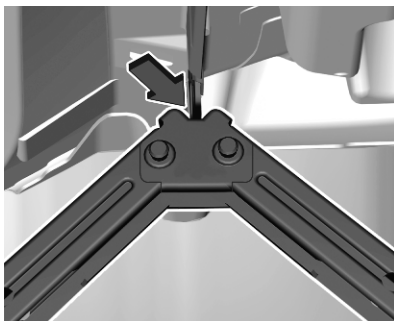

Accertarsi che il bordo della carrozzeria aderisca al dentello del martinetto.



Con il martinetto correttamente allineato, ruotare la chiave ruota fino a quando la ruota non poggia più per terra.

5. Svitare i dadi ruota.
6. Sostituire la ruota.
7. Avvitare i dadi ruota.
8. Abbassare il veicolo e rimuovere il martinetto.
9. Servendosi dell'apposita chiave e assicurandosi che sia posizionata saldamente, serrare ciascun dado procedendo per coppie opposte. La coppia di serraggio è di 115 Nm.

10. Riporre la ruota sostituita, gli attrezzi del veicolo e l'adattatore per i dadi ruota di bloccaggio ⇨ 221.
11. Controllare prima possibile sia la pressione di gonfiaggio del pneumatico montato, sia la coppia di serraggio dei bulloni.

### Trasporto di una ruota danneggiata di dimensioni normali nel vano di carico

Il pozzetto della ruota di scorta non è concepito per dimensioni di pneumatici diverse da quella della ruota di scorta. Una ruota danneggiata di dimensioni normali deve essere riposta nel vano di carico e fissata adeguatamente.

Informazioni sul carico ⇨ 57.

## Avviamento di emergenza

Non avviare il veicolo con il caricabatteria rapido.

Un veicolo con la batteria scarica può essere avviato usando gli appositi cavi di avviamento e la batteria di un altro veicolo.

### Attenzione

Non avviare mai un veicolo con cavi di emergenza collegati ad un veicolo ibrido.

### ⚠Avvertenza

L'avviamento di emergenza va eseguito con estrema cautela. Qualsiasi scostamento dalle seguenti istruzioni può causare infortuni o danni derivanti dall'esplosione della batteria e danneggiare i sistemi elettrici di entrambi i veicoli.

### ⚠Avvertenza

Evitare il contatto della batteria con occhi, pelle, tessuti e superfici verniciate. Il liquido contiene acido solforico che può causare lesioni e danni in caso di contatto diretto.

### Attenzione

Collegare i morsetti di ricarica di emergenza in modo che non entrino in contatto con le unità di controllo. Selezionare una posizione adatta del terminale.

- Non esporre mai la batteria veicolo a fiamme libere o scintille.
- Se è scarica, la batteria del veicolo può gelare già a 0 °C. Prima di collegare i cavi di avviamento, sbrinare la batteria.
- Indossare occhiali e indumenti protettivi durante la manipolazione della batteria.

- Utilizzare una batteria di soccorso con la stessa tensione nominale (12 V). E una capacità (Ah) non molto inferiore a quella della batteria veicolo scarica.
- Utilizzare cavi di emergenza con morsetti isolati e una sezione minima di 16 mm<sup>2</sup> (25 mm<sup>2</sup> per i motori diesel).
- Non scollegare la batteria scarica dal veicolo.
- Spegnere tutti i dispositivi elettrici non necessari.
- Non sporgersi sopra la batteria veicolo durante la procedura di avviamento di emergenza.
- I morsetti di un cavo non devono toccare i morsetti dell'altro cavo.
- Durante l'avviamento di emergenza i veicoli non devono entrare in contatto tra di loro.
- Azionare il freno di stazionamento e portare il cambio in posizione di folle o in posizione **P** se il veicolo è dotato del cambio automatico.

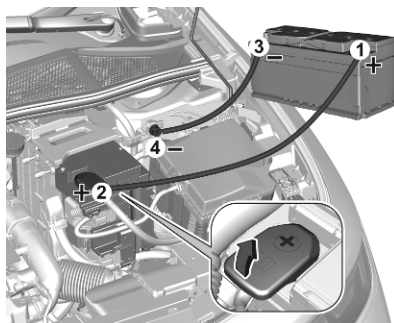

Ordine di connessione dei cavi:

1. Collegare il cavo rosso al terminale positivo della batteria di soccorso.
2. Collegare l'altro morsetto del cavo rosso al terminale positivo della batteria scarica.
3. Collegare il cavo nero al terminale negativo della batteria di soccorso.
4. Collegare l'altra estremità del cavo nero al punto di messa a terra del veicolo nel vano motore.

Disporre i cavi in modo che non si impiglino nelle parti in movimento all'interno del vano motore.

Per avviare il motore:

1. Avviare il motore del veicolo con la batteria di soccorso.
2. Dopo cinque minuti avviare l'altro motore. I tentativi di avviamento non devono durare più di 15 secondi e devono essere eseguiti a intervalli di un minuto.
3. Ad avviamento avvenuto, lasciare girare entrambi i motori al minimo per circa tre minuti lasciando i cavi collegati.
4. Accendere i dispositivi elettrici ad es. i fari o il lunotto termico.
5. Seguire la procedura di collegamento in ordine inverso per scollegare i cavi.

## Traino

### Traino del veicolo



Togliere il tappo.

L'occhiello di traino è riposto insieme agli attrezzi per il veicolo ⇨ 221.



Avvitare a fondo l'occhiello di traino fino all'arresto in posizione orizzontale.

Fissare la barra di traino al relativo occhiello.

L'occhiello di traino deve essere utilizzato esclusivamente per trainare il veicolo, e non per recuperarlo.

Inserire l'accensione per sbloccare il bloccasterzo e permettere il funzionamento delle luci dei freni, dell'avvisatore acustico e del tergicristallo.

### Attenzione

Disattivare i sistemi di assistenza al conducente come la frenata di emergenza attiva ⇨ 160, altrimenti il veicolo potrebbe frenare automaticamente durante il traino.

Portare la leva del cambio in folle.

Rilascio del freno di stazionamento.

### Attenzione

Guidare lentamente ed evitare un'andatura a strappi. Forze di trazione eccessive potrebbero danneggiare il veicolo.

A motore spento è necessaria una forza considerevolmente maggiore per frenare e sterzare.

Per impedire l'ingresso dei gas di scarico provenienti dal veicolo trainante, inserire la modalità di ricircolo dell'aria e chiudere i finestrini.

Quando si traina un veicolo dotato di cambio automatico, trasportarlo su una piattaforma o trainarlo con le ruote anteriori sollevate.

Dopo aver effettuato il traino, svitare l'occhiello di traino.

Inserire il pannello con la flangia nella cavità e fissarlo spingendo.

### Traino di un altro veicolo



Togliere il tappo.

L'occhiello di traino è riposto insieme agli attrezzi per il veicolo ⇨ 221.

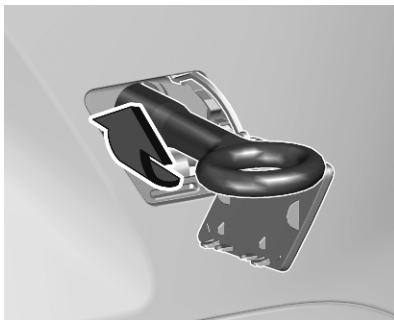

Avvitare a fondo l'occhiello di traino fino all'arresto in posizione orizzontale.

Collegare una fune di traino, o ancor meglio una barra di traino, all'occhiello di traino.

L'occhiello di traino deve essere usato solamente per trainare il veicolo, e non per recuperarlo.

#### Attenzione

Guidare lentamente ed evitare un'andatura a strappi. Forze di trazione eccessive potrebbero danneggiare il veicolo.

Dopo aver effettuato il traino, svitare l'occhiello di traino.

Inserire il pannello con la flangia superiore nella cavità e fissare il pannello spingendo.



## Cura delle parti esterne e interne

### Cura delle parti esterne

#### Serrature

Le serrature vengono lubrificate in fabbrica con grasso per serrature di alta qualità. Utilizzare prodotti per togliere il ghiaccio solo in caso di assoluta necessità, in quanto le loro proprietà sgrassanti influiscono negativamente sulla funzionalità delle serrature. Dopo aver utilizzato un prodotto di questo tipo, rivolgersi ad un'officina per ingrassare nuovamente le serrature.

#### Lavaggio

La vernice del veicolo è esposta a fattori ambientali che la possono danneggiare.

Gli escrementi degli uccelli, gli insetti morti, le resine degli alberi, il polline e simili devono essere immediatamente eliminati, in quanto contengono sostanze aggressive che possono danneggiare la vernice.

All'autolavaggio, rispettare le istruzioni del costruttore dell'autolavaggio stesso. Spegnerne tergicristalli e tergilunotto. Rimuovere l'antenna e accessori esterni quali portapacchi e così via.

Se si lava il veicolo a mano, assicurarsi di risciacquare con cura anche la parte interna dei passaruota.

Pulire anche i bordi e le rientranze delle portiere aperte e del cofano, nonché le zone che questi ricoprono.

Pulire le modanature metalliche lucide con una soluzione detergente per alluminio al fine di evitare eventuali danni.

#### Attenzione

Utilizzare sempre un detergente con un pH da 4 a 9.

Non utilizzare detergenti sulle superfici bollenti.

Non pulire il vano motore con getti di vapore o di acqua ad alta pressione.

Risciacquare abbondantemente il veicolo e asciugare con un panno di pelle scamosciata. Che deve essere

risciacquato frequentemente. Utilizzare panni di pelle scamosciata diversi per la carrozzeria e i cristalli: residui di cera sui cristalli possono ostacolare la visibilità.

Far ingrassare le cerniere di tutte le portiere in officina.

Non usare oggetti rigidi per rimuovere le macchie di catrame. A tale scopo utilizzare un prodotto in spray per rimuovere il catrame dalle superfici verniciate.

#### Luci esterne

Le coperture di protezione dei fari e di altre luci sono di plastica. Non utilizzare agenti abrasivi o caustici, non utilizzare raschietti per il ghiaccio e non pulirle a secco.

#### Lucidatura e applicazione della cera

La lucidatura è necessaria solo se la vernice è diventata opaca o se presenta accumuli di materiale solido.

Non trattare con cera o con agenti lucidanti le parti in plastica della carrozzeria.

## **Finestrini e spazzole dei tergicristalli**

Disattivare i tergicristalli prima di effettuare operazioni all'interno del loro raggio d'azione.

Utilizzare un panno morbido privo di pelucchi o una pelle scamosciata assieme a un detergente per vetri e a un prodotto per la rimozione degli insetti.

Per la pulizia del lunotto posteriore, effettuare sempre delle passate parallele all'elemento riscaldante per impedire eventuali danni.

Per la rimozione meccanica del ghiaccio, utilizzare un apposito raschietto dal bordo affilato. Premere con forza il raschietto sui cristalli in modo da rimuovere anche lo sporco che altrimenti potrebbe graffiare il vetro.

Se le spazzole dei tergicristalli lasciano segni sul parabrezza o sul lunotto, pulirli con un panno morbido e detergente per vetri. Accertarsi inoltre di rimuovere eventuali residui come cerca, residui d'insetti e simili dal finestrino.

Residui di ghiaccio, inquinamento e il passaggio continuo delle spazzole su finestrini asciutti danneggerà o distruggerà persino le spazzole del tergicristallo.

## **Ruote e pneumatici**

Non utilizzare getti d'acqua ad alta pressione.

Pulire i cerchi con un apposito detergente a pH neutro.

I cerchi sono verniciati e possono essere trattati con gli stessi prodotti usati per la carrozzeria.

## **Danni alla vernice**

Riparare i danni di piccola entità alla verniciatura con una penna per ritocchi prima che si formi la ruggine. In caso di danni di maggiore entità o in presenza di ruggine, rivolgersi ad un'officina.

## **Sottoscocca**

Alcune parti del sottoscocca del veicolo hanno un rivestimento protettivo, mentre altre zone critiche sono dotate di un rivestimento in cera protettiva a lunga durata.

Controllare il sottoscocca dopo ogni lavaggio e far applicare la cera, se necessario.

Bitume e materiali in gomma possono danneggiare il rivestimento in PVC. Per gli interventi al sottoscocca rivolgersi ad un'officina.

Prima e dopo l'inverno lavare il sottoscocca e far controllare lo strato protettivo di cera.

## **Dispositivo di traino**

Non pulire il gancio di traino con getti di vapore o di acqua ad alta pressione.

## Cura dell'abitacolo

### Abitacolo e rivestimenti

Per la pulizia degli interni del veicolo, incluso il cruscotto e le pannellature, usare solamente un panno asciutto o un detergente per interni.

Pulire i rivestimenti in pelle con acqua pulita e un panno morbido. In caso di macchie persistenti, utilizzare un prodotto adatto per trattare la pelle.

Per la pulizia del Driver Information Center e dei display, utilizzare solo un panno morbido e umido. Se necessario usare una soluzione saponata delicata.

Pulire i tessuti con un aspirapolvere e una spazzola. Per rimuovere le macchie utilizzare un detergente per tappezzeria.

I tessuti dei rivestimenti potrebbero non essere di colori che non stingono. Ciò potrebbe causare scoloriture visibili, specialmente sui rivestimenti di colore chiaro. Le macchie e le scoloriture rimovibili devono essere pulite al più presto possibile.

Pulire le cinture di sicurezza con acqua tiepida o detergente per interni.

#### Attenzione

Chiudere le chiusure Velcro degli indumenti in quanto, se aperte, possono danneggiare la tappezzeria.

Lo stesso vale per indumenti con accessori taglienti come chiusure lampo, cinghie o jeans con borchie.

### Parti in plastica e gomma

Le parti in plastica e gomma possono essere pulite con gli stessi detergenti usati per la carrozzeria. Se necessario utilizzare un detergente per interni. Non utilizzare altri prodotti. E soprattutto evitare solventi o benzina. Non utilizzare getti d'acqua ad alta pressione.

## Tappetini

### ⚠ Avvertenza

Se un tappetino è di dimensioni errate o non è stato montato correttamente potrebbe interferire con i pedali, causando un'accelerazione indesiderata o una distanza di arresto maggiore, con possibilità d'incidenti e lesioni.

Utilizzare le seguenti linee guida per un utilizzo corretto dei tappetini.

- I tappetini originali sono stati progettati per questo veicolo. Qualora si debbano sostituire i tappetini, si raccomanda di acquistare tappetini certificati che si adattino correttamente e che siano fissati mediante i rispettivi fermi sul lato guida. Verificare sempre che i tappetini non interferiscano con i pedali.
- Usare il tappetino con il lato corretto verso l'alto. Non capovolgerlo.

- Non posizionare nulla sopra il tappetino del lato conducente.
- Usare un solo tappetino sul lato conducente.

### Inserimento e rimozione dei tappetini

Il tappetino del lato di guida viene mantenuto in posizione grazie a due fermi.

Per installare il tappetino:

1. Spostare indietro il più possibile il sedile.

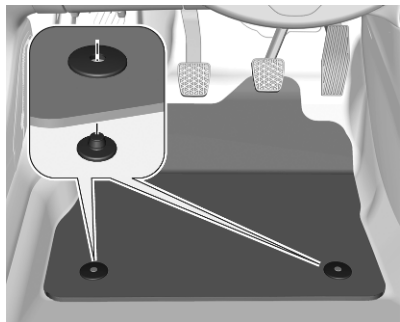

2. Allineare le fessure del tappetino con i fermi, come da figura.
3. Premere il tappetino sul pianale.

### Rimozione

1. Spostare indietro il più possibile il sedile.
2. Rimuovere il tappetino.

# Manutenzione

<b>Informazioni generali</b> .....	<b>243</b>
Informazioni sulla manutenzione .....	243
<b>Liquidi, lubrificanti e componenti raccomandati</b> .....	<b>246</b>
Liquidi e lubrificanti raccomandati .....	246

## Informazioni generali

### Informazioni sulla manutenzione

Per garantire il funzionamento sicuro e la massima efficienza del veicolo, nonché per mantenerne il valore commerciale, è di cruciale importanza che tutti gli interventi di manutenzione previsti vengano eseguiti secondo gli intervalli e i tempi specificati.

Il piano di manutenzione dettagliato e aggiornato della vettura è disponibile presso l'officina.

Le condizioni operative sono considerate gravose se una o più delle seguenti situazioni si verificano frequentemente: Avviamento a freddo, utilizzo in modo stop e go, ad es. per taxi o mezzi della polizia, utilizzo di un rimorchio, guida su strade di montagna, guida su superfici stradali scadenti o sabbiose, alto inquinamento atmosferico, alta concentrazione di sabbia o polvere nell'aria, guida ad altitudini elevate e ampie escursioni termiche.

In queste condizioni operative gravose, potrebbe essere necessario effettuare certi lavori di manutenzione più frequentemente rispetto all'intervallo di manutenzione standard indicato sul display di manutenzione. Rivolgersi a un'officina per un piano di manutenzione personalizzato. Display di manutenzione ⇨ 71.

**Intervalli di manutenzione**

<b>Codice motore</b>	<b>EB2ATD, EB2ADTS, EB2ADTSM</b>	<b>DV5RC</b>	<b>EP6FADTXHPD (Versione ibrida)</b>
Gruppo Paesi 1	20.000 km / 1 anno	30.000 km / 1 anno <sup>1)</sup>	30.000 km / 1 anno
Gruppo Paesi 2	15.000 km / 1 anno	30.000 km / 1 anno <sup>1)</sup>	20.000 km / 1 anno
Gruppo Paesi 3	15.000 km / 1 anno	15.000 km / 1 anno	20.000 km / 1 anno
Gruppo Paesi 4	15.000 km / 1 anno	15.000 km / 1 anno	20.000 km / 1 anno
Gruppo Paesi 5	10.000 km / 1 anno	10.000 km / 1 anno	10.000 km / 1 anno

1) A meno che non sia diversamente specificato nel display di manutenzione.

**Gruppo Paesi 1:**

Andorra, Austria, Belgio, Cipro, Danimarca, Finlandia, Francia, Germania, Grecia, Islanda, Repubblica d'Irlanda, Italia, Liechtenstein, Lussemburgo, Malta, Monaco, Olanda, Norvegia, Portogallo, San Marino, Spagna, Svezia, Svizzera, Regno Unito.

**Gruppo Paesi 2:**

Bosnia-Erzegovina, Bulgaria, Croazia, Repubblica Ceca, Estonia, Macedonia del Nord, Ungheria, Lettonia, Lituania, Polonia, Romania, Slovacchia, Slovenia.

**Gruppo Paesi 3:**

Albania, Montenegro, Serbia.

**Gruppo Paesi 4:**

Israele, Sudafrica, Turchia, Lesotho, Swaziland.

**Gruppo Paesi 5:**

Tutti gli altri paesi che non figurano nei gruppi Paesi precedenti.

**Convalida**

La convalida degli interventi effettuati viene registrata nel Libretto di manutenzione e garanzia. Dove vengono riportati la data e il chilometraggio, completi di timbro e firma dell'officina che ha eseguito l'intervento.

Assicurarsi che il Libretto di manutenzione e garanzia sia compilato correttamente, in quanto ai fini delle richieste in garanzia o a titolo di correttezza è essenziale che si possa dimostrare che gli interventi sono stati eseguiti regolarmente. Questo rappresenta anche un vantaggio al momento della vendita del veicolo.

## Liquidi, lubrificanti e componenti raccomandati

### Liquidi e lubrificanti raccomandati

Utilizzare esclusivamente prodotti che soddisfino le specifiche raccomandate.

#### Avvertenza

I materiali di consumo sono pericolosi e potrebbero essere tossici. Manipolare con attenzione. Prestare attenzione alle informazioni riportate sulle confezioni.

### Olio motore

L'olio motore viene identificato in base alla sua qualità e alla sua viscosità. La qualità è più importante della viscosità come criterio per la scelta dell'olio motore da usare. La qualità dell'olio motore garantisce ad esempio la pulizia del motore, la protezione da usura e il controllo

dell'invecchiamento dell'olio, mentre il grado di viscosità fornisce informazioni sulla densità dell'olio entro un determinato intervallo di temperatura.

Selezionare l'olio motore appropriato in base alla sua qualità e alla temperatura ambiente minima.

### Rabbocco dell'olio motore

#### Attenzione

In caso di fuoriuscita di olio, pulirlo e smaltirlo correttamente.

È possibile mescolare oli di diversi produttori e marchi a condizione che si rispettino i criteri dell'olio motore specificato (qualità e viscosità).

È proibito l'utilizzo di oli motore per tutti i motori a benzina di sola qualità ACEA, poiché potrebbe causare danni al motore in certe condizioni di esercizio.

Selezionare l'olio motore appropriato in base alla sua qualità e alla temperatura ambiente minima.

### Altri additivi dell'olio motore

L'uso di altri additivi dell'olio motore potrebbe causare danni e invalidare la garanzia.

### Gradi di viscosità dell'olio motore

Il grado di viscosità SAE fornisce informazioni sulla densità dell'olio.

L'olio multigrado è indicato da due cifre, ad esempio SAE 5W-30. La prima cifra, seguita da una W, indica la viscosità alle basse temperature, mentre la seconda cifra mostra la viscosità alle alte temperature.

Selezionare il grado viscosità adeguato a seconda della temperatura ambiente minima.

Tutti i gradi di viscosità consigliati sono adatti alle alte temperature.

### Liquido di raffreddamento e antigelo

Utilizzare solo antigelo Lobrid approvato per il veicolo. Rivolgersi ad un'officina.



Il sistema viene riempito in fabbrica con un liquido di raffreddamento che offre una protezione anti-corrosione eccellente e una protezione dal gelo fino a -28 °C. In zone fredde caratterizzate da temperature molto basse, il liquido di raffreddamento messo in fabbrica protegge dal gelo fino a ca. -37 °C. Questa concentrazione deve essere mantenuta tutto l'anno. L'uso di altri additivi del liquido di raffreddamento che servono a fornire una maggiore protezione anticorrosione o una tenuta contro le perdite minori può causare problemi di funzionamento. Si declina ogni responsabilità per eventuali conseguenze dell'uso di altri additivi del liquido di raffreddamento.

### **Liquido di lavaggio**

Usare solo liquido di lavaggio approvato per il veicolo per non danneggiare le spazzole del tergicristallo, la vernice del veicolo o componenti in plastica e gomma. Rivolgersi ad un'officina.

### **Liquido dei freni e della frizione**

Con il tempo, il liquido dei freni assorbe umidità, e questo riduce l'efficacia dei freni. Il liquido dei freni dovrà pertanto essere sostituito all'intervallo specificato.

Utilizzare solo liquido dei freni approvato per il veicolo. Rivolgersi ad un'officina.

### **AdBlue**

Usare solo AdBlue per ridurre gli ossidi di azoto nell'emissione dei gas di scarico ⇨ 131.

## Dati tecnici

<b>Identificazione del veicolo</b> .....	<b>248</b>
Numero di telaio (VIN) .....	248
Targhetta di identificazione .....	248
Identificazione del motore .....	249
<b>Dati del veicolo</b> .....	<b>250</b>
Liquidi e lubrificanti raccomandati .....	250
Dati del motore .....	252
Dimensioni del veicolo .....	254
Capacità .....	255
Pressione dei pneumatici .....	256

## Identificazione del veicolo

### Numero di telaio (VIN)

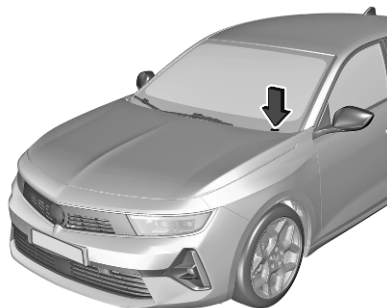

Il numero di telaio potrebbe essere stampato in rilievo sul cruscotto, visibile attraverso il parabrezza, o nel vano motore sul pannello carrozzeria di destra.

## Targhetta di identificazione

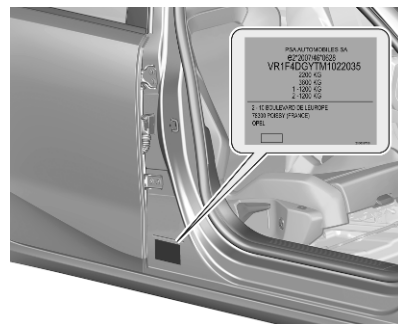

La targhetta di identificazione si trova nel telaio della portiera anteriore destra. La disposizione e la posizione differiscono per alcuni paesi di esportazione.

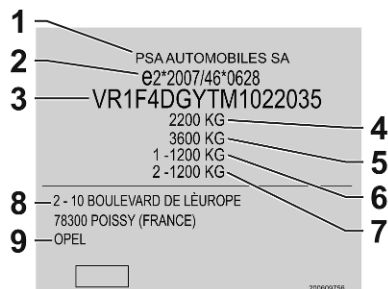

Informazioni sull'etichetta di identificazione:

- 1** : produttore
- 2** : numero di omologazione
- 3** : numero di telaio (VIN)
- 4** : massa complessiva del veicolo a pieno carico ammessa in kg
- 5** : massa complessiva del traino a pieno carico ammessa in kg
- 6** : carico massimo ammesso per l'asse anteriore in kg
- 7** : carico massimo ammesso per l'asse posteriore in kg
- 8** : indirizzo produttore, dati specifici del veicolo o del Paese
- 9** : marca del veicolo

La somma dei carichi su entrambi gli assi (anteriore e posteriore) non deve superare la massa complessiva ammessa a pieno carico.

La massa a vuoto del veicolo dipende dalle sue specifiche, ad es. equipaggiamento ed accessori opzionali. Consultare il Certificato di Conformità EEC fornito con il proprio veicolo o altri documenti d'immatricolazione nazionale.

I dati tecnici vengono stabiliti in conformità con le norme della Comunità Europea. Ci riserviamo il diritto di apportare modifiche. Le specifiche riportate sui documenti del veicolo hanno sempre la priorità rispetto ai dati indicati nel presente manuale.

## Identificazione del motore

Le tabelle dei dati tecnici mostrano il codice identificativo del motore.

Dati del motore ⇨ 252.

Per identificare il rispettivo motore, vedere la potenza del motore nel Certificato di Conformità EEC fornito con il proprio veicolo o altri documenti d'immatricolazione nazionale.

## Dati del veicolo

### Liquidi e lubrificanti raccomandati

#### Qualità dell'olio motore richiesta

Gruppi Paesi ⇨ 243

Paesi compresi nei gruppi Paesi da 1 a 3

EB2FA	
EB2ADT	
EB2ADTD	
EB2ADTS	
EB2ADTSM	
EP6FADTXD	EP6FDTM
EP6FADTXHPE	EB2DT
EP6FADTXHPD	EC5F
DV5RC	DW10FC
DV5RD	DV6D
DV5RE	DV6FD
DV5RCE	DV6FE

---

**Olio motore Opel originale**

B71 2010 / B71 2312

B71 2312

---

Motori EC5F: è consentito anche l'uso di olio B71 2290, B71 2296 o B71 300.

**Paesi del gruppo paesi 4**

**tutti i motori**

**Olio motore Opel originale**

B71 2302 / B71 2297

Motori EC5F: è consentito anche l'uso di olio B71 2296 o B71 300.

**Paesi del gruppo paesi 5**

**tutti i motori**

**Olio motore Opel originale**

B71 2297

**Gradi di viscosità dell'olio motore**

	<b>B71 2010</b>	<b>B71 2312</b>	<b>B71 2302</b>	<b>B71 2297</b>
Grado di viscosità dell'olio motore	SAE 0W-20	SAE 0W-30	SAE 0W-30	SAE 5W-30

**Dati del motore**

<b>Codice di identificazione motore</b>	<b>EB2ADTD</b>	<b>EB2ADTS</b>	<b>EB2ADTSM</b>	<b>DV5RC</b>	<b>EP6FADTXHPD</b>	<b>EP6FADTXHPE</b>
<b>Denominazione commerciale</b>	<b>1.2 T</b>	<b>1.2 T</b>	<b>1.2 T</b>	<b>1.5 D</b>		<b>–</b>
Cilindrata [cm <sup>3</sup> ]	1199	1199	1199	1499	1598	1598
Potenza [kW]	74	96	96	96	133	110
a giri/min.	5500	5500	5500	3750	6000	6000
Coppia [Nm]	230	230	230	300	250	250
a giri/min.	1750	1750	1750	1750	1750	1750
Tipo di carburante	Benzina	Benzina	Benzina	Diesel	Benzina	Benzina
Numero di ottano RON <sup>1)2)</sup>						
consigliato	95	95	91	–	95	95
possibile	98	98	– <sup>3)</sup>	–	98	98
possibile	91	91	– <sup>3)</sup>	–	91	91

1) Un'etichetta specifica del paese sullo sportello del serbatoio di riempimento carburante può sostituire il requisito specifico del motore.

2) In certi paesi potrebbe essere necessario l'utilizzo di un determinato carburante, per esempio un carburante con un numero di ottano specifico, per assicurarsi che il motore funzioni correttamente.

3) Non disponibile al momento della stampa.

---

Codice di identificazione motore	Electric engine
Potenza [kW]	81,2
a giri/min.	2500
Coppia [Nm]	320
a giri/min.	500-2500

---

**Dimensioni del veicolo**

Lunghezza [mm]	4374
Larghezza con due specchietti retrovisori esterni ripiegati [mm]	1860
Larghezza con due specchietti retrovisori esterni [mm]	2062
Altezza (senza antenna) [mm]	1441-1470 1442-1472 <sup>4)</sup>
Lunghezza pianale del vano di carico [mm]	795 770 <sup>4)</sup>
Lunghezza del vano di carico con sedili della seconda fila reclinati [mm] <sup>5)</sup>	1589
Larghezza vano di carico tra i passaruota [mm]	1020
Passo [mm]	2675
Diametro di sterzata [m]	10,51

---

4) veicolo ibrido

5) con il sedile anteriore in posizione centrale longitudinale



## Capacità

### Olio motore

Motore	EB2ADTD, EB2ADTS	EB2ADTSM	DV5RC	EP6FADTXHPE, EP6FADTXHPD
incluso filtro [l]	3,5	3,6	3,8	4,3
tra MIN e MAX [l]	1.1	1.1	1.6	1.2

### Serbatoio del carburante

Benzina, quantità di rifornimento [l]	52 42 <sup>6)</sup>
Diesel, quantità di rifornimento [l]	42

6) veicolo ibrido

### Serbatoio AdBlue

AdBlue, quantità di rifornimento [l]	13
--------------------------------------	----

### Batteria ad alta tensione

Capacità della batteria [kWh]	12,4
-------------------------------	------

## Pressione dei pneumatici

Pneumatici	Motore	Veicolo con un max. di 3 persone		A pieno carico	
		ant. [kPa/bar] ([psi])	post. [kPa/bar] ([psi])	ant. [kPa/bar] ([psi])	post. [kPa/bar] ([psi])
205/55 R16 94V XL		230/2,3 (33)	230/2,3 (33)	240/2,4 (35)	320/3,2 (46)
205/55 R16 91V		230/2,3 (33)	210/2,1 (30)	240/2,4 (35)	310/3,1 (45)
205/60 R16 96H XL	EB2ADTD, EB2ADTDS, EB2ADTDSM	220/2,2 (32)	210/2,1 (30)	240/2,4 (35)	320/3,2 (46)
	DV5RC	240/2,4 (35)	230/2,3 (33)	250/2,5 (36)	320/3,2 (46)
225/45 R17 84V XL	EB2ADTD, EB2ADTDS, EB2ADTDSM	240/2,4 (35)	220/2,2 (32)	250/2,5 (36)	310/3,1 (45)
	DV5RC	240/2,4 (35)	230/2,3 (33)	250/2,5 (36)	310/3,1 (45)
	EP6FADTXHPE, EP6FADTXHPD	280/2,8 (41)	260/2,6 (38)	270/2,7 (39)	330/3,3 (48)

Pneumatici	Motore	Veicolo con un max. di 3 persone		A pieno carico	
		ant.	post.	ant.	post.
		[kPa/bar] ([psi])	[kPa/bar] ([psi])	[kPa/bar] ([psi])	[kPa/bar] ([psi])
225/40 R18 92Y XL	EB2ADTD, EB2ADTDS, EB2ADTDSM	230/2,3 (33)	210/2,1 (30)	230/2,3 (33)	300/3,0 (44)
	DV5RC	230/2,3 (33)	220/2,2 (32)	230/2,3 (33)	300/3,0 (44)
	EP6FADTXHPE, EP6FADTXHPD	260/2,6	250/2,5 (36)	260/2,6 (38)	310/3,1 (45)

## Informazioni per il cliente

<b>Informazioni per il cliente</b> .....	<b>258</b>
Dichiarazione di conformità .....	258
REACH .....	258
Aggiornamento software .....	258
Marchi registrati .....	260
<b>Registrazione dei dati del veicolo e privacy</b> .....	<b>260</b>
Sistemi di registrazione dei dati di eventi .....	260
Identificazione frequenza radio (RFID) .....	263

## Informazioni per il cliente

### Dichiarazione di conformità

#### Sistemi di trasmissione radio

Questo veicolo è dotato di sistemi che trasmettono e / o ricevono onde radio Direttiva 2014/53/UE e The Radio Equipment Regulations 2017 dal Regno Unito. I produttori dei sistemi dichiarano di aver rispettato i requisiti di conformità previsti dalla Direttiva 2014/53/EU e The Radio Equipment Regulations 2017. Il testo completo della dichiarazione di conformità UE e le informazioni sulla frequenza di funzionamento con potenza massima per ogni sistema sono disponibili al seguente indirizzo Internet: [www.opel.com/conformity](http://www.opel.com/conformity).

L'importatore è  
Opel Automobile GmbH, Bahnhof-  
splatz, 65423 Ruesselsheim am  
Main, Germany.

## REACH

Registration, Evaluation, Authorisation and Restriction of Chemicals (REACH) è un regolamento adottato dall'Unione Europea per migliorare la protezione della salute umana e dell'ambiente dai rischi costituiti dalle sostanze chimiche. Visitare il sito web [www.opel.com](http://www.opel.com) per ulteriori informazioni e per consultare il comunicato sull'Articolo 33.

### Aggiornamento software

Il sistema Infotainment permette di scaricare e installare gli aggiornamenti software selezionati con una connessione wireless.

#### Avviso

La disponibilità degli aggiornamenti software online del veicolo varia a seconda del veicolo e del paese. Maggiori informazioni sul nostro sito web.

## Gestione dispositivi da remoto e software da remoto e aggiornamenti firmware

Come parte integrante dei servizi correlati alle prestazioni del contratto di assistenza connessa sottoscritto, la necessaria gestione dei dispositivi e i necessari aggiornamenti software e firmware correlati al software e firmware per l'assistenza connessa verranno eseguiti da remoto, in particolare usando tecnologia via etere.

Per questo, verrà stabilita una connessione di rete radio sicura tra il veicolo e il server di gestione dei dispositivi all'accensione del quadro e quando disponibile una rete mobile. A seconda dell'equipaggiamento del veicolo, la configurazione della connessione deve essere impostata su **Connected vehicle** per consentire di stabilire la connessione di rete radio.

A prescindere da un abbonamento all'assistenza connessa valido, la gestione dei dispositivi correlati alla sicurezza dei prodotti o alla sicurezza dei prodotti da remoto e gli aggiornamenti software verranno eseguiti

quando necessario per l'osservanza delle normative alle quale sia soggetto il produttore (ad es. legge sulla responsabilità del prodotto, normativa sulle chiamate di emergenza) o quando sia necessario per proteggere gli interessi vitali degli utenti e passeggeri del rispettivo veicolo.

Lo stabilire una connessione di rete radio sicura e i gli aggiornamenti da remoto correlati non dipendono dalle impostazioni sulla privacy e verranno eseguiti in linea di principio dopo essere stati avviati dall'utilizzatore del veicolo in seguito a una corrispondente notifica.

Il sistema è in grado di notificare la ricezione di un aggiornamento non appena connesso a una rete Wi-Fi esterna o a una rete mobile. Gli aggiornamenti di grandi dimensioni possono essere scaricati solo tramite la rete Wi-Fi.

La disponibilità di un aggiornamento viene comunicata sul Visualizzatore Info al termine di un viaggio con un'opzione di installazione immediata o ritardata.

Il tempo d'installazione è variabile e può durare da alcuni minuti a max circa 30 minuti. Una notifica fornirà una stima della durata e una descrizione dell'aggiornamento.

Gli aggiornamenti possono essere controllati manualmente mediante il Visualizzatore Info. Seguire i suggerimenti a schermo nel rispettivo menu.

Display informativo ⇨ 83.

### Avviso

La sequenza di download e l'installazione degli aggiornamenti possono variare a seconda del veicolo.

Per motivi di sicurezza e poiché è necessaria la completa attenzione del conducente, l'installazione deve essere eseguita a quadro acceso e motore spento. L'installazione non può essere eseguita nelle seguenti situazioni:

- a motore in funzione
- a chiamata di emergenza in corso

- con carica insufficiente della batteria
- ricaricare la batteria ad alta tensione del veicolo

**Avviso**

Nel corso dell'installazione il veicolo potrebbe non essere operativo.

Se l'aggiornamento non ha avuto buon esito, cercare assistenza presso un'officina.

**Marchi registrati****Apple Inc.**

Apple CarPlay™ è un marchio registrato di Apple Inc.

App Store® e iTunes Store® sono marchi registrati di Apple Inc.

iPhone®, iPod®, iPod touch®, iPod nano®, iPad® e Siri® sono marchi registrati di Apple Inc.

**Bluetooth SIG, Inc.**

Bluetooth® è un marchio registrato di Bluetooth SIG, Inc.

**DivX, LLC**

DivX® e DivX Certified® sono marchi registrati di DivX, LLC.

**Google Inc.**

Android™ e Google Play™ Store sono marchi registrati di Google Inc.

**Velcro Companies**

Velcro® è un marchio registrato di Velcro Companies.

**Verband der Automobilindustrie e.V.**

AdBlue® è un marchio registrato di VDA.

**Registrazione dei dati del veicolo e privacy****Sistemi di registrazione dei dati di eventi**

Questo veicolo è dotato di unità di controllo elettroniche. Le unità di controllo elaborano i dati che ricevono dai sensori del veicolo, oppure quelli che vengono autogenerati dalle unità di controllo stesse o scambiati tra di loro. Certe unità di controllo sono necessarie perché il veicolo funzioni in modo sicuro, altre forniscono assistenza durante la marcia (sistemi di assistenza al conducente), e altre ancora sono adibite a funzioni di comfort o infotainment.

Di seguito sono riportate informazioni generali sull'elaborazione dei dati nel veicolo. Per ulteriori informazioni su quali dati specifici vengono caricati, memorizzati e trasmessi a terzi dal veicolo, oltre allo scopo di queste procedure, consultare la parola chiave Protezione dei dati, strettamente collegata ai riferimenti relativi alle caratteristiche funzionali

interessate, nel relativo manuale d'uso o nelle condizioni generali di vendita. Queste informazioni sono anche disponibili online.

### Dati operativi del veicolo

Le unità di controllo trattano dati sul funzionamento del veicolo.

Tali dati comprendono, ad esempio:

- informazioni sullo stato del veicolo (ad es. velocità, ritardo di movimento, accelerazione laterale, velocità di rotazione delle ruote, indicazione "cinture allacciate")
- condizioni ambientali (ad es. temperatura, sensore pioggia, sensore di distanza)

Di norma tali dati sono provvisori e non vengono memorizzati per più di un ciclo operativo, ma solo elaborati a bordo del veicolo stesso. Le unità di controllo sono spesso dotate di memorizzazione dati (inclusa la chiave del veicolo). Questi vengono utilizzati per registrare in modo temporaneo o permanente informazioni sulle condizioni del veicolo, la

sollecitazione dei componenti, i requisiti di manutenzione, anomalie tecniche ed errori.

A seconda del livello di apparecchiature tecniche, i dati memorizzati sono i seguenti:

- stato operativo dei componenti del sistema (ad es. livello di riempimento, pressione dei pneumatici, stato della batteria)
- difetti e guasti a componenti importanti del sistema (ad es. luci, freni)
- la reazione dei sistemi in particolari situazioni di guida (ad es. attivazione dell'airbag o del controllo elettronico della stabilità)
- informazioni su situazioni che hanno provocato danni al veicolo
- in caso di veicoli elettrici, la carica della batteria ad alta tensione e l'autonomia stimata

In casi particolari (ad es. se il veicolo rileva un malfunzionamento), potrebbe essere necessario memorizzare dati che sarebbero altrimenti volatili.

Quando si utilizza un servizio (ad es., riparazione o manutenzione), i dati operativi memorizzati possono essere consultati insieme al numero di telaio e, se necessario, utilizzati. I dati del veicolo possono essere consultati dal personale della rete di servizio (ad es. officine, produttori) o da terzi (ad es. servizi di riparazione in caso di rottura del veicolo). Lo stesso vale per gli interventi in garanzia e per le operazioni di garanzia di qualità.

I dati vengono solitamente letti tramite la porta OBD (On-Board Diagnostics, diagnostica a bordo), che deve essere installata sul veicolo per legge. I dati operativi riportano le condizioni tecniche del veicolo o dei suoi componenti individuali e contribuiscono alla diagnosi dei guasti, al rispetto degli obblighi di garanzia e al miglioramento della qualità. Tali dati, in particolare le informazioni relative a sollecitazioni dei componenti, anomalie tecniche, errori del conducente e altri guasti, sono trasmessi al produttore quando opportuno, insieme al numero di telaio. Il produttore è inoltre responsabile del

prodotto. Il produttore potrebbe anche utilizzare i dati operativi dal veicolo in caso di richiamo dei prodotti. Tali dati possono essere utilizzati anche per verificare la garanzia del cliente e i reclami coperti da garanzia.

Le memorie guaste possono essere ripristinate da un'azienda specializzata durante la manutenzione o riparazione, oppure su richiesta del proprietario.

### Funzioni di comfort e infotainment

Le impostazioni di comfort e le impostazioni personalizzate possono essere memorizzate nel veicolo e modificate o azzerate in qualsiasi momento.

A seconda della versione di veicolo, queste comprendono

- posizione del sedile e del volante
- impostazioni del telaio e dell'aria condizionata
- impostazioni personalizzate, come l'illuminazione interna

Per le funzioni selezionate, è possibile inserire i propri dati nelle funzioni di infotainment del veicolo.

A seconda della versione di veicolo, queste comprendono

- dati multimediali come musica, video o fotografie da riprodurre nel sistema multimediale integrato
- dati dell'indirizzario da utilizzare con il sistema vivavoce o il sistema di navigazione integrato
- destinazioni
- dati sull'utilizzo dei servizi online

I dati per le funzioni di comfort e infotainment possono essere memorizzati sul veicolo o conservate in un dispositivo connesso (ad es. uno smartphone, una chiave USB o un lettore MP3). I dati inseriti dall'utente possono essere cancellati in qualsiasi momento.

Tali dati possono essere trasmessi dal veicolo su richiesta dell'utente, in particolare quando si utilizzano servizi internet in base alle impostazioni selezionate.

### Integrazione delle funzioni smartphone, ad es. Android Auto o Apple CarPlay

Se la versione del veicolo è dotata delle apposite funzioni, è possibile connettere il proprio smartphone o altro dispositivo multimediale per controllarlo tramite i comandi integrati del veicolo. In tal caso, lo schermo e il suono dello smartphone possono essere riprodotti nel sistema multimediale. Allo stesso tempo, il veicolo trasmette delle informazioni specifiche allo smartphone. A seconda del tipo di integrazione tra veicolo e smartphone, i dati trasmessi comprendono informazioni sulla posizione, modalità giorno / notte e altre informazioni generali sul veicolo. Per ulteriori informazioni, vedere le istruzioni per l'uso del veicolo / sistema infotainment.

L'integrazione tra smartphone e veicolo consente l'utilizzo a certe app, come quelle per la navigazione o la riproduzione di musica. Non è possibile integrare ulteriormente smartphone e veicolo, in particolare per quanto riguarda l'accesso attivo ai



dati del veicolo. La natura di eventuali ulteriori trattamenti dei dati è determinata dal produttore dell'app utilizzata. La possibilità o meno di modificare le impostazioni dipende dall'app in questione e dal sistema operativo dello smartphone.

### **Servizi online**

I veicoli dotati di connessione di rete possono scambiare dati con altri sistemi. La connessione di rete viene stabilita tramite un dispositivo trasmettitore posto nel veicolo o un dispositivo mobile fornito dall'utente (ad es. uno smartphone). Tramite la connessione alla rete è possibile usufruire delle funzioni online. Le funzioni online comprendono servizi e applicazioni / app online fornite dal produttore o da altri fornitori.

### **Servizi proprietari**

Le funzioni dei servizi online forniti dal produttore sono descritte nell'apposita sezione (ad es. Manuale di uso e manutenzione, sito web del produttore) insieme alle rispettive informazioni sulla protezione dei dati perso-

nali. I dati personali potrebbero essere utilizzati per fornire servizi online. In questo caso lo scambio di dati avviene tramite una connessione protetta, ad es. tramite gli appositi sistemi informatici forniti dal produttore. La raccolta, il trattamento e l'utilizzo dei dati personali per la preparazione di servizi avvengono esclusivamente quando legalmente consentito, ad es. nel caso di sistemi di comunicazione d'emergenza prescritti dalla legge, di un accordo contrattuale o mediante consenso dell'utente.

I sistemi, le funzioni (a pagamento, in certa misura) e, in certi casi, la connessione di rete del veicolo, possono essere attivati o disattivati. Sono escluse le funzioni e i servizi previsti dalla legge, quali i sistemi di comunicazione di emergenza.

### **Servizi di terzi**

Se si utilizzano servizi online di altri fornitori (terzi), tali servizi sono soggetti alle condizioni di responsabilità, protezione dei dati e utilizzo del

fornitore in questione. In questi casi, spesso il produttore non ha alcuna autorità sul contenuto scambiato.

Pertanto, si prega di verificare la natura e lo scopo della raccolta e dell'utilizzo dei dati personali nell'ambito di servizi forniti da fornitori terzi.

### **Identificazione frequenza radio (RFID)**

La tecnologia RFID viene utilizzata in alcuni veicoli per funzioni come il monitoraggio della pressione pneumatici e del dispositivo elettronico di bloccaggio motore. Viene utilizzata anche assieme a dispositivi come telecomandi per la chiusura e l'apertura delle portiere e l'avvio. La tecnologia RFID nei veicoli Opel non utilizza né registra dati personali o collegamenti ad altri sistemi Opel che contengono informazioni personali.

## Indice analitico

### A

Abbaglianti .....	81, 91
Abbinamento di un telefono.....	109
Accessori e modifiche alla vettura .....	208
Accesso smart.....	10, 123
Accoppiamento del rimorchio.....	202
Adattamento della velocità di curva.....	165
AdBlue.....	79, 131
Aggiornamenti.....	101
Aggiornamenti del sistema.....	101
Aggiornamento software.....	258
Airbag e pretensionatori delle cinture di sicurezza .....	75
Alette parasole .....	25
Allarme angolo morto laterale . . .....	168, 176
Allarme anti-sonnolenza.....	188
Allarme di sicurezza pedoni.....	64
Allarme di sicurezza pedoni guasto.....	81
Alzacristalli elettrici .....	23
Anabbaglianti.....	81
Antiabbagliamento automatico ....	22
Antiabbagliamento manuale .....	22
Arresto del motore.....	76
Assistente all'uso degli abbaglianti	91
Assistente vocale.....	108

### Assistenza all'uso degli

abbaglianti.....	81
Assistenza alla frenata .....	145
Assistenza per le partenze in salita .....	145
Attrezzi .....	221
Attrezzi per il veicolo.....	221
Audio.....	106
Ausilio al mantenimento di corsia.....	78, 180
Ausilio al mantenimento di corsia avanzato.....	78, 182
Autostop.....	81, 126
Avviamento del motore .....	124
Avviamento di emergenza .....	235
Avviamento e funzionamento.....	122
Avvisatore acustico .....	64
Avvisatore ottico .....	92
Avviso di traffico posteriore.....	176
Azionare il freno a pedale .....	80

### B

Barra di stato.....	101
Barra di traino.....	202
Batteria ad alta tensione.....	211, 218
Batteria veicolo .....	216
Bloccaggio automatico .....	15
BlueInjection.....	131
Bocchette dell'aria.....	117
Bocchette di ventilazione fisse . .	118

Bocchette di ventilazione orientabili .....	117
Bracciolo.....	33

**C**

Cambio automatico .....	137
Cambio automatico elettrificato .	134
Cambio delle marce .....	137
Cambio di corsia semiautomatico	185
Cambio di misura dei pneumatici e dei cerchi .....	226
Cambio manuale .....	140
Cambio marcia.....	78
Capacità .....	255
Carburante.....	198
Carburante per motori a benzina	198
Carburante per motori diesel .....	198
Carica.....	193
Carica induttiva.....	67
Carico tetto.....	57
Cassetto portaoggetti .....	50
Cassetto anteriore.....	51
Catene da neve .....	226
Cavo di carica.....	191
Cavo di carica collegato.....	80
Cercare subito assistenza .....	76
Chiamata di emergenza.....	88
Chiavi .....	6
Chiavi, serrature.....	6
Chiusura centralizzata .....	10

Cintura di sicurezza a tre punti di ancoraggio .....	37
Cinture di sicurezza .....	35
Cofano .....	213
Collegamento di un telefono.....	109
Comandi.....	63
Comandi al volante .....	63, 100
Computer di bordo .....	87
Connessione Bluetooth.....	109
Connettività.....	101
Consigli per la guida.....	121
Consigli per la guida e per il traino .....	202
Consumo di carburante - Emissioni di CO <sub>2</sub> .....	201
Contachilometri .....	69
Contagiri .....	69
Controlli sul veicolo.....	212
Controllo automatico dei fari .....	91
Controllo automatico della velocità di crociera .....	148
Controllo della stabilità per il traino .....	207
Controllo delle luci del quadro strumenti .....	98
Controllo del livello dell'olio motore	71
Controllo del veicolo .....	121
Controllo elettronico della stabilità e Sistema di controllo della trazione.....	79, 146

Convertitore catalitico .....	130
Copertura del vano di carico .....	54
Copertura portaoggetti del pianale posteriore .....	55
Coperture di protezione contro il freddo.....	208
Copricerchi .....	226
Coprifari appannati .....	97
Cruise control adattivo .....	153
Cura dell'abitacolo .....	241
Cura della vettura.....	239
Cura delle parti esterne .....	239

**D**

Dati del motore .....	252
Dati del veicolo.....	250
Dati tecnici del veicolo .....	3
DEF.....	131
Demolizione dei veicoli .....	211
Denominazione dei pneumatici .	222
Dichiarazione di conformità.....	258
Dimensioni del veicolo .....	254
Disattivazione degli airbag ....	43, 76
Display del cambio .....	137
Display di manutenzione .....	71
Display Head-Up.....	85
Display informativo.....	100
Dispositivi di traino .....	204
Dispositivo di assistenza segnaletica stradale.....	178

Dispositivo elettronico di bloccaggio motore .....	20
Dispositivo salvacarica della batteria .....	99
Driver Information Center.....	82

**E**

Elementi di comando.....	100
Emergenze.....	121
e-SAVE.....	83
Esecuzione dei lavori .....	212
Etichetta airbag.....	38

**F**

Fari.....	90
Fari LED Matrix.....	93
Fendinebbia .....	96
Filtro antiparticolato.....	130
Filtro di scarico.....	130
Finestrini.....	23
Flusso di energia.....	83
Foratura.....	231
Forma convessa .....	20
Frenata automatica post- collisione.....	164
Frenata di emergenza attiva. 81,	160
Frenata post-collisione.....	164
Frenata rigenerante.....	146
Freni.....	216
Freno di stazionamento.....	77, 143
Freno di stazionamento elettrico	143

Funzionamento automatico del freno di stazionamento elettrico disattivo.....	77
Funzionamento del visualizzatore.....	101
Funzionamento di base.....	101
Funzionamento regolare del climatizzatore .....	119
Funzioni di illuminazione.....	99
Fusibili .....	221

**G**

Gamma totale veicolo.....	71
Gas di scarico .....	130
Guasto .....	140
Guasto al freno di stazionamento elettrico.....	77
Guasto del sistema ibrido.....	77
Guida a destinazione.....	107

**I**

Identificazione del motore.....	249
Identificazione frequenza radio (RFID).....	263
Illuminazione all'entrata .....	99
Illuminazione della consolle centrale .....	99
Illuminazione in curva.....	93
Impianto di allarme antifurto .....	18
Impianto elettrico.....	221
Impianto freni e frizione .....	77

Impostazioni audio.....	106
Impostazioni del sistema.....	101
Impostazioni sulla privacy.....	101
Indicatore della batteria ad alta tensione.....	70
Indicatore della temperatura del liquido di raffreddamento del motore .....	71
Indicatore del livello carburante ...	70
Indicatore di corrente.....	70
Indicatori.....	73
Indicatori di direzione .....	74, 95
Informazioni generali.....	189, 202
Informazioni sul carico .....	57
Informazioni sulla manutenzione	243
Interruttore dei fari .....	90
Interruzione alimentazione elettrica .....	140
Interruzione di carburante al motore durante la decelerazione .....	126
Introduzione .....	3, 100

**K**

Kit di pronto soccorso .....	56
Kit di riparazione dei pneumatici	227

**L**

Leva del cambio.....	137
Limitatore di velocità.....	151

Liquidi e lubrificanti	
raccomandati .....	246, 250
Liquido dei freni .....	216
Liquido dei freni e della frizione..	246
Liquido di lavaggio .....	215
Liquido di raffreddamento del motore .....	215
Liquido di raffreddamento e antigelo.....	246
Liquido per impianto di scarico diesel.....	131
Livello carburante minimo .....	80
Luci di lettura .....	98
Luci di localizzazione veicolo.....	99
Luci di parcheggio .....	97
Luci di posizione.....	90
Luci di retromarcia .....	97
Luci diurne .....	93
Luci esterne .....	81, 90
Luci interne.....	98, 101
Luci in uscita .....	99
Luci nelle alette parasole .....	98
Luminosità.....	101
Lunotto termico .....	24
<b>M</b>	
Manutenzione .....	119, 243
Marchi registrati.....	260
Martinetto.....	221
Massaggio.....	34

Messaggi del veicolo .....	86
Modalità di guida.....	141
Modalità lavaggio auto.....	134
Modalità manuale .....	139

**N**

Notifica automatica degli incidenti	88
Numero di telaio (VIN) .....	248

**O**

Occhielli di ancoraggio .....	56
Oggetti e bagagli.....	50
Olio motore .....	213, 246, 250
Opel Connect.....	89
Orologio.....	66

**P**

Panoramica dei comandi.....	100
Panoramica del quadro strumenti del cruscotto .....	61
Parabrezza.....	23
Parabrezza riscaldato.....	25
Parcheggio .....	129
Personalizzazione.....	104
Personalizzazione del veicolo .....	87
Pneumatici invernali .....	222
Poggiatesta .....	27
Portabibite .....	50
Portaoggetti della consolle centrale .....	52
Portapacchi .....	56

Porta USB.....	66
Portellone posteriore.....	16
Portiera aperta .....	82
Portiere.....	16
Posaceneri .....	68
Posizione dei sedili .....	29
Posizioni della chiave nel blocchetto di accensione .....	122
Posizioni di montaggio dei sistemi di sicurezza per bambini	48
Precondizionamento della temperatura.....	115
Preriscaldamento .....	79
Presa dell'aria .....	118
Prese di corrente .....	66
Pressione dei pneumatici . .	223, 256
Pressione dell'olio motore .....	80
Profili.....	105
Profili utente.....	105
Profondità del battistrada .....	225
Programmi di marcia elettronici .	139
Proiezione telefono.....	109
Pronto soccorso.....	56

**Q**

Quickheat (Riscaldatore rapido).	115
----------------------------------	-----

**R**

Radio.....	106
REACH.....	258

Registrazione dei dati del veicolo e privacy.....	260	Segnalazione di cintura di sicurezza non allacciata .....	74	Sistema stop-start.....	126
Regolazione dei sedili elettrici .....	31	Segnalazione di pericolo, avvertenza e attenzione .....	4	Sistemi di assistenza al conducente.....	148
Regolazione della profondità delle luci .....	92	Segnali acustici .....	86	Sistemi di controllo dell'assetto. .	146
Regolazione del volante .....	63	Sensori di parcheggio ad ultrasuoni.....	166	Sistemi di registrazione dei dati di eventi.....	260
Regolazione elettrica .....	20	Servizi collegati.....	101	Sistemi di rilevamento oggetti... .	166
Regolazione manuale dei sedili... .	30	Servosterzo.....	78	Sistemi di sicurezza per bambini .	45
Retronebbia .....	81, 96	Sicure per bambini .....	16	Smartphone	
Ricarica programmabile.....	196	Sicurezza del veicolo.....	17	Proiezione telefono.....	109
Riconoscimento del limite di velocità.....	148, 151, 153	Simboli .....	4	Smontaggio.....	237
Riconoscimento vocale.....	108	Sistema airbag .....	38	Soccorso stradale.....	89
Riduzione catalitica selettiva.....	131	Sistema airbag a tendina .....	43	SOS.....	88
Rifornimento .....	200	Sistema airbag frontale .....	42	Sostituzione delle lampadine .....	220
Rimessaggio del veicolo.....	210	Sistema airbag laterale .....	42	Sostituzione delle ruote .....	230
Riproduzione audio.....	106	Sistema chiave elettronica.....	9	Sostituzione delle spazzole tergicristalli .....	219
Riscaldamento .....	34, 35	Sistema di antibloccaggio .....	142	Specchietti pieghevoli .....	21
Riscaldamento dei sedili.....	34, 35	Sistema di antibloccaggio (ABS) .	78	Specchietti retrovisori esterni.....	20
Riscaldatore ausiliario.....	115	Sistema di ausilio al parcheggio .....	79, 166	Specchietti retrovisori interni.....	22
Rivestimenti.....	241	Sistema di bloccaggio antifurto . .	17	Specchietti riscaldati .....	21
Rodaggio di un veicolo nuovo . .	122	Sistema di climatizzazione elettronico .....	111	Spia MIL .....	76
Rotazione libera.....	137	Sistema di navigazione .....	107	Spie.....	73
Ruota di scorta .....	231	Sistema di ricarica .....	76	Spurgo del sistema di alimentazione diesel .....	219
Ruote e pneumatici .....	222	Sistema di rilevamento perdita di pressione pneumatici.....	80, 224	Stato di carica.....	197
<b>S</b>		Sistema di visione panoramica... .	170	Sterzare.....	121
Sedili anteriori.....	29	Sistema ibrido attivo.....	77	Strumentazione.....	69
Segnalatori di emergenza .....	95				

**T**

Tachimetro .....	69
Tappetini.....	241
Targhetta di identificazione .....	248
Tasto di azionamento.....	123
Telecomando .....	7
Telefoni cellulari e apparecchiature radio CB .....	110
Telefono Connessione Bluetooth.....	109
Temperatura del liquido di raffreddamento del motore .....	79
Temperatura esterna .....	66
Tergi/lavacristalli .....	64
Tergi/lavalunotto .....	66
Tetto.....	25
Tettuccio apribile .....	25
Tettuccio panoramico.....	25
Tipi di ricarica.....	190
Traino.....	202, 237
Traino del veicolo .....	237
Traino di un altro veicolo .....	238
Traino di un rimorchio .....	203
Triangolo d'emergenza .....	56

**U**

Unità di propulsione elettrica.....	134
Uso dei fari all'estero .....	93

Uso del presente manuale .....	3
Utilizzo delle applicazioni smartphone.....	109

**V**

Vani portaoggetti.....	50
Vano di carico .....	16, 53
Vano portaoggetti nel pannello portiera.....	52
Ventilazione.....	34
Ventilazione sedile.....	34
Videocamera posteriore .....	174
Visualizzatore Info.....	83
Volante riscaldato .....	63

**W**

Wi-Fi.....	101
------------	-----







[www.opel.com](http://www.opel.com)

Copyright by Opel Automobile GmbH, Rüsselsheim, Germany.

Le informazioni contenute nella presente pubblicazione sono valide a partire dalla data indicata di seguito. Opel Automobile GmbH si riserva il diritto di apportare modifiche a specifiche tecniche, funzionalità e design dei veicoli relativamente alle informazioni contenute nella presente pubblicazione nonché alla pubblicazione stessa.

Edizione: Novembre 2021, Opel Automobile GmbH, Rüsselsheim.

Stampato su carta sbiancata senza cloro.

ID-OASLOLSE2111-it

