

ADAM

Manuale di uso e manutenzione



Contenuto

Introduzione	2
In breve	6
Chiavi, portiere e finestrini	19
Sedili, sistemi di sicurezza	32
Oggetti e bagagli	52
Strumenti e comandi	62
Illuminazione	102
Climatizzatore	110
Guida e funzionamento	121
Cura del veicolo	157
Manutenzione	208
Dati tecnici	212
Informazioni per il cliente	221
Indice analitico	232

Introduzione

Carburante

Codice

Olio motore

Qualità

Viscosità

Pressione dei pneumatici

Misura pneumatici

Ant.

Post.

Pneumatici estivi

Pneumatici invernali

Masse

Massa complessiva a pieno carico

- Massa a vuoto, modello base

= Carico utile

Dati tecnici del veicolo

Scriva i dati della sua auto nella pagina precedente, in modo da averli sempre a portata di mano. Le informazioni sono indicate nella sezione "Manutenzione" e in quella "Dati tecnici" oltre che nella targhetta di identificazione.

Introduzione

Questa vettura rappresenta un'ingegnosa sintesi di tecnologia avanzata, sicurezza, tutela dell'ambiente ed economicità di esercizio.

Il presente manuale di uso e manutenzione fornisce tutte le informazioni necessarie per un utilizzo sicuro ed efficiente della vettura.

Informare i passeggeri riguardo le possibilità di incidente e lesioni derivanti da un uso non corretto della vettura.

È sempre necessario rispettare le leggi del Paese in cui ci si trova. Che potrebbero avere contenuti diversi da quanto affermato in questo manuale di uso e manutenzione.

La mancata considerazione della descrizione fornita nel presente manuale può avere effetto sulla garanzia.

Quando il presente manuale di uso e manutenzione indica di rivolgersi ad un'officina, consigliamo di contattare un Riparatore Autorizzato Opel.

Per i veicoli a gas raccomandiamo di rivolgersi ad un Riparatore Opel autorizzato ad effettuare la manutenzione sui veicoli a gas.

Tutti i Riparatori Autorizzati Opel offrono un servizio eccellente a prezzi ragionevoli. Dispongono di meccanici esperti, formati da Opel, che lavorano in base alle istruzioni specifiche Opel.

Conservare sempre la documentazione fornita insieme al veicolo a portata di mano all'interno del veicolo stesso.

Uso del presente manuale

- Questo manuale descrive tutte le opzioni e le caratteristiche disponibili per questo modello. **Alcune descrizioni, comprese quelle del display e delle funzioni dei menu,**

potrebbero non corrispondere a quelle del vostro veicolo a causa della differenza di versioni, specifiche nazionali, equipaggiamenti speciali o accessori particolari.

- La sezione "In breve" fornisce una prima panoramica generale.
- L'indice dei contenuti all'inizio del presente manuale e di ogni sezione facilita la ricerca degli argomenti di interesse.
- L'indice analitico consente di trovare gli argomenti richiesti.
- Questo manuale di uso e manutenzione illustra i veicoli con guida a sinistra. Il funzionamento descritto è simile per i veicoli con guida a destra.
- Il manuale di uso e manutenzione utilizza il codice identificativo del motore. La denominazione commerciale e il codice di progettazione corrispondenti vengono riportati nella sezione "Dati tecnici".

- Le indicazioni direzionali, come destra, sinistra, anteriore o posteriore, riportate nelle descrizioni, si riferiscono sempre al senso di marcia.
- I display potrebbero non visualizzare la vostra lingua specifica.
- I messaggi visualizzati sul display e i testi delle etichette interne sono scritti in **neretto**.

Pericoli e avvertimenti

Pericolo

Il testo evidenziato con  **Pericolo** indica il rischio di possibili lesioni mortali. La mancata osservanza delle istruzioni fornite può causare un rischio mortale.

Avvertenza

Il testo evidenziato con  **Avvertenza** indica il rischio di possibili incidenti o lesioni. La mancata osservanza delle istruzioni fornite può causare lesioni.

Attenzione

Il testo evidenziato con **Attenzione** indica la possibilità per il veicolo di subire danni. La mancata osservanza delle istruzioni fornite può causare danni al veicolo.

Simboli

I riferimenti alle pagine sono indicati dal simbolo ↗. Il simbolo ↗ significa "vedi pag.".

I riferimenti di pagina e le voci dell'indice si riferiscono ai paragrafi rientrati forniti nella sezione Indice.

Buon viaggio.

Il vostro Opel Team

In breve

Informazioni iniziali sulla guida

Sbloccaggio del veicolo



Premere  per sbloccare le portiere e il vano di carico. Aprire le portiere tirando la rispettiva maniglia.



Per aprire il portellone posteriore, premere l'emblema del marchio nella metà inferiore.

Telecomando ⇨ 20.

Chiusura centralizzata ⇨ 22.

Vano di carico ⇨ 24.

Regolazione dei sedili

Regolazione longitudinale



Tirare la maniglia, spostare il sedile, rilasciare la maniglia. Cercare di muovere il sedile avanti e indietro per accertarsi che il sedile sia bloccato in posizione.

Posizione dei sedili ⇨ 33.

Regolazione dei sedili ⇨ 34.

Inclinazione dello schienale



Ruotare la manopola per regolare l'inclinazione. Non appoggiarsi allo schienale durante la regolazione.

Posizione dei sedili ⇨ 33.

Regolazione dei sedili ⇨ 34.

Ripiegamento del sedile ⇨ 35.

Altezza del sedile

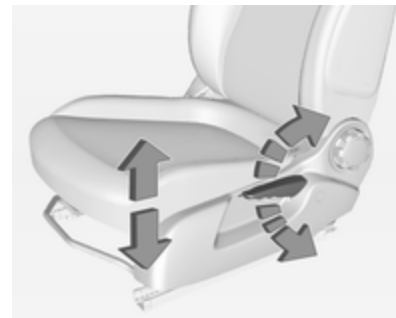

Azionamento della leva

verso l'alto : Sollevamento del sedile

verso il basso : Abbassamento del sedile

Posizione dei sedili ⇨ 33.

Regolazione dei sedili ⇨ 34.

Regolazione dei poggiatesta



Premere il pulsante di sblocco, regolare l'altezza, bloccare in posizione. Poggiatesta ⇨ 32.

Cintura di sicurezza



Estrarre la cintura di sicurezza e allacciare la fibbia. La cintura di sicurezza non deve essere attorcigliata e deve aderire bene al corpo. Lo schienale non deve essere eccessivamente inclinato all'indietro (inclinazione massima consigliata 25° circa). Per slacciare la cintura, premere il pulsante rosso sulla fibbia della cintura.

Posizione dei sedili ⇨ 33.

Cinture di sicurezza ⇨ 37.

Sistema airbag ⇨ 40.

Regolazione degli specchietti

Specchietto retrovisore interno



Per regolare lo specchietto, spostare il suo alloggiamento nella direzione desiderata.

Specchietto retrovisore interno di antiabbagliamento manuale ⇨ 27.

Specchietto retrovisore interno di antiabbagliamento automatico ⇨ 28.

Specchietti retrovisori esterni

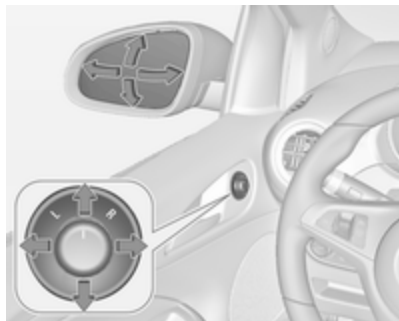

Selezionare lo specchietto retrovisore esterno desiderato e regolarne la posizione.

Specchietti esterni convessi ⇨ 26.

Regolazione elettrica ⇨ 26.

Specchietti esterni pieghevoli ⇨ 27.

Specchietti retrovisori esterni termici ⇨ 27.

Regolazione del volante



Sbloccare la leva, regolare la posizione del volante, quindi riportare la leva in posizione iniziale e accertarsi che sia completamente bloccata.

Effettuare la regolazione del volante solo a veicolo fermo e bloccasterzo disinserito.

Sistema airbag ⇨ 40.

Posizioni dell'accensione ⇨ 122.

Panoramica del quadro strumenti

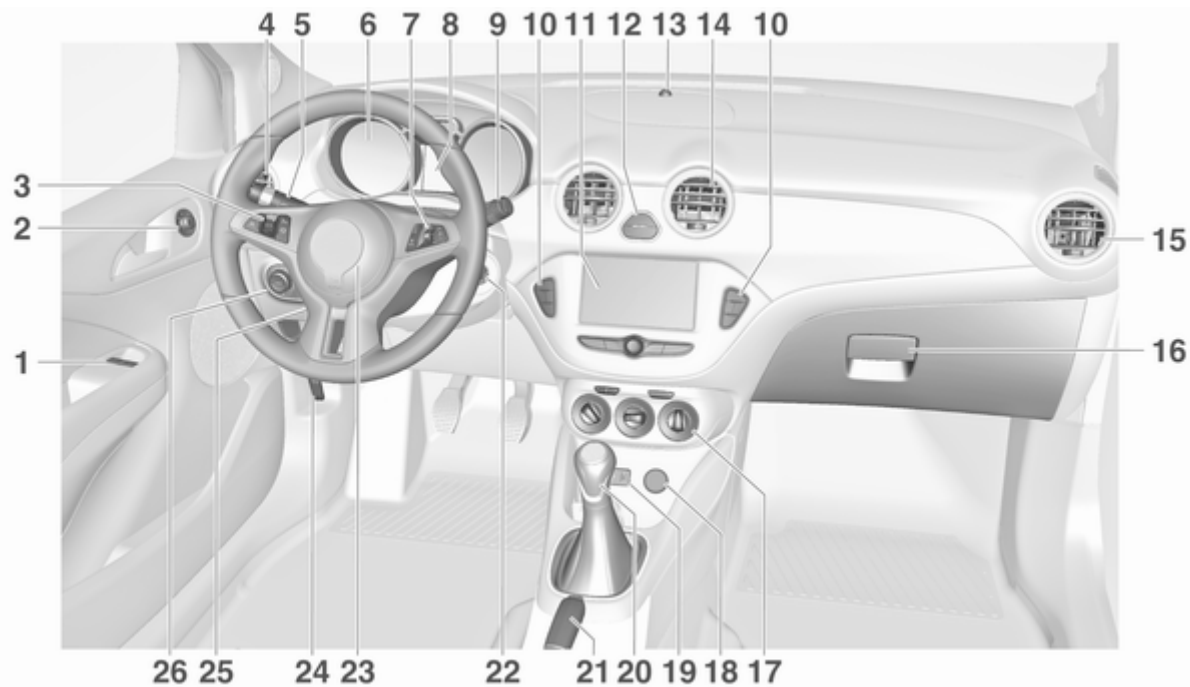

1	Alzacristalli elettrici	28	Pulsante Eco per sistema stop-start	124	18	Presa di corrente	69	
2	Specchietti retrovisori esterni	26	Sistema di controllo della trazione	132	19	Ingresso AUX, ingresso USB	10	
3	Controllo automatico della velocità di crociera	136	Controllo elettronico della stabilità (ESC)	133	20	Leva del cambio, cambio ...	130	
	Limitatore di velocità	138	Sistema di ausilio al parcheggio	139	21	Freno di stazionamento	131	
4	Bocchette laterali dell'aria ...	118	Riscaldamento dei sedili	37	22	Interruttore di accensione con bloccasterzo	122	
5	Indicatori di direzione, avvisatore ottico, anabbaglianti e abbaglianti .	105	Volante riscaldato	63	23	Avvisatore acustico	64	
	Luci in uscita	108	11	Display informativo	88	Airbag del conducente	43	
	Luci di parcheggio	105	12	Segnalatori di emergenza ..	104	24	Leva di sblocco del cofano	159
	Pulsanti per Driver Information Center	82		Spia per la disattivazione degli airbag	78	25	Regolazione del volante	63
6	Strumenti	70		Spia per la cintura di sicurezza del passeggero anteriore	77	26	Interruttore dei fari	102
7	Comandi Infotainment	63	13	Sistema di climatizzazione elettronico a sensori	114		Regolazione profondità luci	104
8	Driver Information Centre	82	14	Bocchette centrali dell'aria .	118		Retronebbia	105
9	Tergicristallo, sistema lavaggio parabrezza, tergilunotto, sistema lavaggio lunotto	64	15	Bocchette di ventilazione laterali lato passeggero	118		Scatola portafusibili	177
10	Chiusura centralizzata	22	16	Cassetto portaoggetti	52		Luminosità dell'illuminazione del quadro strumenti	106
	Modalità Città	135	17	Sistema di climatizzazione ..	110		Luminosità della luce ambientale	106
	Selettore del carburante	71						

Illuminazione esterna

Interruttore dei fari



Ruotare l'interruttore dei fari:

- O** : Luci spente
- ☞☞** : Luci di posizione
- ☞D** : Fari

Interruttore dei fari con controllo automatico



- AUTO** : Controllo automatico dei fari: l'illuminazione esterna si accende e spegne automaticamente
- ☞** : Attivazione/disattivazione del controllo automatico dei fari
- ☞☞** : Luci di posizione
- ☞D** : Fari

Controllo automatico dei fari ⇨ 103.

Retronebbia

Premere **☞** sull'interruttore dei fari.

Avvisatore ottico, abbaglianti e anabbaglianti



- Avvisatore ottico : tirare la leva
- Abbaglianti : premere la leva
- Anabbaglianti : spingere o tirare la leva

Abbaglianti ⇨ 103.

Avvisatore ottico ⇨ 103.

Indicatori di direzione



leva verso l'alto : indicatore di direzione destro

leva verso il basso : indicatore di direzione sinistro

Indicatori di direzione ⇨ 105.

Luci di parcheggio ⇨ 105.

Segnalatori di emergenza



Azionato premendo ▲.

Segnalatori di emergenza ⇨ 104.

Avvisatore acustico

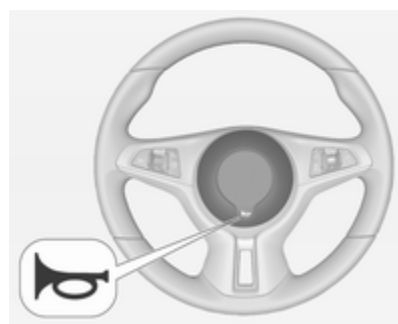

Premere 📄.

Sistemi tergilavacrystalli

Tergicristalli

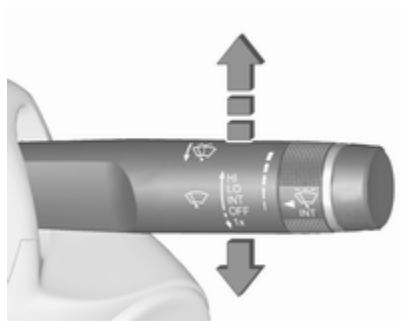

HI : veloce

LO : lento

INT : intermittenza regolabile

oppure

funzionamento automatico
con sensore pioggia

OFF : spento

Per un singolo passaggio, quando i tergilavacrystalli non sono azionati, premere la leva verso in basso in posizione **1x**.

Tergicristalli ⇨ 64.

Sostituzione delle spazzole tergilavacrystalli ⇨ 164.

Lavacrystalli



Tirare la leva.

Sistema di lavaggio del parabrezza.
⇨ 64.

Liquido lavacrystalli ⇨ 162.

Tergilunotto



Premere l'interruttore basculante per attivare il tergilunotto:

ON : funzionamento continuo

OFF : spento

INT : funzionamento a intermittenza

Lavalunotto

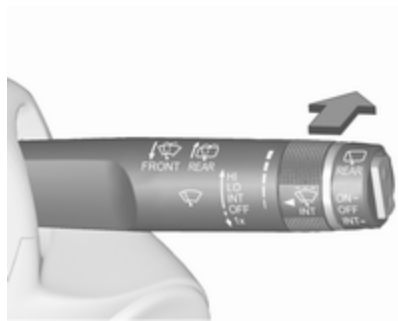

Spingere la leva.

Il liquido di lavaggio viene spruzzato sul lunotto posteriore e il tergicristalli effettua alcuni passaggi.

Sistema tergilavalunotto ⇨ 65.

Climatizzatore

Lunotto termico



Per azionare il riscaldamento premere .

Lunotto termico ⇨ 30.



Specchietti retrovisori esterni termici

Premendo  si attivano anche gli specchietti retrovisori esterni termici.

Specchietto retrovisore esterno termico ⇨ 27.

Sbrinamento e disappannamento dei cristalli



- Portare il comando di distribuzione dell'aria su .
- Premere .
- Impostare il comando della temperatura al livello più caldo.
- Regolare la velocità della ventola al livello massimo.
- Inserire il lunotto termico .
- Aprire opportunamente le bocchette laterali dell'aria e orientarle verso i finestrini delle portiere.

Sistema di climatizzazione ⇨ 110.

Cambio

Cambio manuale



Retromarcia: con il veicolo fermo, premere il pedale della frizione e il pulsante di sblocco sulla leva del cambio, quindi innestare la marcia.

Se la marcia non si innesta, portare la leva del cambio in posizione di folle, rilasciare il pedale della frizione e premerlo nuovamente; ripetere quindi la selezione della marcia.

Cambio manuale ⇨ 130.

Avviamento

Prima di mettersi in marcia, controllare

- pressione ⇨ 181 e condizioni ⇨ 220 degli pneumatici
- livello dell'olio motore e livelli dei liquidi ⇨ 160
- corretto funzionamento di finestrini, specchietti, luci esterne e luci della targa e assenza di sporco, neve e ghiaccio dagli stessi
- corretto posizionamento di specchietti ⇨ 26, sedili ⇨ 33 e cinture di sicurezza ⇨ 38
- corretto funzionamento dei freni a velocità ridotta, in particolare se i freni sono bagnati

Avviamento del motore

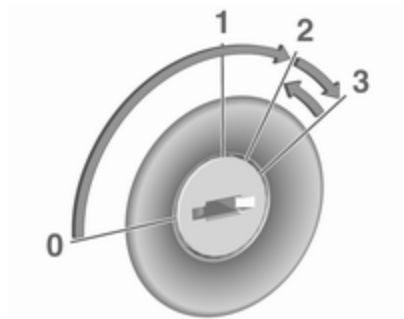

- Girare la chiave in posizione **1**.
- Muovere leggermente il volante per sbloccare il bloccasterzo.
- Cambio manuale: azionare il pedale della frizione e del freno.
- Non azionare il pedale dell'acceleratore.
- Ruotare la chiave in posizione **3** e rilasciarla.

Avviamento del motore ⇨ 123.

Per girare la chiave dalla posizione **2** a **1** o **0**, potrebbe essere necessario premerla fino in fondo verso la colonna dello sterzo, quindi girare.

Sistema Start-stop

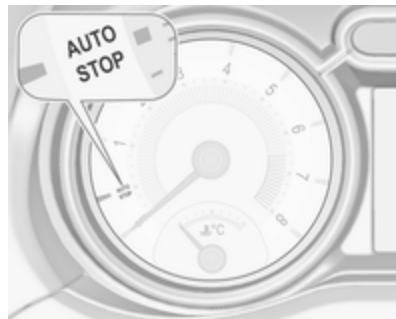

Se il veicolo procede a bassa velocità o è fermo e alcune condizioni sono soddisfatte, attivare un Autostop come segue:

Veicoli con cambio manuale

- Premere il pedale della frizione.
- Innesto della marcia folle.
- Rilasciare il pedale della frizione.

Un Autostop è indicato dalla lancetta nella posizione **AUTOSTOP** nel contagiri.

Per riavviare il motore, premere di nuovo il pedale della frizione.

Sistema Start-stop ⇨ 124.

Parcheggio

⚠Avvertenza

- Non parcheggiare il veicolo su una superficie facilmente infiammabile. L'elevata temperatura dell'impianto di scarico potrebbe incendiare la superficie.
- Azionare sempre il freno di stazionamento. Azionare il freno di stazionamento senza premere il pulsante di rilascio. Se il veicolo viene parcheggiato in salita o in discesa, tirare il freno di stazionamento quanto più possibile. Premere contemporaneamente il pedale del freno per ridurre lo sforzo necessario per tirare il freno di stazionamento.
- Spegnerne il motore.
- Se il veicolo si trova su una superficie piana o in salita, inserire la prima prima di rimuovere la chiave di accensione. Inoltre, in salita, girare le ruote

anteriori nella direzione opposta rispetto al cordolo del marciapiede.

Se il veicolo si trova su una discesa, inserire la retromarcia prima di rimuovere la chiave di accensione. Inoltre, girare le ruote anteriori verso il cordolo del marciapiede.

- Chiudere i finestrini e il tettuccio apribile.
- Rimuovere la chiave di accensione dall'interruttore. Ruotare il volante fino ad avvertire lo scatto di inserimento del bloccasterzo.

- Bloccare il veicolo premendo  sul telecomando.
- Le ventole di raffreddamento del motore potrebbero continuare a funzionare anche a motore spento ⇨ 159.

Attenzione

Al fine di proteggere il turbocompressore, dopo aver viaggiato a un regime di giri del motore elevato o con elevati carichi sul motore, far girare brevemente il motore a carico ridotto o in folle per circa 30 secondi prima di spegnerlo.

Chiavi, serrature ⇨ 19.

Inattività del veicolo per un periodo di tempo prolungato ⇨ 158.

Chiavi, portiere e finestrini

Chiavi, serrature	19
Chiavi	19
Telecomando	20
Impostazioni memorizzate	21
Chiusura centralizzata	22
Bloccaggio automatico	24
Portiere	24
Vano di carico	24
Sicurezza del veicolo	25
Sistema di bloccaggio antifurto ..	25
Dispositivo elettronico di bloccaggio motore	26
Specchietti esterni	26
Forma convessa	26
Regolazione elettrica	26
Specchietti pieghevoli	27
Specchietti riscaldati	27
Specchietti interni	27
Antiabbagliamento manuale	27
Antiabbagliamento automatico	28
Finestrini	28
Parabrezza	28

Alzacristalli elettrici	28
Lunotto termico	30
Alette parasole	30
Tetto	30
Tettuccio apribile	30
Tetto panoramico	31

Chiavi, serrature

Chiavi

Attenzione

Non attaccare oggetti pesanti o voluminosi alla chiave di accensione.

Chiavi di ricambio

Il numero della chiave è specificato su un'etichetta staccabile.

Per ordinare una chiave di ricambio è necessario fornire il codice della chiave, in quanto è un componente del dispositivo elettronico di bloccaggio motore.

Bloccaggi ⇨ 203.

Il numero di codice dell'adattatore per i bulloni di bloccaggio della ruota è specificato su una scheda. Deve essere indicato quando si ordina un adattatore sostitutivo.

Sostituzione della ruota ⇨ 192.

Chiave con sezione ripiegabile



Premere il pulsante per estendere la sezione ripiegabile. Per ripiegare la chiave, premere prima il pulsante.

Telecomando



Serve per azionare:

- chiusura centralizzata
- sistema di bloccaggio antifurto
- alzacristalli elettrici

Il telecomando ha un raggio d'azione di circa 20 m. Questo raggio d'azione può essere limitato da fattori esterni. Il funzionamento viene confermato dai segnalatori di emergenza.

Maneggiare il telecomando con cura, proteggerlo dall'umidità e dalle temperature elevate e non azionarlo inutilmente.

Guasto

Se il telecomando non agisce sulla chiusura centralizzata, le cause potrebbero essere le seguenti:

- Superamento del limite.
- La tensione della batteria è troppo bassa.
- Azionamento frequente e ripetuto del telecomando al di fuori del raggio d'azione, che richiede la risincronizzazione.
- Sovraccarico della chiusura centralizzata a causa di azionamenti frequenti, che provoca brevi interruzioni dell'alimentazione.
- Interferenza da onde radio di potenza superiore provenienti da altre fonti.

Sbloccaggio ⇨ 22.

Impostazioni di base

Alcune impostazioni possono essere modificate nel Visualizzatore Info.

Personalizzazione del veicolo ⇨ 93.

Sostituzione della batteria del telecomando

Sostituire la batteria non appena il raggio d'azione del telecomando inizia a ridursi.



Le batterie non devono essere smaltite con i rifiuti domestici. Ma presso gli appositi centri di raccolta e riciclaggio.

Chiave con sezione ripiegabile

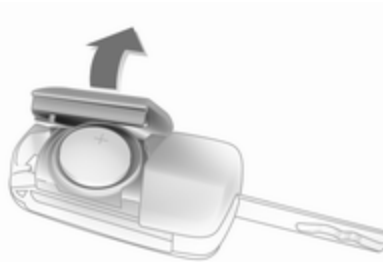

Estendere la chiave e aprire l'unità. Sostituire la batteria (di tipo CR 2032) prestando attenzione alla posizione di installazione. Chiudere l'unità e sincronizzarla.

Chiave con sezione fissa

Fare sostituire la batteria in un'officina.

Impostazioni memorizzate

Ogni qualvolta il quadro è spento, alcune funzioni delle impostazioni seguenti potrebbero essere memorizzate automaticamente dal gruppo del controllo remoto:

- illuminazione
- preimpostazioni del sistema Infotainment
- chiusura centralizzata
- impostazioni Comfort
- climatizzazione

Le impostazioni memorizzate vengono automaticamente utilizzate la volta successiva che la chiave viene introdotta nell'interruttore di accensione e girata in posizione 1 ↻ 122.

Un prerequisito è che **Personalizz. per conducente** sia attivato nelle impostazioni personali del Visualizzatore Info. Deve essere impostato per ogni chiave utilizzata.

Personalizzazione del veicolo ↻ 93.

Chiusura centralizzata

Serve a sbloccare e bloccare portiere, vano di carico e sportellino del carburante.

Tirando una delle maniglie interne delle portiere si sblocca la serratura della rispettiva portiera.

Avviso

Dopo un incidente nel quale si siano attivati gli airbag o i pretensionatori, le portiere del veicolo vengono automaticamente sbloccate.

Avviso



Trascorsi 3 minuti dal momento dello sbloccaggio tramite controllo remoto, le serrature si bloccano nuovamente se, nel frattempo, nessuna portiera viene aperta.

Sbloccaggio



Premere .

Nel Visualizzatore Info si possono selezionare due impostazioni:

- Per sbloccare solo la portiera del conducente e lo sportellino del carburante, premere una volta .
- Per sbloccare entrambe le portiere e il vano di carico, premere due volte .
- Premere una volta  per sbloccare le portiere, il vano di carico e lo sportellino del carburante.

Personalizzazione del veicolo ⇨ 93.

Le impostazioni possono essere memorizzate per la chiave in uso.

Impostazioni memorizzate ⇨ 21.

Sbloccaggio e apertura del portellone posteriore ⇨ 24.

Bloccaggio

Chiudere le portiere, il vano di carico e lo sportellino del carburante.



Premere .

Se la portiera del conducente non è chiusa correttamente, la chiusura centralizzata non funziona.

Pulsanti della chiusura centralizzata

Bloccaggio/sbloccaggio di tutte le portiere, del vano di carico e dello sportellino di rifornimento del carburante dall'interno dell'abitacolo.



Per chiudere premere .

Per sbloccare premere .

Funzione di bloccaggio ritardata della portiera

Spegnere il motore e rimuovere la chiave dalla serratura. Premere  con almeno una portiera aperta e si sentiranno tre segnali acustici. Alla chiusura dell'ultima portiera, il veicolo

bloccherà automaticamente tutte le portiere dopo cinque secondi e si riceverà un feedback. Dopo 10 minuti, il veicolo bloccherà automaticamente tutte le portiere anche se una è ancora aperta. Questa funzione potrebbe essere attivata o disattivata nel Visualizzatore Info.

Personalizzazione del veicolo ⇨ 93.

Guasto al sistema del telecomando

Sbloccaggio



Sbloccare manualmente la portiera del conducente girando la chiave nella serratura. Inserire l'accensione

e premere il pulsante di chiusura centralizzata  per sbloccare la portiera del passeggero, il vano di carico e lo sportellino di rifornimento del carburante.

Accendendo il quadro si disattiva il sistema di bloccaggio antifurto.

Bloccaggio

Bloccare manualmente la portiera del conducente girando la chiave nella serratura.

Guasto della chiusura centralizzata

Sbloccaggio

Sbloccare manualmente la portiera del conducente girando la chiave nella serratura. Aprire la portiera del passeggero tirando la rispettiva maniglia interna. Il vano di carico e lo sportellino del carburante non possono essere aperti.

Per disattivare il sistema di bloccaggio antifurto, inserire l'accensione ⇨ 25.

Bloccaggio

Premere all'interno la manopola di chiusura della portiera del passeggero. Chiudere quindi la portiera del conducente e bloccarla dall'esterno con la chiave. Lo sportellino del carburante e il portellone posteriore non possono essere bloccati.

Bloccaggio automatico

Questa funzione di sicurezza può essere configurata automaticamente per bloccare le portiere, il vano di carico e lo sportellino del bocchettone di riempimento non appena viene superata una certa velocità.

Inoltre, è configurabile per sbloccare la portiera del conducente o entrambe le portiere al disinserimento dell'accensione o all'estrazione della chiave di accensione.

Le impostazioni possono essere modificate nel Visualizzatore Info.

Personalizzazione del veicolo ⇨ 93.

Le impostazioni possono essere memorizzate per la chiave in uso ⇨ 21.

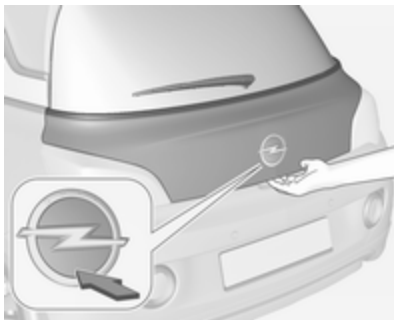
Portiere**Vano di carico****Portellone posteriore****Apertura**

Premere sulla parte inferiore del marchio per sbloccare il portellone posteriore ed aprirlo.

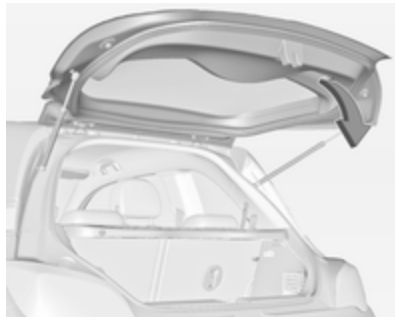
Chiusura

Usare la maniglia interna.

Non premere l'emblema del marchio durante la chiusura in quanto sbloccherà di nuovo il portellone posteriore.

Chiusura centralizzata ⇨ 22.

Indicazioni generali sull'uso del portellone

Pericolo

Non viaggiare con il portellone posteriore aperto o socchiuso, per esempio per trasportare oggetti voluminosi, altrimenti potrebbero entrare nell'abitacolo gas di scarico tossici, inodori e invisibili, e causare perdita di coscienza e persino la morte.

Attenzione

Prima di aprire il portellone, controllate se vi siano impedimenti nella parte alta, come ad es. la portiera di un garage, al fine di evitare danni al portellone. Controllare sempre la zona operativa sopra e dietro il portellone posteriore.

Avviso

L'installazione sul portellone posteriore di accessori pesanti può comprometterne la capacità di rimanere aperto.

Sicurezza del veicolo

Sistema di bloccaggio antifurto

Avvertenza

Non utilizzare il sistema se vi sono persone all'interno del veicolo, in quanto le portiere non possono essere sbloccate dall'interno.

Il sistema blocca tutte le portiere, e per poter essere attivato è necessario che tutte le portiere siano chiuse.

Se l'accensione è inserita, per poter attivare il sistema di bloccaggio antifurto occorre aprire e chiudere una volta la portiera del conducente.

Sbloccando il veicolo si disattiva il sistema meccanico di bloccaggio antifurto. Non è possibile con il tasto della chiusura centralizzata nell'abitacolo.

Attivazione



Premere  due volte sul telecomando entro 5 secondi.

Dispositivo elettronico di bloccaggio motore

Il sistema fa parte del blocchetto di accensione e controlla se il veicolo può essere avviato con la chiave in uso.

Il dispositivo elettronico di bloccaggio motore viene attivato automaticamente quando si estrae la chiave dall'interruttore di accensione.

Se la spia  lampeggia mentre l'accensione è inserita, significa che è presente un guasto nel sistema, e il motore non può essere avviato. Disinserire l'accensione e ripetere il tentativo di avviamento.

Se la spia continua a lampeggiare, provare ad avviare il motore con la chiave di riserva e rivolgersi ad un'officina.

Avviso

Il dispositivo elettronico di bloccaggio motore non blocca le portiere. Dovreste chiudere sempre il veicolo dopo esserne scesi.

Spia di controllo  ⇨ 81.

Specchietti esterni

Forma convessa

La forma dello specchietto fa apparire gli oggetti più piccoli, cosa che può compromettere la capacità di valutare le distanze.

Allarme angolo morto laterale ⇨ 149.

Regolazione elettrica

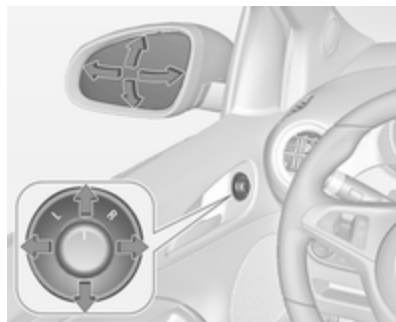

Selezionare lo specchietto retrovisore esterno desiderato e regolarne la posizione ruotando il comando a

sinistra (L) o destra (R). Quindi agire sul comando per regolare lo specchietto.

In posizione **0** non viene selezionato alcun specchietto.

Specchietti pieghevoli

Per la sicurezza dei pedoni, i retrovisori esterni fuoriescono dalla normale posizione di montaggio se vengono colpiti con forza sufficiente. Per riposizionare lo specchietto è sufficiente esercitare una leggera pressione sul corpo dello stesso.

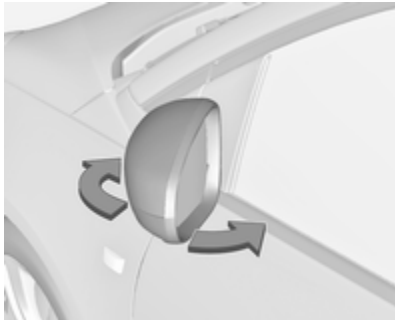

Posizione di parcheggio

Gli specchietti esterni possono essere ripiegati premendo delicatamente sul bordo esterno del corpo, per esempio in spazi di parcheggio ristretti.

Specchietti riscaldati



Azionato premendo .

Il riscaldamento funziona finché il motore è acceso, e viene disattivato automaticamente dopo un breve tempo.

Specchietti interni

Antiabbagliamento manuale



Per ridurre l'abbagliamento, muovere in avanti o indietro la leva sul lato inferiore dell'alloggiamento dello specchietto. In normale posizione di guida la leva è centrale.

Versioni con quadro Starlight illuminato

Quando il quadro Starlight è illuminato, regolare la leva nella parte anteriore.

Quadro Starlight ⇨ 106.

Antiabbagliamento automatico



L'abbagliamento proveniente dai veicoli che seguono viene automaticamente ridotto, quando si guida al buio.

Finestrini

Parabrezza

Autoadesivi sul parabrezza

Non attaccare autoadesivi come vignette autostradali o simili sul parabrezza nell'area dello specchietto interno. Altrimenti la zona di rilevamento del sensore nel corpo dello specchietto potrebbe restringersi.

Alzacristalli elettrici

⚠ Avvertenza

Prestare attenzione durante il funzionamento degli alzacristalli elettrici: comporta infatti il rischio di lesioni, soprattutto per i bambini.

Prestare attenzione durante la chiusura dei finestrini. controllare che nulla rimanga incastrato tra di essi durante il loro movimento.

Inserire l'accensione per azionare gli alzacristalli elettrici.

Funzione di mantenimento dell'alimentazione elettrica disattivata
 ⇨ 123.



Azionare l'interruttore del finestrino desiderato, premendolo per abbassare il finestrino o tirandolo per sollevarlo.

Premere o tirare leggermente l'interruttore fino al primo scatto: il finestrino si solleva o si abbassa finché l'interruttore viene azionato.

Premere o tirare con decisione l'interruttore fino al secondo scatto, quindi rilasciarlo: il finestrino si solleva o si abbassa automaticamente con la funzione di sicurezza abilitata. Per

arrestare il movimento del finestrino, azionare ancora una volta l'interruttore nella stessa direzione.

Funzione di sicurezza

Se durante il sollevamento automatico del finestrino il vetro incontra resistenza nella metà superiore del finestrino stesso, l'operazione viene automaticamente interrotta e il finestrino viene riabbassato.

Funzione di override di sicurezza

In caso di difficoltà nella chiusura dovute al gelo o a condizioni simili, attivare l'accensione, quindi tirare l'interruttore fino al primo scatto e tenerlo tirato. Il finestrino si solleva senza la funzione di sicurezza abilitata. Per arrestare il movimento, rilasciare l'interruttore.

Azionamento dei finestrini dall'esterno del veicolo

I finestrini possono essere azionati a distanza dall'esterno del veicolo.

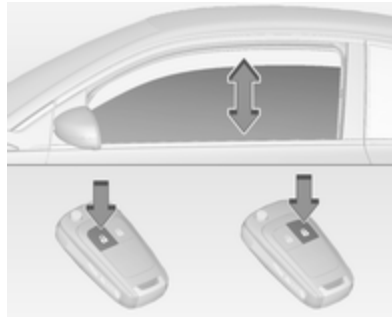

Per aprire i finestrini tenere premuto .

Per chiudere i finestrini tenere premuto .

Per arrestare il movimento, rilasciare il pulsante.

Se i finestrini sono completamente aperti o chiusi, i segnalatori di emergenza lampeggeranno due volte.

Sovraccarico

Se i finestrini vengono azionati ripetutamente entro brevi intervalli di tempo, il funzionamento del finestrino viene disattivato per un certo periodo di tempo.

Inizializzazione degli alzacristalli elettrici

Se i finestrini non possono essere sollevati automaticamente (ad es. dopo aver scollegato la batteria del veicolo), il Driver Information Centre visualizza un messaggio di avvertimento o un codice di avvertimento.

Messaggi del veicolo ⇨ 90.

Attivare l'elettronica dei finestrini come segue:

1. Chiudere le portiere.
2. Inserire l'accensione.
3. Tirare l'interruttore fino a quando il cristallo non è chiuso e continuare a tirare per altri 2 secondi.
4. Ripetere l'operazione per ciascun finestrino.

Lunotto termico



Azionato premendo .

Il riscaldamento funziona finché il motore è acceso, e viene disattivato automaticamente dopo un breve tempo.

Alette parasole

Le alette parasole possono essere abbassate o spostate di lato per proteggersi dall'abbagliamento.

Durante la guida la protezione degli specchietti va tenuta chiusa.

Il lato interno dell'aletta parasole ospita un portabiglietti.

Tetto

Tettuccio apribile

Tettuccio apribile pieghevole

Avvertenza

Prestare attenzione durante il funzionamento del tettuccio: comporta infatti il rischio di lesioni, soprattutto per i bambini.

Durante il funzionamento delle parti mobili, controllare che nulla rimanga incastrato durante il loro movimento.

Azionabile con quadro acceso (posizione 2)  122.

Il tettuccio elettrico pieghevole può essere aperto e chiuso guidando fino ad una velocità di 140 km/h.

Funzione di mantenimento dell'alimentazione elettrica disattivata  123.





L'interruttore può essere azionato in due modi: con una pressione breve per il funzionamento automatico e mantenendolo premuto per il funzionamento manuale.

Aperto

Pressione breve su : il tettuccio apribile si apre automaticamente fino alla posizione finale. Per arrestare il movimento azionare nuovamente l'interruttore.

Tenere premuto : il tettuccio apribile si apre finché viene azionato l'interruttore.

Chiudere

Pressione breve su : il tettuccio apribile si chiude automaticamente fino ad uno spazio di circa 30 cm per motivi di sicurezza. Quindi tenere premuto  per chiudere completamente il tettuccio. Per arrestare il movimento durante il funzionamento automatico, azionare ancora una volta l'interruttore.

Tenere premuto : il tettuccio apribile si chiude finché viene azionato l'interruttore.

Tetto panoramico

Tendina parasole

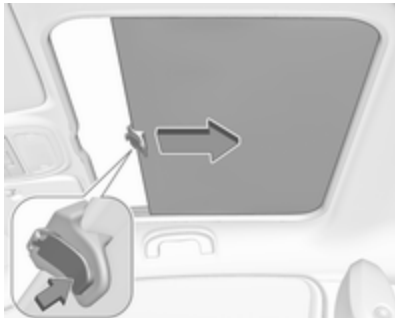

Premere il pulsante sulla maniglia per aprire la tendina parasole. Essa si avvolge automaticamente.

Non sono possibili posizioni intermedie.

Per chiuderla, tirare in avanti la tendina parasole fino all'innesto del pulsante.

Sedili, sistemi di sicurezza

Poggiatesta	32
Sedili anteriori	33
Posizione dei sedili	33
Regolazione dei sedili	34
Ripiegamento del sedile	35
Riscaldamento	37
Cinture di sicurezza	37
Cintura di sicurezza a tre punti di ancoraggio	38
Sistema airbag	40
Sistema airbag frontale	43
Sistema airbag laterale	44
Sistema airbag a tendina	44
Disattivazione degli airbag	45
Sistemi di sicurezza per bambini .	46
Posizioni di montaggio dei sistemi di sicurezza per bambini	49

Poggiatesta

Posizione

⚠ Avvertenza

I poggiatesta devono essere sempre posizionati in maniera corretta.



Il bordo superiore del poggiatesta dovrebbe trovarsi all'altezza della parte superiore della testa. Se questo non è possibile, nel caso di persone molto alte, regolare il poggiatesta alla

posizione più alta e per persone di bassa statura utilizzare la posizione più bassa possibile.

Regolazione

Poggiatesta anteriori, regolazione dell'altezza



Premere il pulsante di sblocco, regolare l'altezza, bloccare in posizione.

Poggiatesta posteriori, regolazione dell'altezza

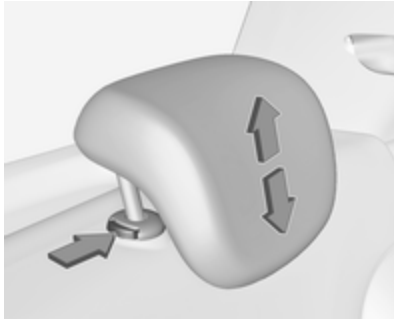

Tirare il poggiatesta verso l'alto fino al suo innesto. Per spostarlo in avanti, premere il fermo per sbloccare e spingere il poggiatesta verso il basso.

Smontaggio del poggiatesta posteriore

Per es. durante l'uso di un sistema di sicurezza per bambini ⇄ 46.

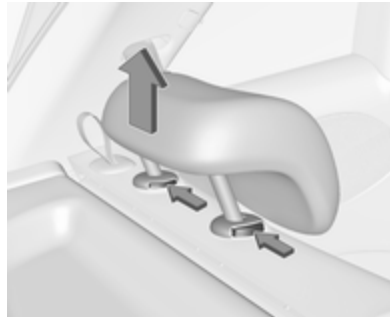

Premere entrambi i fermi e tirare il poggiatesta verso l'alto per rimuoverlo.

Posizionare il poggiatesta in un sacchetto a rete e fissare la parte inferiore del sacchetto con fascette Velcro® al pianale del vano di carico. Nella vostra officina potete trovare un sacchetto a rete idoneo.

Sedili anteriori

Posizione dei sedili

⚠Avvertenza

I sedili devono essere sempre regolati correttamente.

⚠Pericolo

Non sedere a una distanza minore di 25 cm dal volante, per consentire agli airbag di aprirsi in modo sicuro.

⚠Avvertenza

Non effettuare mai la regolazione del sedile durante la guida, poiché potrebbe spostarsi in maniera incontrollata.

⚠Avvertenza

Mai riporre oggetti sotto i sedili.



- Sedersi poggiando il più indietro possibile contro lo schienale. Regolare la distanza tra il sedile e i pedali in modo che le gambe rimangano leggermente piegate mentre si premono completamente i pedali. Portare il sedile del passeggero anteriore nella posizione più arretrata possibile.
- Regolare l'altezza del sedile ad un livello sufficiente da avere una buona visuale su tutti i lati del veicolo e su tutti gli strumenti e display. Tra la testa e il telaio del tetto deve rimanere uno spazio libero pari almeno al palmo di una mano. Le gambe devono

poggiare leggermente sul sedile senza esercitarvi eccessiva pressione.

- Sedersi poggiando il più indietro possibile contro lo schienale. Regolare l'inclinazione dello schienale in modo da poter raggiungere facilmente il volante con le braccia leggermente piegate. Mantenere le spalle a contatto con lo schienale durante le manovre di sterzata. Non inclinare lo schienale eccessivamente all'indietro. Si consiglia un'inclinazione massima di circa 25°.
- Regolare il sedile e il volante in modo che il polso appoggi sulla sommità del volante, mentre il braccio sia completamente esteso e le spalle appoggiate allo schienale.
- Regolare il volante ⇨ 63.
- Regolare il poggiatesta ⇨ 32.

Regolazione dei sedili

Guidare esclusivamente con i sedili e gli schienali bloccati in posizione.

Regolazione longitudinale



Tirare la maniglia, spostare il sedile, rilasciare la maniglia. Cercare di muovere il sedile avanti e indietro per accertarsi che il sedile sia bloccato in posizione.

Inclinazione dello schienale



Ruotare la manopola per regolare l'inclinazione. Non appoggiarsi allo schienale durante la regolazione.

Altezza del sedile

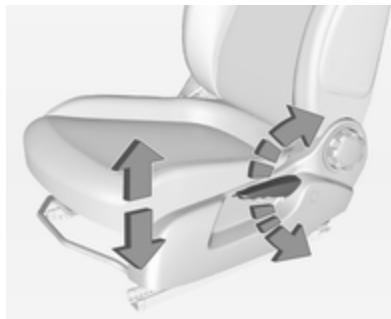

Azionamento della leva

- verso l'alto : Sollevamento del sedile
- verso il basso : Abbassamento del sedile

Ripiegamento del sedile

Sedili manuali



Tirare in avanti la leva di sbloccaggio e ripiegare lo schienale in avanti. Quindi far scorrere il sedile in avanti fino a battuta.

Per riportarlo in posizione iniziale, muovere il sedile indietro fino a battuta. Sollevare lo schienale in verticale senza azionare la leva di sblocco. Far scattare in sede lo schienale.

⚠Avvertenza

Quando si ripiega in alto, assicurarsi che il sedile sia saldamente bloccato in posizione prima della guida. In assenza di tale precauzione si potrebbero verificare lesioni personali in caso d'incidente o forte frenata.

La funzione di memorizzazione consente di innestare il sedile nella sua posizione iniziale dopo essere stato ripiegato.

Non azionare la manopola di regolazione dello schienale quando lo stesso è ribaltato in avanti.

Attenzione

Con il sedile alla sua altezza massima, abbassare i poggiatesta e ripiegare in alto le alette parasole prima di ribaltare lo schienale in avanti.

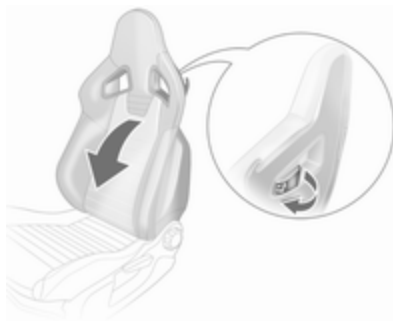
Ripiegamento del sedile sport

Smontare la cintura di sicurezza dal fissaggio dello schienale.

Tirare la leva di sblocco situata sullo schienale, piegare lo schienale in avanti e rilasciare la leva. Far scorrere il sedile in avanti fino a battuta.

Per riportarlo in posizione iniziale, muovere il sedile indietro fino a battuta. Sollevare lo schienale in verticale senza azionare la leva di sblocco. Far scattare in sede lo schienale.

⚠Avvertenza

Quando si ripiega in alto, assicurarsi che il sedile sia saldamente bloccato in posizione prima della guida. In assenza di tale precauzione si potrebbero verificare lesioni personali in caso d'incidente o forte frenata.

La funzione di memorizzazione consente di innestare il sedile nella sua posizione iniziale dopo essere stato ripiegato.

Non azionare la manopola di regolazione dello schienale quando lo stesso è ribaltato in avanti.

Riscaldamento



Attivare il riscaldamento del sedile premendo ☀ del relativo sedile anteriore.

L'attivazione è indicata dal LED sul pulsante.

Per disattivare il riscaldamento del sedile, premere nuovamente ☀.

Il riscaldamento dei sedili funziona a motore acceso.

Durante un Autostop, anche il riscaldamento del sedile è funzionante.

Sistema Start-stop ⇨ 124.

Cinture di sicurezza



Le cinture di sicurezza si bloccano durante le brusche accelerazioni e decelerazioni del veicolo per mantenere gli occupanti dell'auto in posizione corretta. Pertanto il rischio di lesioni si riduce notevolmente.

⚠Avvertenza

Allacciare sempre le cinture di sicurezza prima di partire.

In caso di incidente, le persone che non indossano la cintura di sicurezza mettono in pericolo sia gli altri passeggeri che loro stesse.

Le cinture di sicurezza sono previste per essere usate soltanto da una persona alla volta.

Sistema di sicurezza per bambini
⇨ 46.



Controllare periodicamente il corretto funzionamento di tutti i componenti del sistema delle cinture di sicurezza e verificare che non presentino danni e non siano inquinati.

Far sostituire i componenti danneggiati in officina. Dopo un incidente, rivolgersi a un'officina per la sostituzione delle cinture di sicurezza e dei relativi pretensionatori che si siano attivati durante la collisione.

Avviso

Accertare che le cinture di sicurezza non vengano danneggiate da scarpe od oggetti affilati e che non si incastrino da qualche parte. Evitare eccesso di sporco all'interno degli avvolgitori delle cinture.

Segnalazione cintura di sicurezza non allacciata

Tutti i sedili sono dotati di segnalazione di cintura di sicurezza non allacciata, indicata dalla spia  sul contagiri ⇨ 77 per il sedile del conducente, dalla spia  sulla consolle centrale ⇨ 74 per il sedile del passeggero anteriore e dai simboli  nel Driver Information Center ⇨ 82 per i sedili posteriori.

Limitatori di tensione delle cinture di sicurezza

Nei sedili anteriori, la pressione esercitata sul corpo degli occupanti viene ridotta grazie al rilascio graduale delle cinture in seguito a un impatto.

Pretensionatori delle cinture di sicurezza

In caso di impatto frontale o tamponamento di una certa entità, le cinture di sicurezza anteriori vengono tese.

⚠ Avvertenza

Un uso scorretto dei dispositivi (ad esempio allacciatura o rimozione delle cinture di sicurezza) possono far scattare i pretensionatori.

L'attivazione dei pretensionatori delle cinture di sicurezza viene segnalata dall'accensione continua della spia  ⇨ 77.

Una volta attivati, i pretensionatori devono essere fatti sostituire da un'officina. I pretensionatori si possono attivare una sola volta.

Avviso

Non appendere o installare accessori o altri oggetti che possano interferire con il funzionamento dei pretensionatori delle cinture di sicurezza. Non apportare modifiche ai componenti del sistema dei preten-

sionatori, in quanto ciò invalida il permesso di circolazione del veicolo.

Cintura di sicurezza a tre punti di ancoraggio**Allacciare**

Estrarre la cintura dal riavvolgitore, farla passare sul corpo, accertando che non sia attorcigliata, e inserire la linguetta di chiusura nella fibbia bloccandola in posizione. A intervalli regolari durante la marcia, tendere la fascia addominale agendo sulla fascia toracica.

Sedile sportivo: Per allacciare la cintura di sicurezza, farla passare negli attacchi predisposti sullo schienale.

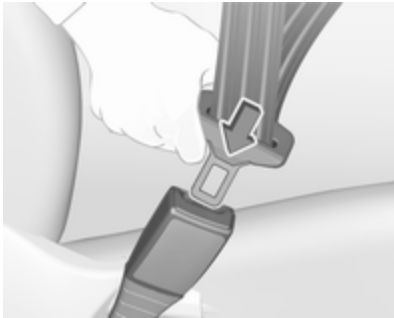

Indumenti larghi o voluminosi impediscono alla cintura di aderire correttamente al corpo. Non collocare oggetti quali borse o dispositivi mobili tra la cintura e il proprio corpo.

⚠ Avvertenza

La cintura non deve poggiare su oggetti duri o fragili contenuti nelle tasche degli indumenti.

Segnalazione cintura di sicurezza non allacciata  ➔ 77.

Slacciare



Per sganciare la cintura, premere il pulsante rosso sulla fibbia della cintura.

Uso della cintura di sicurezza in gravidanza



⚠ Avvertenza

La fascia addominale deve aderire al bacino nel punto più basso possibile, in modo da non esercitare pressione sull'addome.

Sistema airbag

Il sistema di airbag comprende vari sistemi individuali, a seconda della configurazione dell'equipaggiamento.

Attivandosi, gli airbag si gonfiano in pochi millesimi di secondo. E si sgonfiano tanto rapidamente che spesso la loro presenza non viene neppure notata durante un incidente.

⚠ Avvertenza

Il sistema airbag si aziona in modo esplosivo; le riparazioni devono essere eseguite solo da personale specializzato.

⚠ Avvertenza

L'aggiunta di accessori che modificano parti e caratteristiche del veicolo, come il telaio, i paraurti, l'altezza, la lamiera frontale o quella laterale, potrebbe prevenire il corretto funzionamento del sistema airbag. Il corretto funzio-

namiento del sistema airbag può essere condizionato anche dalla sostituzione di parti dei sedili frontali, delle cinture di sicurezza, del modulo di rilevamento e diagnostica dell'airbag, del volante, del quadro strumenti, delle guarnizioni delle portiere, degli altoparlanti, di qualsiasi modulo del sistema airbag, del rivestimento del tetto o del montante anteriore, dei sensori frontali, dei sensori di impatto laterali o dei cavi del sistema airbag.

Avviso

I sistemi airbag e l'elettronica di comando del pretensionatore si trovano nella zona della consolle centrale. Non collocare oggetti magnetici in tale zona.

Non fissare oggetti sulle coperture dell'airbag né coprirle con altri materiali. Far sostituire le protezioni danneggiate in officina.

Gli airbag sono concepiti per entrare in funzione una sola volta. Per la sostituzione degli airbag che si sono attivati, rivolgersi ad un'officina. Inol-

tre, potrebbe essere necessario fare sostituire il volante, il cruscotto, parti della pannellatura, le guarnizioni delle portiere, le maniglie e i sedili.

Non apportare modifiche ai componenti del sistema airbag, in quanto ciò invalida il permesso di circolazione del veicolo.

Guasto

In caso di guasto del sistema airbag, la spia  si accende e un messaggio o un codice di avvertimento viene visualizzato nel Driver Information Center. Il sistema non è funzionante.

Rivolgersi ad un'officina per eliminare la causa del guasto.

Spia dei sistemi airbag  77.

Sistemi di sicurezza per bambini sul sedile del passeggero anteriore con sistemi airbag

Segnalazione conforme alla normativa ECE R94.02:



EN: NEVER use a rearward-facing child restraint on a seat protected by an ACTIVE AIRBAG in front of it; DEATH or SERIOUS INJURY to the CHILD can occur.

DE: Nach hinten gerichtete Kindersitze NIEMALS auf einem Sitz verwenden, der durch einen davor befindlichen AKTIVEN AIRBAG geschützt ist, da dies den TOD oder SCHWERE VERLETZUNGEN DES KINDES zur Folge haben kann.

FR: NE JAMAIS utiliser un siège d'enfant orienté vers l'arrière sur un siège protégé par un COUSSIN GONFLABLE ACTIF placé devant lui, sous

peine d'infliger des BLESSURES GRAVES, voire MORTELLES à l'ENFANT.

ES: NUNCA utilice un sistema de retención infantil orientado hacia atrás en un asiento protegido por un AIRBAG FRONTAL ACTIVO. Peligro de MUERTE o LESIONES GRAVES para el NIÑO.

RU: ЗАПРЕЩАЕТСЯ устанавливать детское удерживающее устройство лицом назад на сиденье автомобиля, оборудованном фронтальной подушкой безопасности, если ПОДУШКА НЕ ОТКЛЮЧЕНА! Это может привести к СМЕРТИ или СЕРЬЕЗНЫМ ТРАВМАМ РЕБЕНКА.

NL: Gebruik NOOIT een achterwaarts gericht kinderzitje op een stoel met een ACTIEVE AIRBAG ervoor, om DODELIJK of ERNSTIG LETSEL van het KIND te voorkomen.

DA: Brug ALDRIG en bagudvendt autostol på et forsæde med AKTIV AIRBAG, BARNET kan komme i LIVSFARE eller komme ALVORLIGT TIL SKADE.

SV: Använd ALDRIG en bakåtvänd barnstol på ett säte som skyddas med en framförvarande AKTIV AIRBAG. DÖDSFALL eller ALLVARLIGA SKADOR kan drabba BARNET.

FI: ÄLÄ KOSKAAN sijoita taaksepäin suunnattua lasten turvaistuinta istuimelle, jonka edessä on AKTIIVINEN TURVATYYNYY, LAPSI VOI KUOLLA tai VAMMAUTUA VAKAVASTI.

NO: Bakovervendt barnesikringsutstyr må ALDRI brukes på et sete med AKTIV KOLLISJONSPUTE foran, da det kan føre til at BARNET utsettes for LIVSFARE og fare for ALVORLIGE SKADER.

PT: NUNCA use um sistema de retenção para crianças voltado para trás num banco protegido com um AIRBAG ACTIVO na frente do mesmo, poderá ocorrer a PERDA DE VIDA ou FERIMENTOS GRAVES na CRIANÇA.

IT: Non usare mai un sistema di sicurezza per bambini rivolto all'indietro su un sedile protetto da AIRBAG ATTIVO di fronte ad esso: pericolo di MORTE o LESIONI GRAVI per il BAMBINO!

EL: ΠΟΤΕ μη χρησιμοποιείτε παιδικό κάθισμα ασφαλείας με φορά προς τα πίσω σε κάθισμα που προστατεύεται από μετωπικό ΕΝΕΡΓΟ ΑΕΡΟΣΑΚΟ, διότι το παιδί μπορεί να υποστεί ΘΑΝΑΣΙΜΟ ή ΣΟΒΑΡΟ ΤΡΑΥΜΑΤΙΣΜΟ.

PL: NIE WOLNO montować fotelika dziecięcego zwróconego tyłem do kierunku jazdy na fotelu, przed którym znajduje się WŁĄCZONA PODUSZKA POWIETRZNA. Niezastosowanie się do tego zalecenia może być przyczyną ŚMIERCI lub POWAŻNYCH OBRAŻEŃ u DZIECKA.

TR: Arkaya bakan bir çocuk emniyet sistemini KESİNLİKLE önünde bir AKTİF HAVA YASTIĞI ile korunmakta olan bir koltukta kullanmayınız. ÇOCUK ÖLEBİLİR veya AĞIR ŞEKİLDE YARALANABİLİR.

UK: НИКОЛИ не використовуйте систему безпеки для дітей, що встановлюється обличчям назад, на сидінні з УВІМКНЕНОЮ ПОДУШКОЮ БЕЗПЕКИ, інакше це

може призвести до СМЕРТІ чи СЕРІОЗНОГО ТРАВМУВАННЯ ДИТИНИ.

HU: SOHA ne használjon hátrafelé néző biztonsággyerekülést előlről AKTÍV LÉGZSÁKKAL védett ülésen, mert a GYERMEK HALÁLÁT vagy KOMOLY SÉRÜLÉSÉT okozhatja.

HR: NIKADA nemojte koristiti sustav zadržavanja za djecu okrenut prema natrag na sjedalu s AKTIVNIM ZRAČNIM JASTUKOM ispred njega, to bi moglo dovesti do SMRTI ili OZBILJNIH OZLJEDA za DIJETE.

SL: NIKOLI ne nameščajte otroškega varnostnega sedeža, obrnjenega v nasprotni smeri vožnje, na sedež z AKTIVNO ČELNO ZRAČNO BLAZINO, saj pri tem obstaja nevarnost RESNIH ali SMRTNIH POŠKODB za OTROKA.

SR: NIKADA ne koristiti bezbednosni sistem za decu u kome su deca okrenuta unazad na sedištu sa AKTIVNIM VAZDUŠNIM JASTUKOM ispred sedišta zato što DETE može da NASTRADA ili da se TEŠKO POVREDI.

MK: НИКОГАШ не користете детско седиште свртено наназад на седиште заштитено со АКТИВНО ВОЗДУШНО ПЕРНИЧЕ пред него, затоа што детето може ДА ЗАГИНЕ или да биде ТЕШКО ПОВРЕДЕНО.

BG: НИКОГА не използвайте детска седалка, гледаща назад, върху седалка, която е защитена чрез АКТИВНА ВЪЗДУШНА ВЪЗГЛАВНИЦА пред нея - може да се стигне до СМЪРТ или СЕРИОЗНО НАРАНЯВАНЕ на ДЕТЕТО.

RO: Nu utilizați NICIODATĂ un scaun pentru copil îndreptat spre partea din spate a mașinii pe un scaun protejat de un AIRBAG ACTIV în fața sa; acest lucru poate duce la DECESUL sau VĂTĂMAREA GRAVĂ a COPILULUI.

CS: NIKDY nepoužívejte dětský zádržný systém instalovaný proti směru jízdy na sedadle, které je chráněno před sedadlem AKTIVNÍM AIRBAGEM. Mohlo by dojít k VÁŽNĚMU PORANĚNÍ nebo ÚMRTÍ DÍTĚTE.

SK: NIKDY nepoužívajte detskú sedačku otočenú vzad na sedadle chránenom AKTÍVNYM AIRBAGOM, pretože môže dôjsť k SMRTI alebo VÁŽNYM ZRANENIAM DIEŤAŤA.

LT: JOKIU BŪDU nemontuokite atgal atgręžtos vaiko tvirtinimo sistemas sėdynėje, prieš kurią įrengta AKTYVI ORO PAGALVĖ, nes VAIKAS GALI ŽŪTI arba RIMTAI SUSIŽALOTI.

LV: NEKĀDĀ GADĪJUMĀ neizmantojiet uz aizmuguri vērstu bērnu sēdekli sēdvietā, kas tiek aizsargāta ar tās priekšā uzstādītu AKTĪVU DROŠĪBAS SPILVENU, jo pretējā gadījumā BĒRNS var gūt SMAGAS TRAUMAS vai IET BOJĀ.

ET: ÄRGE kasutage tahapoole suunatud lapseturvaistet istmel, mille ees on AKTIIVSE TURVAPADJAGA kaitstud iste, sest see võib põhjustada LAPSE SURMA või TÕSISE VIGASTUSE.

MT: QATT tuża trażżin għat-tfal li jħares lejn in-naħa ta' wara fuq sit protett b'AIRBAG ATTIV quddiemu; dan jista' jikkawża l-MEWT jew GRIEHI SERJI lit-TFAL.

GA: Ná húsáid srian sábháilteachta linbh cúil RIAMH ar shuíochán a bhfuil mála aeir ag feidhmiú os a chomhair. Tá baol BÁIS nó GORTÚ DONA don PHÁISTE ag baint leis.

Oltre all'avviso richiesto da ECE R94.02, per motivi di sicurezza un sistema di sicurezza per bambini rivolto in posizione opposta a quella di guida deve essere utilizzato solo in base alle istruzioni e alle limitazioni indicate nella tabella ⇨ 49.

L'etichetta dell'airbag si trova su entrambi i lati dell'aletta parasole lato passeggero anteriore.

Disattivazione dell'airbag ⇨ 45.

Sistema airbag frontale

Il sistema airbag anteriore è composto da un airbag nel volante e un airbag nel quadro strumenti sul lato passeggero. La posizione è segnalata dalla scritta **AIRBAG**.

Gli airbag frontali vengono attivati in caso di impatto frontale di una certa forza. L'accensione deve essere inserita.

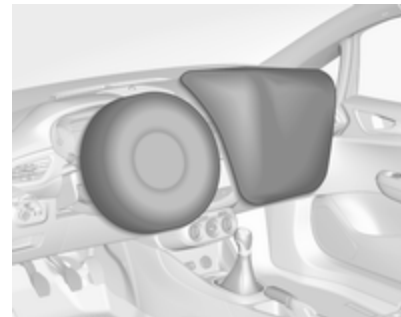

Gonfiandosi, gli airbag attutiscono l'impatto e quindi riducono notevolmente il rischio di lesioni alla parte superiore del corpo e alla testa, per gli occupanti dei sedili anteriori.

⚠ Avvertenza

Il sistema airbag anteriore fornisce una protezione ottimale solo se il sedile è in posizione corretta.

Posizione del sedile ⇨ 33.

Mantenere libera da qualsiasi ingombro la zona di gonfiaggio degli airbag.

Indossare e allacciare correttamente la cintura di sicurezza, in quanto solo così l'airbag è in grado di fornire un'adeguata protezione.

Sistema airbag laterale



Il sistema airbag laterale è formato da due airbag, uno su ciascun bracciolo del sedile anteriore. La posizione è segnalata dalla scritta **AIRBAG**.

Gli airbag laterali vengono attivati in caso di impatto laterale di una certa forza. L'accensione deve essere inserita.

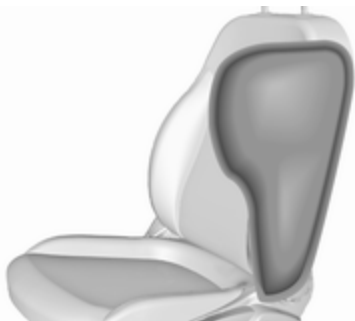

Gonfiandosi, gli airbag attutiscono l'impatto e quindi il rischio di lesioni alla parte superiore del corpo e alla zona pelvica, in caso di collisione laterale.

⚠ Avvertenza

Mantenere libera da qualsiasi ingombro la zona di gonfiaggio degli airbag.

Avviso

Utilizzare esclusivamente coprisedili omologati per il veicolo in questione. Prestare attenzione a non coprire gli airbag.

Sistema airbag a tendina

Il sistema airbag a tendina è composto da due airbag incorporati nel telaio del tetto, uno per lato. La posizione è segnalata dalla scritta **AIRBAG** sui montanti del tetto.

Gli airbag a tendina vengono attivati in caso di impatto laterale di una certa forza. L'accensione deve essere inserita.

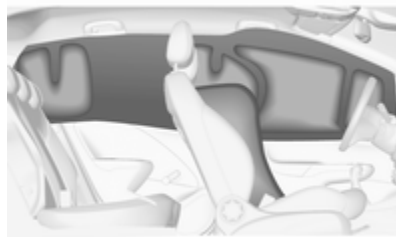

Gonfiandosi, gli airbag attutiscono l'impatto e quindi il rischio di lesioni alla testa, in caso di collisione laterale.

⚠ Avvertenza

Mantenere libera da qualsiasi ingombro la zona di gonfiaggio degli airbag.

I ganci sulle maniglie del tetto vanno usati solo per appendere indumenti leggeri, senza grucce e senza lasciare oggetti nelle tasche di tali indumenti.



Disattivazione degli airbag

Il sistema airbag del passeggero anteriore deve essere disattivato in caso di sistema di sicurezza per bambini posizionato sul sedile passeggero come da istruzioni della tabella ⇨ 49. I sistemi airbag laterale e a tendina, i pretensionatori delle cinture di sicurezza e tutti i sistemi airbag lato guida rimarranno attivi.



Gli airbag del passeggero anteriore possono essere disattivati tramite un interruttore a chiave nel lato del passeggero del quadro strumenti.

Utilizzare la chiave di accensione per scegliere la posizione interruttore:

-  : l'airbag del passeggero anteriore è disattivato e non si gonfierà in caso di impatto. La spia  OFF rimane accesa di continuo nella consolle centrale
-  : l'airbag del passeggero anteriore è attivato

⚠ Pericolo

Disattivare l'airbag del passeggero solo in combinazione con l'utilizzo di un sistema di sicurezza per bambini soggetto alle istruzioni e alle limitazioni della tabella ⇨ 49.

Altrimenti si rischiano lesioni mortali se una persona occupa il sedile del passeggero anteriore con airbag disattivato.



Se la spia  si illumina per circa 60 secondi dopo l'accensione del quadro, il sistema airbag del passeggero anteriore si gonfia in caso di scontro.

Se entrambe le spie si accendono contemporaneamente, significa che c'è una disfunzione nel sistema. Lo stato del sistema non è determinabile, perciò non è consentito a nessuno di occupare il sedile passeggero anteriore. Rivolgersi immediatamente a un'officina.

Modificare lo stato solo dopo aver arrestato il veicolo e disinserito l'accensione.

Lo stato viene mantenuto fino alla successiva modifica.

Spia per la disattivazione degli airbag ⇨ 78.

Sistemi di sicurezza per bambini

Pericolo

Se si utilizza un sistema di sicurezza per bambini rivolto all'indietro e posizionato sul sedile del passeggero anteriore, il sistema airbag del sedile del passeggero anteriore deve essere disattivato. Questo vale anche per certi sistemi di sicurezza per bambini rivolti in avanti come indicato nella tabella ⇨ 49.

Disattivazione dell'airbag ⇨ 45.

Etichetta airbag ⇨ 40.

Consigliamo una sicurezza per bambini predisposto appositamente per il veicolo. Per ulteriori informazioni, contattare la propria officina.

Se si utilizza un sistema di sicurezza per bambini, attenersi sempre alle seguenti istruzioni d'uso e installazione e alle istruzioni del costruttore del sistema di sicurezza per bambini.

Rispettare sempre le normative locali e nazionali. In alcuni Paesi l'uso dei sistemi di sicurezza per bambini non è consentito su certi sedili.

I sistemi di sicurezza per bambini possono essere fissati con:

- Cintura di sicurezza a tre punti di ancoraggio
- ISOFIX attacchi
- Attacchi Top-tether

Cintura di sicurezza a tre punti di ancoraggio

I sistemi di sicurezza per bambini possono essere fissati utilizzando una cintura di sicurezza a tre punti di ancoraggio. Una volta fissato il sistema di sicurezza per bambini, è necessario stringere la cintura di sicurezza. ⇨ 49.

ISOFIX attacchi



Fissare i sistemi di sicurezza per bambini ISOFIX omologati per il veicolo in questione ISOFIX alle staffe di montaggio. Le posizioni specifiche del sistema di sicurezza per bambini ISOFIX per la vettura in questione sono contrassegnate nella tabella dalla sigla IL ↻ 49.

Il veicolo è dotato di guide sullo schienale per consentire il montaggio del sistema di sicurezza per bambini.

Le staffe di montaggio ISOFIX sono contrassegnate mediante il logo ISOFIX sullo schienale.

Prima di montare un sistema di sicurezza per bambini, aprire gli sportellini delle guide. Dopo aver rimosso il sistema di sicurezza per bambini, chiudere gli sportellini.

Attacchi Top-tether

Gli attacchi Top-tether sono marcati con il simbolo  per un seggiolino per bambini.

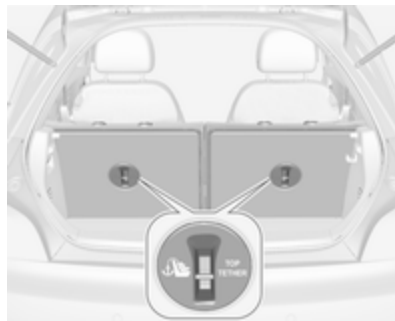

Oltre alle staffe di montaggio ISOFIX, fissare la cinghia Top-Tether agli attacchi Top-Tether.

Le posizioni universali del sistema di sicurezza per bambini ISOFIX sono contrassegnate nella tabella dalla sigla IUF ↻ 49.

Scelta del sistema più idoneo

I sedili posteriori sono la posizione più comoda per fissare un sistema di sicurezza per bambini.

I bambini devono essere trasportati in auto il più a lungo possibile posizionati in senso inverso a quello di marcia. In tal modo la spina dorsale del bambino, che è ancora molto debole, viene sottoposta a una sollecitazione minore in caso di urto.

Sono idonei i sistemi di sicurezza conformi alle normative UN ECE in vigore. Verificare se nell'ambito delle leggi e disposizioni locali sia previsto l'uso obbligatorio di sistemi di sicurezza per bambini.

Assicurarsi che il sistema di sicurezza per bambini da montare sia compatibile con il tipo di veicolo.

Consultare le tabelle nelle pagine seguenti, le istruzioni fornite con il sistema di sicurezza per bambini e

l'elenco dei tipi di veicolo dei sistemi di sicurezza per bambini non universali.

I seguenti sistemi di sicurezza per bambini sono consigliati per le seguenti classi di peso:

- **Gruppo 0, Gruppo 0+**

Culla OPEL, con o senza base **ISOFIX**, per bambini fino a 13 kg.

- **Gruppo I**

FAIR G 0/1 s **ISOFIX**, per bambini da 9 kg a 13 kg.

OPEL Duo, per bambini da 13 kg a 18 kg.

- **Gruppo II, Gruppo III**

OPEL Kid, OPEL Kidfix, TAKATA MAXI 2/3 per bambini da 15 kg a 36 kg.

Assicurarsi che la posizione di montaggio del sistema di sicurezza per bambini all'interno del veicolo sia corretta, vedi tabelle seguenti.

Consentire ai bambini di salire e scendere dal veicolo solo dal lato opposto a quello di scorrimento del traffico.

Se il sistema di sicurezza per bambini non viene utilizzato, assicurare il seggiolino con una cintura di sicurezza oppure rimuoverlo dal veicolo.

Avviso

Non applicare adesivi sui sistemi di sicurezza per bambini e non coprirli con altri materiali.

I sistemi di sicurezza per bambini che abbiano subito sollecitazioni, in caso di incidente devono essere sostituiti.

Posizioni di montaggio dei sistemi di sicurezza per bambini

Opzioni consentite per il montaggio di un seggiolino di sicurezza per bambini

Fascia di peso	Sedile passeggero anteriore		Sui sedili posteriori
	airbag attivato	airbag disattivato	
Gruppo 0: fino a 10 kg	X	U ¹	U*
Gruppo 0+: fino a 13 kg	X	U ¹	U*
Gruppo I: da 9 a 18 kg	X	U ¹	U ^{2*}
Gruppo II: da 15 a 25 kg	U**	X	U*
Gruppo III: da 22 a 36 kg	U**	X	U*

¹ : se il sistema di sicurezza per bambini viene fissato utilizzando una cintura di sicurezza a tre punti di ancoraggio, regolare lo schienale del sedile in posizione verticale per accertarsi che la cintura sia tesa sul lato della fibbia. Spostare l'altezza del sedile sulla posizione più alta.

² : rimuovere il poggiatesta posteriore durante l'uso dei sistemi di sicurezza per bambini di questo gruppo ⇨ 32

* : portare il relativo sedile anteriore davanti al sistema di sicurezza per bambini in una delle posizioni di regolazione più avanzante

** : spostare il sedile del passeggero anteriore nella posizione di regolazione più arretrata. Spostare l'altezza del sedile sulla posizione più alta e il poggiatesta sulla posizione più bassa. Regolare lo schienale del sedile il più possibile in posizione verticale per garantire che la cintura di sicurezza del sedile del veicolo scorra in avanti dal punto di ancoraggio superiore

U : idoneità universale in combinazione con una cintura di sicurezza a tre punti di ancoraggio

X : nessun sistema di sicurezza per bambini consentito per questa fascia di peso

Opzioni consentite per il montaggio di un sistema di sicurezza per bambini ISOFIX

Fascia di peso	Fascia di statura	Fissaggio	Sedile passeggero anteriore	Sui sedili posteriori
Gruppo 0: fino a 10 kg	E	ISO/R1	X	IL*
Gruppo 0+: fino a 13 kg	E	ISO/R1	X	IL*
	D	ISO/R2	X	X
	C	ISO/R3	X	X
Gruppo I: da 9 a 18 kg	D	ISO/R2	X	X
	C	ISO/R3	X	X
	B	ISO/F2	X	IL, IUF**
	B1	ISO/F2X	X	IL, IUF**
	A	ISO/F3	X	IL, IUF**
Gruppo II: da 15 a 25 kg			X	IL
Gruppo III: da 22 a 36 kg			X	IL

IL : adatto per sistemi di sicurezza speciali ISOFIX delle categorie "Veicolo specifico", "Limitata" o "Semi-universale".
Il sistema di sicurezza ISOFIX deve essere omologato per il tipo specifico di veicolo

IUF : adatto per sistemi di sicurezza per bambini ISOFIX montati nel senso di marcia, della categoria Universale, approvati per l'uso in questa fascia di peso

X : nessun sistema di sicurezza ISOFIX per bambini approvato per questa fascia di peso

- * : portare il relativo sedile anteriore davanti al sistema di sicurezza per bambini in una delle posizioni di regolazione più avanzante
- ** : rimuovere il poggiatesta posteriore rispettivo durante l'uso dei sistemi di sicurezza per bambini di questa fascia di statura ⇨ 32

Fascia di statura e seggiolino ISOFIX

- A - ISO/F3 : sistema di sicurezza rivolto nel senso di marcia per bambini di statura massima nella fascia di peso da 9 a 18 kg
- B - ISO/F2 : sistema di sicurezza rivolto nel senso di marcia per bambini più piccoli nella fascia di peso da 9 a 18 kg
- B1 - ISO/F2X : sistema di sicurezza rivolto nel senso di marcia per bambini più piccoli nella fascia di peso da 9 a 18 kg
- C - ISO/R3 : sistema di sicurezza rivolto nel senso opposto a quello di marcia per bambini di statura massima nella fascia di peso fino a 18 kg
- D - ISO/R2 : sistema di sicurezza rivolto nel senso opposto a quello di marcia per bambini più piccoli nella fascia di peso fino a 18 kg
- E - ISO/R1 : sistema di sicurezza rivolto nel senso opposto a quello di marcia per bambini piccoli nella fascia di peso fino a 13 kg

Oggetti e bagagli

Vani portaoggetti	52
Cassetto portaoggetti	52
Portabibite	52
Cassetto anteriore	53
Vano di carico	54
Portaoggetti posteriore	55
Copertura del vano di carico	55
Copertura portaoggetti del pianale posteriore	56
Occhielli di ancoraggio	58
Triangolo d'emergenza	58
Kit di pronto soccorso	59
Sistema portapacchi	59
Portapacchi	59
Informazioni sul carico	60

Vani portaoggetti

⚠ Avvertenza

Non riporre oggetti pesanti o appuntiti nei vani portaoggetti. In caso di frenate brusche, cambi improvvisi di direzione o incidente, il coperchio dei vani portaoggetti potrebbe aprirsi e gli oggetti, scagliati nell'abitacolo, potrebbero ferire gli occupanti del veicolo.

Cassetto portaoggetti



Per aprire il cassetto portaoggetti, tirare la leva.

Il cassetto portaoggetti è dotato di un portamonete e di un adattatore per i bulloni di bloccaggio delle ruote.

Il cassetto portaoggetti va tenuto chiuso durante la marcia.

Portabibite

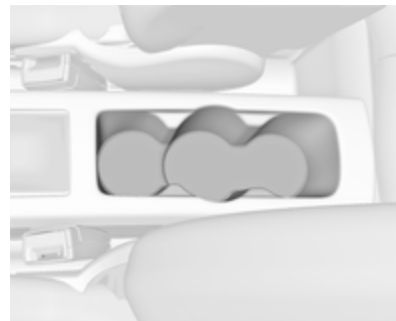

I portabibite sono ubicati nella consolle tra i sedili anteriori. Sono stati progettati per tazze di diverse misure.



Le tasche di entrambe le portiere possono alloggiare bottiglie.

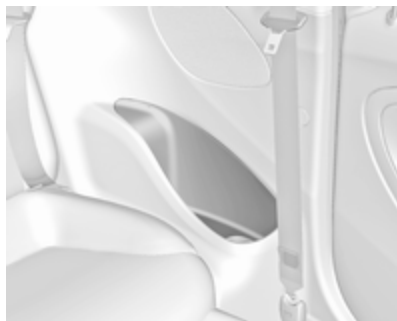

Ulteriori portabibite o portabottiglie si trovano sui pannelli posteriori.

Cinturino flessibile portabibite



Il vano portaoggetti davanti alla leva del cambio è dotato di cinturino di gomma regolabile. Estrarre il cinturino per fissare un bicchiere o un posacenere.

Cassetto anteriore

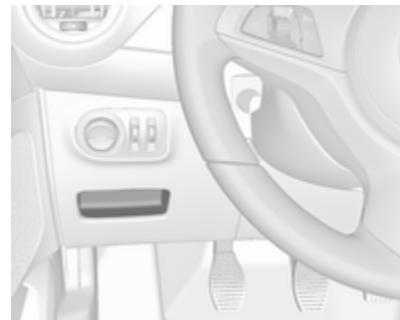

I vani portaoggetti sono ubicati sotto l'interruttore dei fari, nella consolle centrale davanti alla leva del cambio, nelle tasche delle portiere e nei pannelli laterali vicino ai sedili posteriori.

Vano di carico

Lo schienale posteriore è diviso in due parti. Entrambe le parti possono essere ripiegate separatamente.

Ampliamento del vano bagagli

Rimuovere la copertura del vano di carico, se necessario.

Premere il fermo e spingere il poggiatesta verso il basso.



Inserire la piastra di bloccaggio nel supporto laterale per proteggere la cintura da eventuali danni.



Tirare la cinghietta su uno o su entrambi gli schienali e ripiegarli sul cuscino del sedile.

Per riportarli in posizione verticale, sollevare gli schienali fino a udire l'innesto.

Gli schienali sono correttamente innestati quando entrambi i contrasegni rossi su entrambe le cinghiette di sblocco non sono più visibili.

⚠ Avvertenza

Quando si ripiega in alto, assicurarsi che gli schienali siano saldamente bloccati in posizione prima

della guida. In caso contrario si potrebbero verificare lesioni alla persona o danni al carico o al veicolo in caso di forti frenate o collisioni.

Gancio per borse



Utilizzare il gancio sulla parete destra del vano di carico per appendere le borse. Carico massimo: 5 kg.

Portaoggetti posteriore

Contentore portaoggetti

Un vano portaoggetti richiudibile è situato nel vano di carico. Il coperchio può essere bloccato ruotando la manopola. Deve essere bloccato durante la guida.

Per aprire, sbloccare e sollevare il coperchio.

Per rimuovere il coperchio, aprirlo e farlo scorrere di lato a sinistra.

La scatola può essere separata da una divisoria.

Il coperchio della scatola portaoggetti può sopportare un carico massimo di 20 kg.

Smontaggio

Per ottenere accesso all'attrezzatura per le riparazioni di emergenza o per la sostituzione delle lampadine delle luci posteriori si dovrà rimuovere il contenitore portaoggetti.

- Rimuovere la copertura del vano di carico ⇨ 55.
- Ripiegare in basso gli schienali posteriori ⇨ 54.

- Aprire la scatola portaoggetti.



- Ruotare i ganci di bloccaggio su entrambi i lati verso il retro e spingere gli occhielli di ancoraggio nelle cavità.
- Sollevare la scatola portaoggetti e posizionarla sugli schienali ripiegati.
- Rimuovere la scatola portaoggetti del vano di carico.

Installazione

- Posizionare la scatola portaoggetti sugli schienali ripiegati.
- Abbassare la scatola nel vano di carico.

- Aprire la scatola portaoggetti.
- Sollevare gli occhielli di ancoraggio su entrambi i lati e ruotare i ganci di bloccaggio in avanti per fissare la scatola agli occhielli.
- Sollevare gli schienali posteriori e montare la copertura del vano di carico.
- Collocare la valigetta con il kit di riparazione pneumatici in un vano del contenitore portaoggetti.
- Chiudere e bloccare la copertura.

Copertura del vano di carico

Non collocare oggetti sulla copertura.

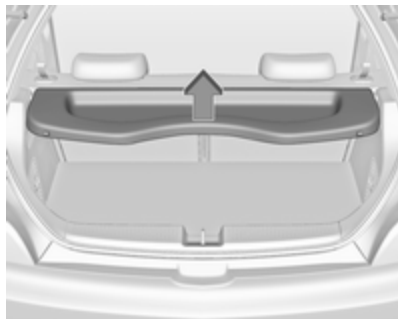
Apertura

Sollevare la copertura dalla parte posteriore. Si innesta in posizione quasi verticale. Un'ulteriore apertura è possibile. Per chiuderla, abbassare la copertura oltre il punto di innesto.

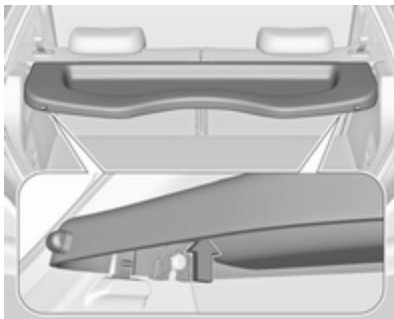
Rimozione

Spingere la copertura in alto a sinistra e a destra dal lato inferiore e rimuoverla.

Come allacciare la cintura di sicurezza

Innestare la copertura inserendola nelle guide su entrambi i lati.

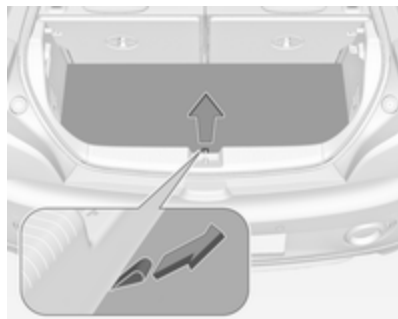
Copertura portaoggetti del pianale posteriore**Copertura del pianale posteriore**

Sollevare la copertura del pianale posteriore per accedere all'attrezzatura per le riparazioni di emergenza.

Attrezzi ⇨ 179.

Coperchio del subwoofer

Sollevare la parte posteriore della copertura per accedere al triangolo d'emergenza.

Quando si chiude la copertura del pianale, accertarsi che sia fissata con fascette Velcro.

Smontaggio

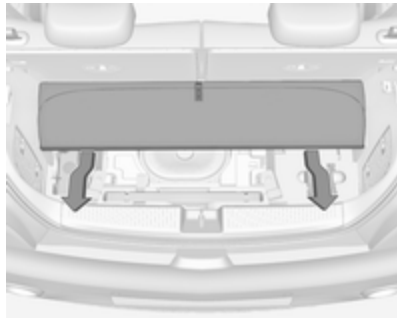

Rimuovere la copertura del pianale per accedere all'attrezzatura per le riparazioni di emergenza e per la sostituzione delle lampadine delle luci posteriori:

- Sollevare e ribaltare la parte posteriore in avanti.
- Estrarre la copertura all'indietro: verrà sollevata leggermente da una guida.
- Estrarre la copertura dal vano di carico.



Per accedere alla copertura destra nel vano di carico, per es. per sostituire le lampadine, ripiegare lo schienale posteriore destro ed estrarre la cassetta porta attrezzi vicina al subwoofer.

Sostituzione delle lampadine ⇨ 169.

Installazione

- Alloggiare la cassetta porta attrezzi se rimossa.
- Posizionare la copertura del pianale nel vano di carico.

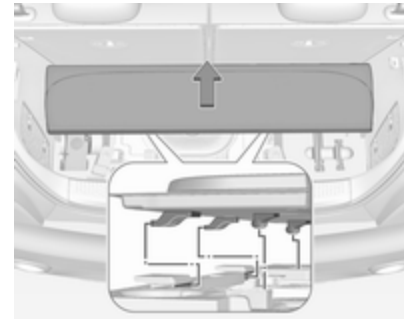

- Muovere la copertura del pianale lentamente in avanti facendo attenzione che i bulloni di guida si inseriscano negli attacchi del vano di carico e lasciarla abbassare in posizione.
- Chiudere la copertura del pianale piegando la parte superiore verso il retro e fissarla con la fascetta Velcro.
- Sollevare gli schienali posteriori.

Nota

⚠ Avvertenza

Per motivi di sicurezza riporre tutte le parti negli appositi spazi del vano di carico, guidare sempre con una copertura posteriore del pavimento chiusa e, se possibile, con gli schienali posteriori in posizione verticale.

In caso di frenate brusche, cambi improvvisi di direzione o incidente, gli oggetti scagliati nell'abitacolo potrebbero ferire gli occupanti del veicolo.

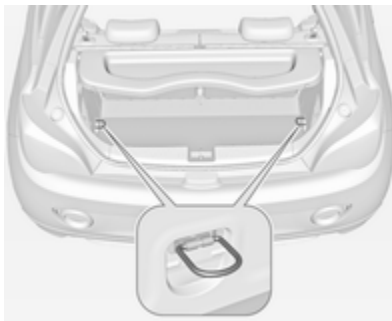
Occhielli di ancoraggio

Gli occhielli di ancoraggio servono per fissare gli oggetti ed evitare che scivolino, utilizzando ad esempio delle cinghie di ancoraggio o una rete fermabagagli.

Triangolo d'emergenza

Il triangolo di emergenza viene riposto con fascette elastiche nel vano di carico sotto il portellone posteriore.

Se il veicolo è dotato di scatola portaoggetti nel vano di carico, rimuoverla per accedere al triangolo di emergenza ⇨ 55.

Versione con subwoofer

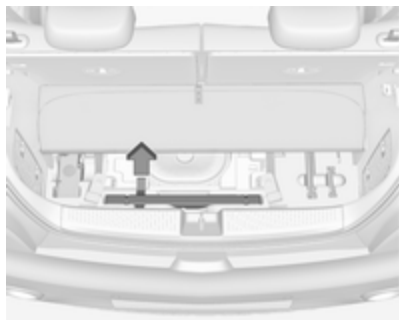

Sollevare la parte posteriore della copertura del pianale. Tirare la maniglia per estrarre il triangolo d'emergenza.

Copertura portaoggetti del pianale posteriore ↪ 56.

Kit di pronto soccorso



Riporre il kit di pronto soccorso nel vano portaoggetti, nel pannello laterale vicino ai sedili posteriori.

Sistema portapacchi

Portapacchi

Per motivi di sicurezza e per evitare di danneggiare il tetto, si consiglia di usare i sistemi portapacchi specifici per il veicolo in questione. Per ulteriori informazioni contattare la vostra officina.

Attenersi alle istruzioni di installazione e rimuovere il portapacchi quando non viene utilizzato.

Montaggio del portapacchi

Aprire il coperchio da ciascun punto di montaggio usando una moneta.



Informazioni sul carico

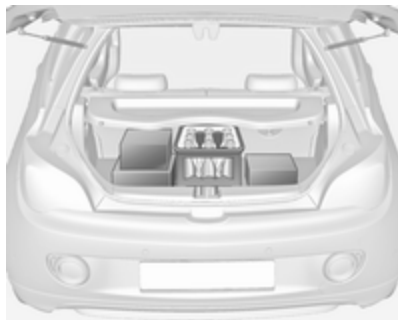

- Gli oggetti pesanti nel vano di carico devono essere posizionati contro gli schienali dei sedili. Accertarsi che gli schienali siano saldamente bloccati in posizione. In caso di oggetti che possono essere impilati, collocare sotto quelli più pesanti.
- Per evitare che gli oggetti mobili scivolino, fissarli con cinghie allacciate agli occhielli di ancoraggio ⇨ 58.

- Utilizzare il gancio sulla parete destra del vano di carico per appendere le borse. Carico massimo: 5 kg.
- Per trasportare oggetti nel vano di carico, non è necessario inclinare in avanti gli schienali dei sedili posteriori.
- Evitare che il carico sporga sopra il bordo superiore degli schienali.
- Non posizionare oggetti sulla copertura del vano di carico o sul quadro strumenti e non coprire il sensore nella parte superiore del quadro strumenti.
- Il carico non deve ostacolare il movimento dei pedali, del freno di stazionamento e della leva selettiva, e neppure la libertà di movimento del conducente. Non collocare oggetti nell'abitacolo senza assicurarli.
- Non viaggiare con il vano di carico aperto.

⚠ Avvertenza

Assicurarsi sempre che il carico sia fissato saldamente sul veicolo. In caso contrario, gli oggetti potrebbero essere proiettati all'interno del veicolo causando lesioni alle persone o danni al carico o al veicolo.

- Il carico utile è la differenza tra la massa complessiva ammessa a pieno carico (vedere la targhetta del veicolo ⇨ 213) e la massa a vuoto secondo la normativa CE. Per calcolare il carico utile, inserire i dati per il proprio veicolo nella Tabella dei pesi all'inizio del presente manuale. La massa a vuoto CE include il peso del conducente (68 kg), del bagaglio (7 kg) e dei fluidi (con serbatoio carburante pieno al 90%).

Accessori e attrezzature opzionali aumentano la massa a vuoto.

- La presenza di un carico sul tetto aumenta la sensibilità del veicolo ai venti trasversali e influisce negativamente sul comportamento direzionale del veicolo, dal momento che ne sposta verso l'alto il baricentro. Distribuire il carico in modo uniforme e assicurarlo correttamente con cinghie di fissaggio. Regolare la pressione dei pneumatici e la velocità di marcia in base alle condizioni di carico del veicolo. Controllare e tendere frequentemente le cinghie di fissaggio.

Non viaggiare a velocità superiori a 120 km/h.

Il carico ammesso sul tetto è di 50 kg. Il carico sul tetto è il peso combinato di portapacchi e carico.

Strumenti e comandi

Comandi	63
Regolazione del volante	63
Comandi al volante	63
Volante riscaldato	63
Avvisatore acustico	64
Tergi/lavacrystalli	64
Tergi/lavalunotto	65
Temperatura esterna	66
Orologio	67
Prese di corrente	69
Accendisigari	69
Posaceneri	69
Spie, strumenti e indicatori	70
Quadro strumenti	70
Tachimetro	70
Contachilometri	70
Contachilometri parziale	70
Contagiri	70
Indicatore del livello carburante	71
Selettore del carburante	71
Indicatore della temperatura del liquido di raffreddamento del motore	73

Display di manutenzione	73
Spie	74
Indicatori di direzione	76
Segnalazione di cintura di sicurezza non allacciata	77
Airbag e pretensionatori delle cinture di sicurezza	77
Disattivazione degli airbag	78
Sistema di ricarica	78
Spia MIL	78
Cercare subito assistenza	78
Impianto freni e frizione	78
Azionare il pedale	79
Sistema di antibloccaggio (ABS)	79
Cambio marcia	79
Servosterzo	79
Sistema di ausilio al parcheggio	79
Controllo elettronico della stabilità disinserito	80
Controllo elettronico della stabilità e Sistema di controllo della trazione	80
Filtro di scarico	80
Sistema di monitoraggio pressione pneumatici	80
Pressione dell'olio motore	81
Livello carburante minimo	81

Dispositivo elettronico di bloccaggio motore	81
Luci esterne	82
Abbaglianti	82
Retronebbia	82
Controllo automatico della velocità di crociera	82
Portiera aperta	82
Display	82
Driver Information Center	82
Visualizzatore Info	88
Messaggi del veicolo	90
Segnali acustici	92
Tensione della batteria	92
Personalizzazione del veicolo	93
Servizio telematico	97
OnStar	97

Comandi

Regolazione del volante



Sbloccare la leva, regolare la posizione del volante, quindi riportare la leva in posizione iniziale e accertarsi che sia completamente bloccata.

Effettuare la regolazione del volante solo a veicolo fermo e bloccasterzo disinserito.

Comandi al volante



Controllo automatico della velocità di crociera e limitatore di velocità vengono azionati mediante i comandi a sinistra del volante.

Il sistema Infotainment può essere azionato mediante i comandi a destra del volante.

Sistemi di assistenza al conducente
☞ 136.

Per maggiori informazioni consultare il manuale del sistema Infotainment.

Volante riscaldato

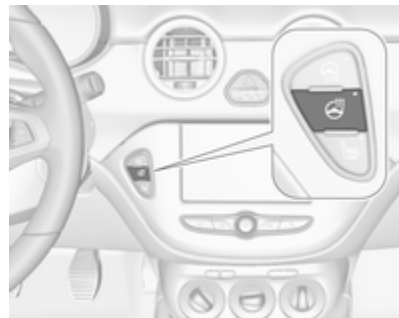

Premere  per inserire il riscaldamento del volante. L'attivazione è indicata dal LED sul pulsante.



Le zone evidenziate di presa del volante vengono riscaldate più velocemente e a una temperatura maggiore rispetto alle altre zone del volante.

Il riscaldamento funziona a motore avviato e durante un Autostop.

Sistema Start-stop ⇨ 124.

Avvisatore acustico

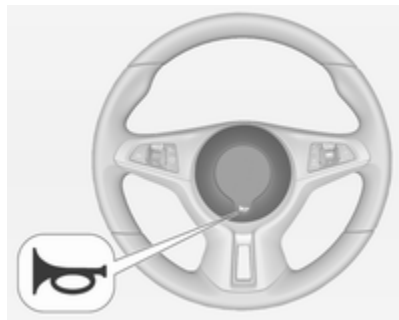

Premere .

Tergicristalli

Tergicristalli

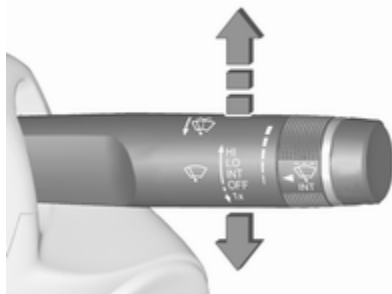

- HI** : veloce
- LO** : lento
- INT** : intermittenza regolabile
oppure
funzionamento automatico
con sensore pioggia
- OFF** : spento

Per un singolo passaggio, quando i tergicristalli non sono azionati, premere la leva verso in basso in posizione **1x**.

Non utilizzare se il parabrezza è ghiacciato.

Spegnere negli autolavaggi.

Intermittenza regolabile dei tergicristalli



Leva tergicristalli in posizione **INT**.
Ruotare la manopola di regolazione per regolare la frequenza.

Regolazione della sensibilità del sensore pioggia



Leva tergicristalli in posizione **INT**.
Ruotare la manopola di regolazione per regolare la sensibilità del sensore pioggia.

Il sensore pioggia rileva la quantità d'acqua sul parabrezza e regola automaticamente la frequenza e la velocità del tergicristalli.

Trascorsi 20 secondi di inattività i bracci dei tergicristalli si muovono leggermente verso il basso nella posizione di parcheggio.

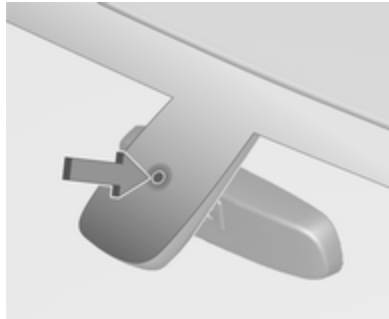

Mantenere il sensore libero da polvere, sporco e ghiaccio.

Lavacristalli



Tirare la leva. Il liquido di lavaggio viene spruzzato sul parabrezza e il tergicristalli effettua alcuni passaggi.
Liquido di lavaggio ↗ 162

Tergi/lavalunotto

Tergilunotto



Premere l'interruttore basculante per attivare il tergilunotto:

- ON** : funzionamento continuo
- OFF** : spento
- INT** : funzionamento a intermittenza

Non utilizzare se il lunotto è ghiacciato.

Spegnere negli autolavaggi.

Il tergilunotto si attiva automaticamente attivando il tergicristalli e inserendo la retromarcia.

L'attivazione o la disattivazione di questa funzione può essere modificata nel menu **Impostazioni** del Visualizzatore Info.

Personalizzazione del veicolo ⇨ 93.

Lavalunotto



Spingere la leva. Il liquido di lavaggio viene spruzzato sul lunotto posteriore e il tergicristalli effettua alcuni passaggi.

Liquido di lavaggio ⇨ 162

Temperatura esterna

Le diminuzioni di temperatura vengono indicate immediatamente, mentre gli aumenti di temperatura solo dopo un certo intervallo di tempo. Le temperature sotto i 3 °C appaiono lampeggianti.



L'illustrazione mostra il Visualizzatore grafico Info.



L'illustrazione mostra il Visualizzatore a colori Info.

Visualizzatore Deluxe



Se la temperatura esterna scende fino a 3 °C, il Driver Information Centre visualizza un messaggio di avvertimento.

⚠ Avvertenza

Il manto stradale potrebbe essere già ghiacciato, anche se il display indica che la temperatura è di alcuni gradi superiore a 0 °C.

Orologio

Visualizzatore Info Grafico

Premere **CONFIG** per aprire il menu **Impostazioni**.

Scorrere l'elenco e selezionare la voce di menu **Data e ora** per visualizzare il relativo sottomenu.



Avviso

Per una descrizione dettagliata del funzionamento del menù, consultare il manuale del sistema Infotainment.

Imposta ora



Premere la manopola **MENU-TUNE** per accedere al sottomenu **Imposta ora**.

Ruotare la manopola **MENU-TUNE** per modificare il valore in uso della prima impostazione.

Premere la manopola **MENU-TUNE** per confermare il valore impostato.

Il cursore passa quindi al valore successivo. Quando tutti i valori sono impostati, il sistema torna automaticamente al livello di menu successivo più alto.

Imposta data



Premere la manopola **MENU-TUNE** per accedere al sottomenu **Imposta data**.

Ruotare la manopola **MENU-TUNE** per modificare il valore in uso della prima impostazione.

Premere la manopola **MENU-TUNE** per confermare il valore impostato.

Il cursore passa quindi al valore successivo. Quando tutti i valori sono impostati, il sistema torna automaticamente al livello di menu successivo più alto.

Imposta formato ora

Per commutare tra le opzioni disponibili, premere ripetutamente la manopola **MENU-TUNE**.

Imposta formato data

Per commutare tra le opzioni disponibili, premere ripetutamente la manopola **MENU-TUNE**.

Sincronizz. orologio RDS

Il segnale RDS della maggior parte dei trasmettitori VHF imposta automaticamente l'orario. La sincronizzazione con il tempo RDS può richiedere alcuni minuti. Alcuni trasmettitori potrebbero inviare un segnale orario errato. In tal caso si consiglia di disattivare la sincronizzazione automatica dell'ora.

Per commutare tra le opzioni **On** e **Off**, premere ripetutamente la manopola **MENU-TUNE**.

Visualizzatore a colori Info

Premere , quindi selezionare la schermata **Impostazioni**.

Selezionare **Data e ora** per visualizzare il relativo sottomenu.

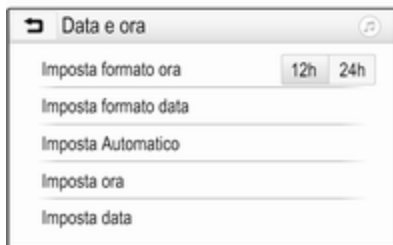

Imposta formato ora

Per selezionare il formato desiderato per l'ora, toccare i pulsanti a schermo **12 h** o **24 h**.

Imposta formato data

Per selezionare il formato di data desiderato, selezionare **Imposta formato data** e scegliere tra le opzioni disponibili nel sottomenu.

Imposta Automatico

Per scegliere l'impostazione automatica o manuale di ora e data, selezionare **Imposta Automatico**.

Perché ora e data vengano impostate automaticamente, selezionare **Accesso - RDS**.

Perché ora e data vengano impostate manualmente, selezionare **Spento - Manuale**. Se **Imposta Automatico** viene impostato su **Spento - Manuale**, le voci del sottomenu **Imposta ora** e **Imposta data** possono essere selezionate.

Imposta ora e data

Per regolare le impostazioni di ora e data, selezionare **Imposta ora** o **Imposta data**.

Toccare **+** o **-** per modificare le impostazioni.

Prese di corrente



Una presa di corrente da 12 V è posizionata nella consolle centrale.

Non superare il consumo massimo di 120 Watt.

Se l'accensione è disinserita, la presa di corrente è disattivata. Inoltre, la presa di corrente si disattiva anche in caso di bassa tensione della batteria del veicolo.

Collegare solo accessori elettrici conformi ai requisiti di compatibilità elettromagnetica specificati nella norma DIN VDE 40 839.

Non collegare accessori che generano corrente, come caricabatterie o batterie.

Evitare l'uso di spine non idonee per non danneggiare la presa.

Sistema Start-stop ⇨ 124.

Accendisigari



L'accendisigari si trova nella consolle centrale.

Premere il pulsante dell'accendisigari. L'accendisigari si spegne automaticamente non appena la resistenza diviene incandescente. Estrarre l'accendisigari.

Posaceneri

Attenzione

Da utilizzare esclusivamente per la cenere e non per materiale infiammabile.

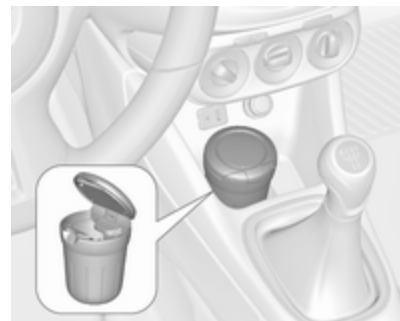

Il posaceneri portatile può essere inserito nel portalattine.

Spie, strumenti e indicatori

Quadro strumenti

All'inserimento dell'accensione, gli indicatori degli strumenti vanno brevemente a fine corsa.

Tachimetro



Indica la velocità del veicolo.

Contachilometri

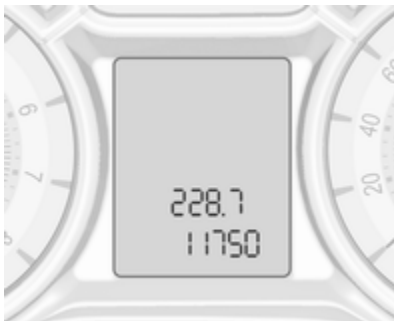

La riga inferiore indica la distanza registrata in km.

Contachilometri parziale

La riga superiore riporta la distanza registrata dall'ultimo azzeramento.

Per azzerare la misurazione premere **SET/CLR**, situato sulla leva, per alcuni secondi ⇨ 82.

Il contachilometri parziale registra una distanza massima di 2000 km e poi si azzerava.

Contagiri



Indica la velocità di rotazione del motore.

Viaggiare quanto più possibile al regime più basso per ogni marcia.

Attenzione

Se l'ago è nella zona rossa di pericolo, è stato superato il massimo dei giri ammesso. Pericolo per il motore.

Indicatore del livello carburante



Visualizza il livello nel serbatoio carburante.

La freccia indica il lato veicolo dove si trova lo sportellino di rifornimento carburante.

Durante il funzionamento a gas liquido, viene visualizzato il livello di gas nel serbatoio.

Se il livello nel serbatoio è basso, si accende la spia . Se la spia lampeggia, è necessario fare rifornimento immediatamente.

Durante il funzionamento a gas liquido, il sistema passa automaticamente al funzionamento a benzina quando i serbatoi del gas sono vuoti  71.

Non svuotare mai completamente il serbatoio carburante.

Poiché nel serbatoio rimane sempre una certa quantità di carburante, la quantità necessaria per riempirlo è inferiore alla capacità del serbatoio specificata.

Selettore del carburante



Premendo **LPG** si passa dal funzionamento a benzina e gas liquido e viceversa non appena i parametri necessari (temperatura di raffreddamento, temperatura del gas e numero di giri minimo del motore) siano stati raggiunti. I requisiti sono di solito soddisfatti dopo circa 60 secondi (in base alla temperatura esterna) e alla prima pressione decisa dell'acceleratore. Lo stato del LED mostra l'attuale modalità di funzionamento.

LED spento : funzionamento a benzina

LED lampeggiante : controllo delle condizioni per il passaggio del carburante a gas liquido. Si illumina se le condizioni non sono soddisfatte.

- LED acceso : funzionamento a gas liquido
- Il LED lampeggia : il serbatoio del gas liquido è vuoto o è presente un guasto nel sistema del gas liquido. Viene visualizzato un messaggio nel Driver Information Center.

La modalità del carburante selezionata viene memorizzata e riattivata al successivo ciclo di accensione se le condizioni lo consentono.

Quando i serbatoi del gas liquido sono vuoti, il veicolo passa automaticamente al funzionamento a benzina fino al disinserimento dell'accensione.

Quando si alterna automaticamente tra funzionamento a benzina e funzionamento a gas, si potrebbe notare un breve ritardo nella potenza di trazione del motore.

Se il serbatoio carburante è vuoto, il motore non si avvia.

Ogni sei mesi consumare la benzina nel serbatoio finché non si accende la spia , quindi effettuare il rifornimento. Questo aiuta a preservare la qualità del carburante la funzionalità dell'impianto per il funzionamento a benzina.

Riempire completamente il serbatoio a intervalli regolari per evitare la corrosione al suo interno.

Guasti e rimedi

Se la modalità gas non è possibile, controllare se vi sia gas liquido o benzina sufficiente per l'avviamento.

In presenza di temperature estreme abbinate alla composizione del gas, ci potrebbe volere un po' più tempo prima che il sistema passi dalla modalità a benzina a quella a gas.

In situazioni estreme il sistema potrebbe anche ritornare alla modalità a benzina qualora i requisiti minimi non siano stati soddisfatti. Se le condizioni lo consentono, potrebbe essere possibile ritornare manualmente al funzionamento a gas liquido.

In caso di guasti di altro tipo, rivolgersi ad un'officina.

Attenzione

Le riparazioni e le regolazioni possono essere effettuate solo da tecnici addestrati per mantenere la sicurezza e la garanzia dell'impianto GPL.

Al gas liquido viene conferito un particolare odore (odorizzato) affinché possano essere facilmente rilevate eventuali perdite.

Avvertenza

Se sentite odore di gas nel veicolo o nelle sue immediate vicinanze, passate immediatamente alla modalità a benzina. Vietato fumare. Evitate assolutamente le fiamme libere o le fonti di combustione.

Se persiste l'odore di gas, non avviare il motore. Rivolgersi ad un'officina per eliminare la causa del guasto.

Quando si utilizzano parcheggi sotterranei, seguire le istruzioni del gestore e le leggi locali.

Avviso

In caso d'incidente, spegnere il quadro.

Carburante per il funzionamento a gas liquido ↷ 152.

Indicatore della temperatura del liquido di raffreddamento del motore



Indica la temperatura del liquido di raffreddamento.

sette sinistro : temperatura di esercizio del motore non ancora raggiunta
 sette centrale : temperatura di esercizio normale
 sette destro : temperatura troppo alta

Attenzione

Se la temperatura del liquido di raffreddamento del motore è troppo alta, arrestare il veicolo e spegnere il motore. Pericolo per il motore. Controllare il livello del liquido di raffreddamento.

Display di manutenzione

Il sistema di monitoraggio dell'olio motore indica quando l'olio motore e il filtro dell'olio devono essere sostituiti. A seconda delle condizioni di guida, l'intervallo indicato per il cambio dell'olio motore e del filtro può variare notevolmente.

Quando il sistema ha calcolato che la durata dell'olio motore è diminuita, nel Driver Information Centre viene

visualizzato un messaggio di avvertimento. Far sostituire l'olio motore e il filtro da un'officina entro una settimana o entro 500 km di percorrenza, a seconda del termine che viene raggiunto per primo.

Ciò può essere effettuato come un ulteriore cambio dell'olio motore e del filtro o come parte di un regolare intervento di manutenzione.

Visualizzatore di livello medio

La vita utile residua dell'olio motore viene visualizzata in percentuale accanto alla spia  sul visualizzatore di livello medio.

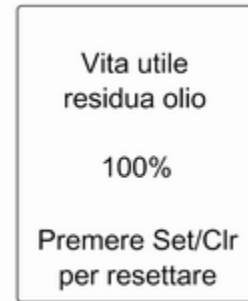

Visualizzatore Deluxe

La vita utile residua dell'olio motore viene visualizzata in percentuale nel **Menu informazioni veicolo** sul visualizzatore Deluxe.

Per visualizzare la vita utile residua dell'olio motore utilizzare i pulsanti sull'astina:



Premere **MENU** per selezionare **Menu informazioni veicolo**.

Selezionare **Vita utile residua olio** ruotando la manopola di regolazione.

Reset

Premere per diversi secondi **SET/CLR** sulla leva per azzerare. La pagina della durata restante dell'olio

motore deve essere attiva. Accendere solo il quadro, il motore deve essere spento.

Per assicurare un funzionamento corretto, il sistema deve essere resettato ogni volta che si sostituisce l'olio motore. Rivolgersi ad un'officina.

Prossima Manutenzione

Quando è necessario un intervento di manutenzione al veicolo, un messaggio viene visualizzato nel Driver Information Center. Rivolgersi ad un'officina per eseguire un intervento di manutenzione entro una settimana o 500 km, a seconda del termine che viene raggiunto per primo.

Driver Information Centre ⇨ 82.

Informazioni di manutenzione ⇨ 208.

Spie

Le spie descritte non sono presenti in tutti i veicoli. Le descrizioni si riferiscono a veicoli provvisti di strumentazione completa. La posizione delle spie può variare in base all'equipaggiamento.

All'inserimento dell'accensione, gran parte delle spie si accendono brevemente per una prova di funzionalità.

I colori delle spie significano:

- rosso : pericolo, segnalazione importante
- giallo : avvertenza, informazioni, guasto
- verde : conferma di attivazione
- blu : conferma di attivazione
- bianco : conferma di attivazione

Spie nel quadro strumenti

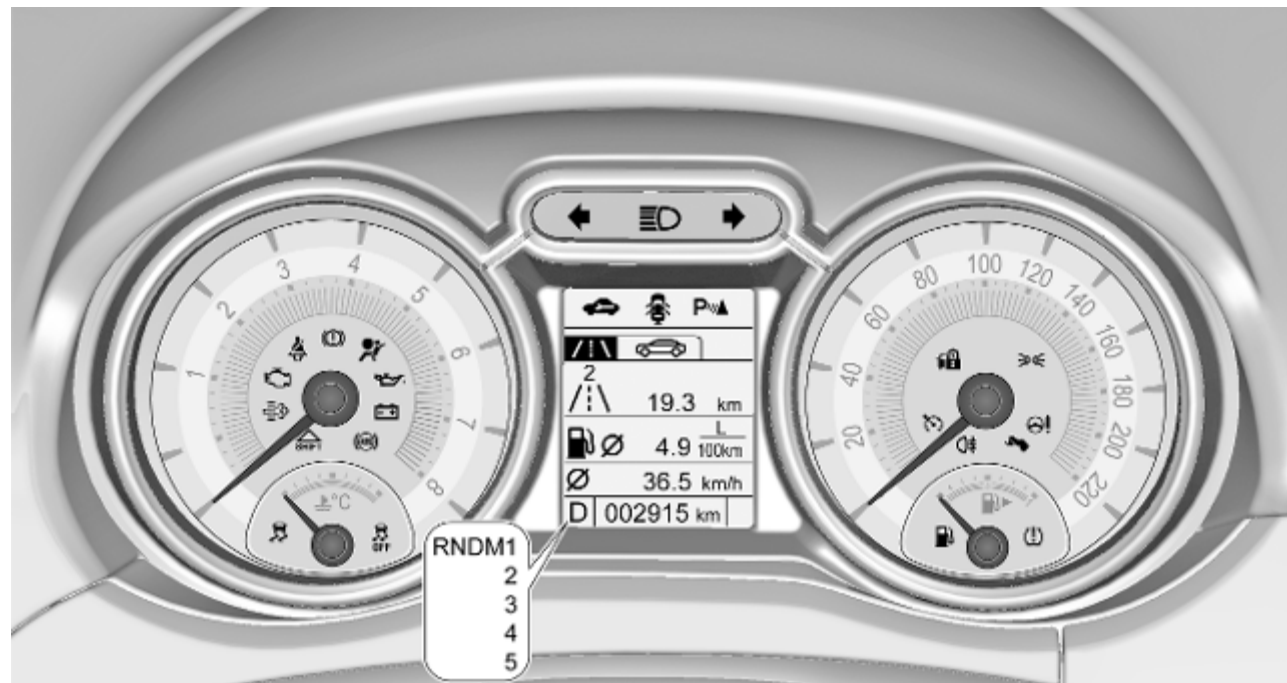

Spie nella consolle centrale



Panoramica

- ↔ Indicators di direzione ⇨ 76
- 🚗 Segnalazione cintura di sicurezza non allacciata ⇨ 77
- 🚗 Airbag e pretensionatori delle cinture di sicurezza ⇨ 77
- 🚗 Disattivazione dell'airbag ⇨ 78
- 🔋 Sistema di ricarica ⇨ 78
- 🚗 Spia MIL ⇨ 78

- 🚗 Cercare subito assistenza ⇨ 78
- 🚗 Impianto freni e frizione ⇨ 78
- 🚗 Azionare il pedale ⇨ 79
- 🚗 Sistema di antibloccaggio (ABS) ⇨ 79
- 🚗 Cambio marcia ⇨ 79
- 🚗 Servosterzo ⇨ 79
- 🚗 Sistema di ausilio al parcheggio ⇨ 79
- 🚗 Controllo elettronico della stabilità disinserito ⇨ 80
- 🚗 Controllo elettronico della stabilità e Sistema di controllo della trazione ⇨ 80
- 🚗 Filtro di scarico ⇨ 80
- 🚗 Sistema di monitoraggio della pressione dei pneumatici ⇨ 80
- 🚗 Pressione dell'olio motore ⇨ 81

- 🚗 Livello basso del carburante ⇨ 81
- 🚗 Dispositivo elettronico di bloccaggio motore ⇨ 81
- 🚗 Luci esterne ⇨ 82
- 🚗 Abbaglianti ⇨ 82
- 🚗 Retronebbia ⇨ 82
- 🚗 Controllo automatico della velocità di crociera ⇨ 82
- 🚗 Portiera aperta ⇨ 82

Indicatori di direzione

Il simbolo ↔ si accende o lampeggia in verde.

Accesso per breve tempo

La spia si accende brevemente all'accensione delle luci di parcheggio.

Lampeggiante

Un indicatore di direzione o i segnalatori di emergenza sono attivati.

Lampeggio veloce: guasto di una lampadina di un indicatore di direzione o del fusibile associato.

Sostituzione delle lampadine ⇨ 165.

Fusibili ⇨ 174

Indicatori di direzione ⇨ 105.

Segnalazione di cintura di sicurezza non allacciata

Segnalazione di cintura di sicurezza anteriore non allacciata

Il simbolo  relativo al sedile del conducente si accende o lampeggia in rosso nel contagiri.

Il simbolo  relativo al sedile del passeggero anteriore si accende o lampeggia in rosso nella consolle centrale quando il sedile è occupato.

Acceso

Dopo l'inserimento dell'accensione, finché la cintura di sicurezza non viene allacciata.

Lampeggiante

Dopo aver avviato il motore per un massimo di 100 secondi finché la cintura di sicurezza non viene allacciata.

Allacciare la cintura di sicurezza ⇨ 38.

Segnalazione di cintura di sicurezza posteriore non allacciata



Il simbolo  nel Driver Information Center lampeggia o si accende.

Acceso

Dopo aver avviato il motore per un minimo di 35 secondi finché la cintura di sicurezza sia stata allacciata.

Se la cintura di un sedile viene allacciata durante la guida:

Lampeggiante

Dopo la partenza, se la cintura di sicurezza non è allacciata.

Allacciare la cintura di sicurezza ⇨ 38.

Airbag e pretensionatori delle cinture di sicurezza

Il simbolo  si accende in rosso.

All'inserimento dell'accensione, la spia si accende per circa 4 secondi. Se non si accende, non si spegne dopo 4 secondi o si accende durante la guida, significa che c'è una disfunzione nel sistema degli airbag. Rivolgersi ad un'officina. Gli airbag e i pretensionatori delle cinture di sicurezza potrebbero non attivarsi in caso di incidente.

Se il simbolo  rimane acceso fisso, indica l'avvenuta attivazione dei pretensionatori delle cinture di sicurezza o degli airbag.

Avvertenza

Rivolgersi immediatamente ad un'officina per eliminare il guasto.

Pretensionatori delle cinture di sicurezza ⇨ 37.

Sistema airbag ⇨ 40.

Disattivazione degli airbag

Il simbolo  si accende in giallo.

Si accende per circa 60 secondi dopo l'accensione del quadro. L'airbag del passeggero anteriore è attivato.

Il simbolo  si accende in giallo.

L'airbag del passeggero anteriore è disattivato.

Disattivazione dell'airbag ⇨ 45.

Sistema di ricarica

Il simbolo  si accende in rosso.

Si accende all'inserimento dell'accensione e si spegne poco dopo l'avvio del motore.

Acceso con il motore in funzione

Arrestare il veicolo e spegnere il motore. La batteria del veicolo non viene ricaricata e il raffreddamento del motore potrebbe interrompersi. Il servofreno potrebbe non funzionare. Rivolgersi ad un'officina.

Spia MIL

Il simbolo  si accende o lampeggia in giallo.

Si accende all'inserimento dell'accensione e si spegne poco dopo l'avvio del motore.

Acceso con il motore in funzione

Guasto nel sistema di controllo delle emissioni. Potrebbero essere stati superati i limiti di emissioni consentiti. Rivolgersi immediatamente ad un'officina.

Lampeggia con il motore in funzione

Guasto che potrebbe comportare il danneggiamento del convertitore catalitico. Accelerare con più moderazione finché la spia non smette di lampeggiare. Rivolgersi immediatamente ad un'officina.

Cercare subito assistenza

Il simbolo  si accende in giallo.

Inoltre, un messaggio di avvertimento viene visualizzato nel Driver Information Centre.

Il veicolo necessita di assistenza.

Rivolgersi ad un'officina.

Messaggi del veicolo ⇨ 90.

Impianto freni e frizione

Il simbolo  si accende in rosso.

Il livello del liquido di freni e frizione è troppo basso, quando il freno di stazionamento manuale non è inserito ⇨ 162.

⚠ Avvertenza

Arrestare il veicolo e non proseguire il viaggio. Rivolgersi ad un'officina.

Si illumina quando il freno di stazionamento manuale viene inserito e il quadro acceso ⇨ 131.

Azionare il pedale

Il simbolo  si accende o lampeggia in giallo.

Acceso

Il pedale della frizione deve essere premuto per avviare il motore in modalità Autostop.

Sistema Start-stop ⇨ 124.

Lampeggiante

Per avviare il motore con la chiave, si deve premere il pedale della frizione ⇨ 16, ⇨ 123.

Su alcune versioni, il Driver Information Centre mostra un messaggio per azionare il pedale della frizione ⇨ 90.

Sistema di antibloccaggio (ABS)

Il simbolo  si accende in giallo.

Si accende per alcuni secondi dopo l'inserimento dell'accensione. Quando la spia si spegne, il sistema è pronto per il funzionamento.

Se la spia non si spegne dopo alcuni secondi o se si accende durante la marcia, è presente un guasto dell'ABS. L'impianto frenante rimane operativo, ma senza la regolazione ABS.

Sistema di antibloccaggio ⇨ 130.

Cambio marcia

 si illumina di verde come spia o viene visualizzato come simbolo nel Driver Information Center con Visualizzatore Deluxe quando è consigliato il passaggio a marcia superiore per risparmiare carburante.

Menù informazioni ECO

L'indicazione del cambio marcia appare a pagina intera nel Driver Information Center.

Menù informazioni ECO ⇨ 82.

Servosterzo

Il simbolo  si accende in giallo.

Accensione per servosterzo disabilitato

Disfunzione nell'impianto del servosterzo. Rivolgersi ad un'officina.

Accensione simultanea di  e 

L'impianto servosterzo deve essere tarato, taratura del sistema ⇨ 135.

Sistema di ausilio al parcheggio

Il simbolo  si accende in giallo.

Guasto del sistema

oppure

guasto causato da sensori sporchi oppure coperti da neve o ghiaccio

oppure

interferenza da parte di altre sorgenti di ultrasuoni esterne. Una volta eliminata la fonte dell'interferenza, il sistema torna a funzionare normalmente.

Rivolgersi ad un'officina per eliminare la causa del guasto nel sistema.

Sistema di ausilio al parcheggio
 ⇨ 139.

Controllo elettronico della stabilità disinserito

Il simbolo  si accende in giallo.

Il sistema è disattivato.

Controllo elettronico della stabilità
 ⇨ 133.

Controllo elettronico della stabilità e Sistema di controllo della trazione

Il simbolo  lampeggia o si accende in giallo.

Lampeggiante

Il sistema è correttamente inserito. La potenza sviluppata dal motore potrebbe risultare ridotta e il veicolo potrebbe venire leggermente frenato in modo automatico.

Accesso

Si è verificato un guasto nel sistema. Compare un messaggio di segnalazione nel Driver Information Centre. È possibile continuare il viaggio. Il sistema non è funzionante. Tuttavia, a seconda delle condizioni del manto stradale, la stabilità di guida potrebbe risultare compromessa.

Rivolgersi ad un'officina per eliminare la causa del guasto.

Controllo elettronico della stabilità
 ⇨ 133.

Sistema di controllo della trazione
 ⇨ 132.

Filtro di scarico

Il simbolo  si accende o lampeggia in giallo.

È necessario pulire il filtro di scarico.

Continuare a guidare fino a quando  si spegne. Proseguire il viaggio mantenendo, se possibile, il regime del motore al di sopra dei 2000 giri/min.

Accesso

Il filtro di scarico è pieno. Avviare il processo di pulizia prima possibile.

Lampeggiante

Il livello massimo di riempimento del filtro è stato raggiunto. Avviare immediatamente il processo di pulizia per evitare danni al motore.

Filtro di scarico ⇨ 128.

Sistema Start-stop ⇨ 124.

Sistema di monitoraggio pressione pneumatici

Il simbolo  si accende o lampeggia in giallo.

Acceso

Perdita di pressione dei pneumatici. Arrestare immediatamente il veicolo e controllare la pressione dei pneumatici.

Lampeggiante

Guasto del sistema oppure è montato un pneumatico privo di sensore di pressione (come ad esempio la ruota di scorta). La spia si accende in modalità fissa dopo 60 - 90 secondi. Rivolgersi ad un'officina.

Sistema di monitoraggio pressione pneumatici ⇨ 183.

Pressione dell'olio motore

Il simbolo  si accende in rosso. Si accende all'inserimento dell'accensione e si spegne poco dopo l'avvio del motore.

Acceso con il motore in funzione

Attenzione

La lubrificazione del motore potrebbe essere interrotta. Ciò potrebbe comportare danni al motore e/o il blocco delle ruote motrici.

1. Premere la frizione.
2. Selezionare la marcia folle.
3. Togliersi dalla strada senza ostacolare il traffico.
4. Disinserire l'accensione.

⚠ Avvertenza

A motore spento è richiesta una forza considerevolmente maggiore per frenare e sterzare.

Durante un Autostop, il servofreno rimane operativo.

Non rimuovere la chiave fino a quando il veicolo non si ferma, altrimenti il bloccasterzo potrebbe bloccarsi in maniera imprevista.

Tenere il motore spento e far trainare il veicolo fino a un'officina.

Livello carburante minimo

Il simbolo  si accende o lampeggia in giallo.

Acceso

Il livello del carburante nel serbatoio è insufficiente.

Lampeggiante

Carburante consumato. Effettuare immediatamente il rifornimento. Non svuotare mai completamente il serbatoio.

Rifornimento ⇨ 153.

Convertitore catalitico ⇨ 129.

Dispositivo elettronico di bloccaggio motore

 lampeggiante in giallo.

Guasto del dispositivo elettronico di bloccaggio motore. Impossibile avviare il motore.

Dispositivo elettronico di bloccaggio motore ⇨ 26.

Luci esterne

Il simbolo  si accende in verde.

Le luci esterne sono accese ⇨ 102.

Abbaglianti

Il simbolo  si accende in blu.

Si accende quando i fari abbaglianti sono accesi o durante il lampeggio dei fari ⇨ 103.

Retronebbia

Il simbolo  si accende in giallo.

Il retronebbia è acceso ⇨ 105.

Controllo automatico della velocità di crociera

 si accende in bianco o verde.

Accesso in bianco

Sistema inserito.

Accesso in verde

Il controllo automatico della velocità di crociera è attivato.

Controllo automatico della velocità di crociera ⇨ 136.

Portiera aperta

Il simbolo  si accende in rosso.

Una portiera o il portellone posteriore è aperta/o.

Display

Driver Information Center

Il Driver Information Center si trova nel quadro strumenti.

In base alla versione, il Driver Information Center è disponibile come display di livello medio o display Deluxe.

In base alle dotazioni il Driver Information Center indica:

- contachilometri parziale e totale
- informazioni del veicolo
- informazioni su viaggio / carburante
- informazioni sull'economia di guida
- messaggi di avviso e del veicolo

Selezione di menu e funzioni

È possibile selezionare i menu e le funzioni mediante i pulsanti della leva.



Premere **MENU** per passare da un menu all'altro o per passare da un sottomenu al livello del menu immediatamente superiore.

Ruotare la manopola di regolazione per selezionare un'opzione di menu o per impostare un valore numerico.

Premere **SET/CLR** per selezionare una funzione o per confermare un messaggio.

Messaggi del veicolo ⇨ 90.

Visualizzatore di livello medio

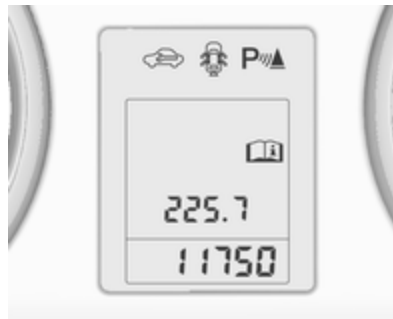

Indicazione di:

- contachilometri generale
- contachilometri parziale
- spie di controllo
- menù informazioni del veicolo, vedere di seguito
- menù informazioni su viaggio/ carburante, vedere di seguito
- messaggi del veicolo, visualizzati come codici numerici ⇨ 90

Selezionare le pagine di menu premendo **MENU** o ruotando la rotellina di regolazione sull'astina.

Alcune delle funzioni visualizzate differiscono quando il veicolo viene guidato o è fermo. Alcune funzioni sono disponibili solo quando il veicolo viene guidato.

Il menù informazioni veicolo e il menù informazioni viaggio/carburante sono pagine selezionabili, mentre i messaggi veicolo e le spie di controllo compaiono temporaneamente quando necessario.

Visualizzatore Deluxe



Indicazione di:

- **Menu info parzializz. carburante** / \
- **Menu informazioni veicolo** 
- **Menu informazioni ECO ECO**

Selezionare le pagine di menù premendo **MENU** sull'astina; i simboli del menù principale vengono indicati nella riga superiore del display.

Alcune delle funzioni visualizzate differiscono quando il veicolo viene guidato o è fermo. Alcune funzioni sono disponibili solo quando il veicolo viene guidato.

I messaggi del veicolo appaiono temporaneamente quando necessario.

Personalizzazione del veicolo ⇨ 93.

Impostazioni memorizzate ⇨ 21.

Menu info parzializz. carburante / \

Premere **MENU** per selezionare la pagina informazioni viaggio/carburante.

Ruotare la manopola di regolazione per selezionare un menu secondario.

Visualizzatore di livello medio



Il visualizzatore di livello medio può essere disponibile con menu informazioni su viaggio/carburante.

Visualizzatore Deluxe



- contachilometri parziale 1
- consumo medio 1
- velocità media 1



- contachilometri parziale 2

- consumo medio 2
- velocità media 2

/ \		🚗	
75 km/h			
>> 🛢️		343 km	
🛢️		9.8 $\frac{L}{100km}$	
N	002915		

- indicazione digitale della velocità
- autonomia
- consumo istantaneo

Selezione e indicazione possono essere diverse fra il display di livello medio e quello Deluxe.

Computer di bordo doppio

Le informazioni del computer di bordo doppio possono essere reimpostate separatamente per contachilometri, consumo medio e velocità media, rendendo possibile la visualizzazione di differenti informazioni di viaggio.



Contachilometri parziale

Il contachilometri parziale visualizza la distanza corrente da un determinato azzeramento.

Il contachilometri parziale registra una distanza massima di 2000 km e poi si azzerava.

Azzerare il contachilometri parziale premendo **SET/CLR** per alcuni secondi nella pagina rispettiva.

Consumo medio

Visualizza il consumo medio di carburante. La misurazione può essere azzerata in qualsiasi momento e ricomincia da un valore predefinito.

Per azzerare, premere per alcuni secondi **SET/CLR** nella pagina rispettiva.

Su veicoli con motori GPL: Il consumo medio viene indicato per la modalità attualmente selezionata (GPL o benzina).

Velocità media

Visualizza la velocità media. La misurazione può essere azzerata in qualsiasi momento.

Per azzerare, premere per alcuni secondi **SET/CLR** nella pagina rispettiva.

Indicazione digitale della velocità

Display digitale della velocità istantanea.

Autonomia di carburante

L'autonomia viene calcolata in base al livello corrente di carburante nel serbatoio e al consumo corrente. Il display visualizza valori medi.

Dopo un certo tempo dal rifornimento, l'autonomia viene aggiornata automaticamente.

Quando il livello del carburante nel serbatoio è basso, appare un messaggio sul display.  nell'indicatore del livello carburante si accende.

Quando il serbatoio deve essere riempito immediatamente, un messaggio di avviso appare temporaneamente sul display.  nell'indicatore di livello carburante lampeggia.

Livello basso del carburante  ⇨ 81.

Autonomia carburante versione GPL

Visualizzazione dell'autonomia carburante per ogni rispettivo serbatoio di benzina e GPL, insieme ad un'autonomia totale di entrambi i tipi insieme. Cambiare modalità premendo **SET/CLR**.

Consumo istantaneo

Visualizza il consumo istantaneo di carburante.

Su veicoli con motori GPL: Il consumo istantaneo viene indicato per la modalità attualmente selezionata: GPL o benzina.

Menu informazioni veicolo

Premere **MENU** per selezionare la pagina delle informazioni veicolo.

Ruotare la manopola di regolazione per selezionare un menu secondario.

Seguire le istruzioni fornite nei sottomenù.

- **Unità di misura**

Premere **SET/CLR** mentre viene visualizzata la pagina. Selezionare l'unità di misura anglosassone (unità 1) o metrica (unità 3) ruotando la rotellina di regolazione. Premere **SET/CLR** per impostare l'unità.

- **Press. pneum.**

La pressione degli pneumatici di tutte le ruote viene visualizzata in questa pagina durante la guida ⇨ 183.

- **Carico pneumatici**

La categoria di pressione pneumatici secondo la pressione pneumatici effettivamente gonfi può essere selezionata ⇨ 183.

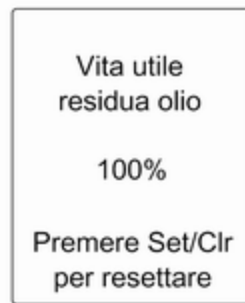

- **Vita utile residua olio**

Indica una stima della durata utile dell'olio. Il numero in % indica la durata restante dell'olio e indica quando cambiare l'olio e il filtro ⇨ 73.



- **Allarme velocità**

Il display di segnalazione di velocità elevata emette un allarme quando si supera la velocità impostata.

Per impostare la segnalazione velocità elevata, premere **SET/CLR** mentre la pagina è visualizzata. Selezionare il valore ruotando la rotellina di regolazione. Premere **SET/CLR** per impostare la velocità.

Se si supera il limite di velocità selezionato si sentirà un segnale acustico di avvertimento. Quando la velocità è impostata, è possibile disattivare questa

funzione premendo **SET/CLR** durante la visualizzazione di questa pagina.

Selezione e indicazione possono essere diverse fra il display di livello medio e quello Deluxe.

Menu informazioni ECO ECO

Premere **MENU** per selezionare **ECO** nella riga superiore del Visualizzatore.

Ruotare la manopola di regolazione per selezionare un menu secondario. Premere **SET/CLR** per confermare.

I sottomenu sono:

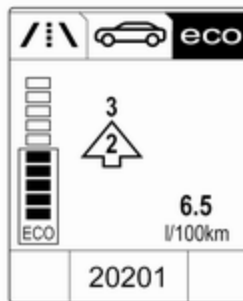

- **Indicazione della marcia:** La marcia corrente viene indicata all'interno di una freccia. La figura sopra riportata consiglia di passare alla marcia superiore per risparmiare carburante.

Visualizzatore Eco-Index: Il consumo di carburante corrente viene indicato su un display con segmenti. Per una guida economica, adattare il proprio stile di guida in modo da mantenere i segmenti pieni entro l'area Eco. Più segmenti vengono riempiti, superiore il consumo di carburante. Contemporaneamente viene indicato il valore di consumo medio.

- **Dispositivi a consumo maggiore:** L'elenco dei principali dispositivi accesi che implicano un consumo viene visualizzato in ordine decrescente. Viene indicato il potenziale di risparmio del carburante.



- **Economico:** Visualizza lo sviluppo del consumo medio per una distanza di 50 km. I segmenti pieni visualizzano il consumo in step di 5 km e mostrano l'effetto della topografia o dello stile di guida sul consumo del carburante.

Visualizzatore Info

Visualizzatore a colori Info

In base alla configurazione, il veicolo è dotato di Visualizzatore a colori Info con schermo a sfioro.

Il Visualizzatore a colori Info con schermo a sfioro indica a colori:





- orario ⇨ 67
- temperatura esterna ⇨ 66
- data ⇨ 67
- impostazioni del climatizzatore elettronico ⇨ 114
- istruzioni sul sistema di ausilio al parcheggio o sul dispositivo di assistenza al parcheggio avanzato ⇨ 139
- Sistema Infotainment, vedi descrizione del manuale Infotainment
- messaggi del sistema
- messaggi del veicolo ⇨ 90
- impostazioni per la personalizzazione del veicolo ⇨ 93

Il tipo d'informazione e come viene visualizzata dipende dalle impostazioni effettuate.

Selezione di menu e impostazioni

I menu e le impostazioni vengono selezionate tramite il visualizzatore con touchscreen.



- Premere  per accendere il display.
- Premere  per visualizzare la pagina iniziale.
- Toccare l'icona richiesta del display menù.
- Toccare la rispettiva icona per confermare la scelta.
- Toccare  per ritornare al livello del menu immediatamente superiore.
- Premere  per tornare alla pagina iniziale.
- Per ulteriori informazioni, consultare il manuale Infotainment.
- Personalizzazione del veicolo ⇨ 93.

Visualizzatore Info Grafico

A seconda della configurazione, il veicolo è dotato di Visualizzatore grafico info.



Il Visualizzatore grafico Info indica:

- orario ↪ 67
- temperatura esterna ↪ 66
- data ↪ 67
- impostazioni del climatizzatore elettronico ↪ 114

- Sistema Infotainment, vedi descrizione del manuale Infotainment
- impostazioni per la personalizzazione del veicolo ↪ 93

Selezione di menu e impostazioni

Alle funzioni e alle impostazioni si accede dal visualizzatore.



Premere **CONFIG**: La pagina di menu **Impostazioni** è visualizzata.

Ruotare la manopola **MENU-TUNE** per selezionare un'impostazione o un menu.

Premere la manopola **MENU-TUNE** per confermare un'impostazione o un valore.

Premere **BACK** per uscire da un menu o da un'impostazione senza effettuare modifiche o cancellare l'ultimo carattere di una sequenza.

Premere **BACK** per alcuni secondi per cancellare l'intera sequenza di caratteri impostata.

Per uscire dal menu **Impostazioni**, premere **BACK** ripetutamente o premere **CONFIG** dopo aver confermato le modifiche.

Personalizzazione del veicolo ↪ 93.
Impostazioni memorizzate ↪ 21.

Messaggi del veicolo

I messaggi sono indicati principalmente nel Driver Information Center, in alcuni casi in concomitanza con un segnale acustico.

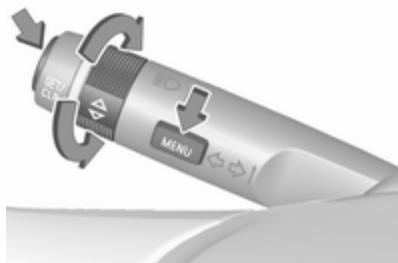

Premere **SET/CLR**, **MENU** o ruotare la manopola di regolazione per confermare un messaggio.

Messaggi del veicolo nel display di livello medio



I messaggi del veicolo sono visualizzati come codici numerici.

N. Messaggio del veicolo

- 1 Cambiare l'olio motore
- 3 Basso livello del refrigerante del motore
- 4 Aria condizionata disinserita
- 5 Volante bloccato
- 7 Ruotare il volante, spegnere e poi accendere il quadro

N. Messaggio del veicolo

- 9 Ruotare il volante, avviare nuovamente il motore
- 12 Veicolo sovraccaricato
- 13 Compressore surriscaldato
- 15 Guasto della terza luce di stop
- 16 Guasto della luce del freno
- 17 Malfunzionamento della regolazione della profondità dei fari
- 18 Guasto all'anabbagliante sinistro
- 19 Guasto ai retronebbia
- 20 Guasto all'anabbagliante destro
- 21 Guasto alla luce di posizione sinistra
- 22 Guasto alla luce di posizione destra
- 23 Guasto alle luci di retromarcia
- 24 Guasto alle luci della targa

N. Messaggio del veicolo

- 25 Guasto all'indicatore di direzione anteriore sinistro
- 26 Guasto all'indicatore di direzione posteriore sinistro
- 27 Guasto all'indicatore di direzione anteriore destro
- 28 Guasto all'indicatore di direzione posteriore destro
- 35 Sostituire la batteria del telecomando
- 48 Pulire il sistema di allarme angolo morto laterale
- 53 Serrare il tappo del serbatoio del carburante
- 55 Il filtro di scarico è pieno
↪ 128
- 56 Sbilanciamento della pressione dei pneumatici anteriori
- 57 Sbilanciamento della pressione dei pneumatici posteriori

N. Messaggio del veicolo

- 58 Rilevamento dei pneumatici invernali
- 59 Aprire e chiudere il finestrino del conducente
- 60 Aprire e chiudere il finestrino del passeggero anteriore
- 66 Effettuare la manutenzione dell'impianto di allarme antifurto
- 67 Effettuare la manutenzione del bloccasterzo
- 68 Effettuare la manutenzione del servosterzo
- 75 Effettuare la manutenzione del climatizzatore
- 76 Effettuare la manutenzione del sistema di allarme angolo morto laterale
- 79 Rabboccare l'olio motore
- 82 Cambiare l'olio motore al più presto
- 84 Potenza ridotta del motore

N. Messaggio del veicolo

- 89 Cercare subito assistenza
- 90 Sistema di assistenza alla frenata
- 95 Effettuare la manutenzione degli airbag
- 128 Cofano aperto
- 134 Guasto al sistema di ausilio al parcheggio, pulire il paraurti
- 136 Effettuare la manutenzione dell'ausilio al parcheggio
- 151 Premere la frizione per partire
- 174 Batteria veicolo insufficiente
- 258 Sistema di ausilio al parcheggio disattivato

Messaggi del veicolo nel display Deluxe



I messaggi del veicolo sono visualizzati come testo. Seguire le istruzioni dei messaggi.

Messaggi del veicolo nel Visualizzatore Info a Colori

Alcuni messaggi importanti appaiono inoltre nel Visualizzatore Info a colori. Alcuni messaggi appaiono solo per pochi secondi.

Segnali acustici

Se si accendono contemporaneamente varie spie, viene messo un solo segnale acustico.

All'avvio del motore o durante la guida

Il segnale acustico che segnala che le cinture di sicurezza non sono allacciate ha la priorità su qualsiasi altro segnale acustico.

- Se la cintura di sicurezza non è allacciata.
- Se alla partenza del veicolo vi è una portiera o il portellone posteriore aperto.
- Se viene superata una certa velocità con il freno di stazionamento azionato.
- Se viene superata una velocità programmata.
- Se compare un messaggio di avvertimento nel Driver Information Centre o nel Visualizzatore Info.

- Se il sistema di ausilio al parcheggio rileva un oggetto.
- Se il filtro di scarico ha raggiunto il massimo livello di riempimento.

Quando il veicolo è parcheggiato e / o all'apertura della portiera del conducente

- Se le luci esterne sono accese.

Durante un Autostop

- Se viene aperta la portiera del conducente.

Tensione della batteria

Visualizzatore di livello medio

Quando la tensione della batteria del veicolo è troppo bassa, nel Driver Information Center viene visualizzato un codice 174.

Visualizzatore Deluxe

Quando la tensione della batteria del veicolo è troppo bassa, nel Driver Information Center viene visualizzato un messaggio.

1. Spegnerne immediatamente eventuali utenze elettriche non strettamente necessarie per una guida sicura, ad es. riscaldamento dei sedili, lunotto termico o altre utenze che consumano molta elettricità.
2. Ricaricare la batteria del veicolo guidando l'auto per un periodo di tempo prolungato oppure con un caricabatterie.

Il messaggio o codice di avvertimento scompare dopo che il motore è stato avviato per due volte consecutive senza una caduta di tensione.

Se la batteria del veicolo non può essere ricaricata, rivolgersi ad un'officina per eliminare la causa del guasto.

Personalizzazione del veicolo

Il comportamento del veicolo può essere personalizzato cambiando le impostazioni nel Visualizzatore Info.

Alcune delle impostazioni personalizzate per i vari conducenti possono essere memorizzate in ogni chiave del veicolo.

Impostazioni memorizzate ⇨ 21.

A seconda dell'equipaggiamento del veicolo e delle leggi vigenti nei singoli Paesi, alcune delle funzioni di seguito descritte potrebbero non essere disponibili.

Alcune funzioni sono visualizzate o attivate solo quando il motore è in funzione.

Impostazioni personali

Visualizzatore Info Grafico

Premere **CONFIG** per il menu Impostazioni.

Ruotare la manopola **MENU-TUNE** per passare al menu d'impostazione desiderato, quindi premere **MENU-TUNE**.



Selezionare **Impostazioni** e poi **Impostazioni veicolo**.



Impostazioni veicolo

- Climatizzazione e qualità dell'aria

Velocità ventola automatica:

Modifica il livello del flusso d'aria in cabina del controllo climatizzatore in modalità automatica.

Modalità aria condizionata:

Controlla lo stato del compressore di raffreddamento quando il veicolo viene avviato. Ultima impostazione (consigliata) o ad avviamento veicolo sempre ON o sempre OFF.

Attiv. lunotto termico autom.:

Attiva automaticamente il lunotto termico.

- **Impostazioni comfort**

Volume segnali acustici: Regola il volume dei segnali acustici di avvertimento.

Personalizz. per conducente:

Attiva o disattiva la funzione di personalizzazione.

Att. tergilunotto aut. retrom.:

Attiva/disattiva l'accensione automatica del tergilunotto quando la retromarcia è inserita.

- **Park assist / rilevamento collisioni**

Park assist: Attiva o disattiva i sensori a ultrasuoni.

Allarme angolo morto laterale:

Modifica le impostazioni del sistema di allarme angolo morto laterale.

- **Illuminazione ambiente esterno**

Illuminaz. esterna c. sblocco:

Attiva o disattiva l'illuminazione all'entrata.

Durata dopo uscita da veic.:

Attiva o disattiva e modifica la durata delle luci in uscita.

- **Chiusura centralizzata**

Bloccaggio automatico porte:

Attiva o disattiva la funzione di bloccaggio automatico delle portiere dopo aver inserito l'accensione.

Escl. blocco c. porta aperta:

Attiva o disattiva la funzione di bloccaggio delle portiere con una portiera aperta.

Bloccaggio ritardato portiere:

Attiva o disattiva la funzione di bloccaggio ritardato delle portiere. Questa opzione di menù

viene visualizzata con **Escl.**

blocco c. porta aperta disattivato. Chiusura centralizzata ⇄ 22.

- **Blocco, sblocco e avviam. a dist.**

Conferma a distanza sblocco:

Attiva o disattiva i segnalatori di emergenza durante lo sbloccaggio.

Sbloccaggio porte passivo:

Modifica la configurazione per sbloccare solo la portiera del conducente o l'intero veicolo durante lo sbloccaggio.

Ribloccaggio autom. porte:

Attiva o disattiva la funzione di ribloccaggio automatico dopo lo sbloccaggio senza apertura del veicolo.

- **Ripristina impost. di fabbrica:**

Reseta tutte le impostazioni riportandole alle impostazioni di fabbrica.

Impostazioni personali**Visualizzatore a colori Info**

Premere , selezionare **Impostazioni** e quindi **Veicolo** sullo schermo a sfioramento.



Nei rispettivi sottomenu è possibile modificare le seguenti impostazioni:

Veicolo

- **Clima e qualità dell'aria**

Velocità massima ventola

automatica: Modifica il livello del flusso d'aria in cabina del controllo climatizzatore in modalità automatica.

Riscaldamento automatico dei sedili

: Attiva automaticamente il riscaldamento dei sedili.

Sbrinatori automatici: aziona la deumidificazione del parabrezza selezionando automaticamente le impostazioni necessarie e il climatizzatore in modalità automatica.

Sbrinatori posteriori

automatici: Attiva automaticamente il lunotto termico.

- **Sistemi di rilevazione / collisione**

Allarme collisione frontale: Attiva o disattiva l'allarme collisione anteriore.

Preparazione collisione

automatica: attiva o disattiva la funzionalità del freno automatico del veicolo in caso di rischio di collisione imminente. Si può selezionare se il sistema assumerà il controllo del freno, avviserà solo con dei cicalini o se sarà completamente disattivato.

Sistema collisione anteriore:

Modifica le impostazioni dell'allarme di collisione anteriore.

Sistema di ausilio al parcheggio:

Attiva o disattiva i sensori del sistema di ausilio al parcheggio.

L'attivazione è selezionabile con o senza collegamento di un rimorchio.

Avviso movimento traffico: Attiva o disattiva il comando guida quando il cruise control adattivo mantiene il veicolo fermo.

Segnalazione angolo cieco

laterale: Attiva o disattiva l'avviso dell'angolo morto laterale.

- **Comfort e praticità**

Richiamo memoria automatico:

Riporta le impostazioni alle impostazioni memorizzate per la regolazione dei sedili elettrici.

Sedile lato guida, uscita

agevolata: attiva/disattiva la funzione di discesa agevolata dei sedili elettrici.

Volume cicalino:

Regola il volume dei segnali acustici di avvertimento.

Personalizzazione del

conducente: Attiva o disattiva la funzione di personalizzazione.

Tergicristalli sensibili alla pioggia: attiva o disattiva il tergi-cristallo automatico con il sensore pioggia.

Passata automatica in retromarcia: Attiva/disattiva l'accensione automatica del tergilunotto quando la retromarcia è inserita.

- **Illuminazione**

Luci posizione veicolo: Attiva o disattiva l'illuminazione all'entrata.

Luci in uscita: Attiva o disattiva e modifica la durata delle luci in uscita.

Guida a sinistra o a destra: Cambia tra l'illuminazione per il traffico a destra o sinistra.

Fari autoadattativi: Cambia le impostazioni delle funzioni dei fari LED.

- **Portiere a chiusura elettrica**

Antiblocco portiera sbloccata: Attiva o disattiva la funzione di bloccaggio delle portiere con una portiera aperta.

Blocco portiera automatico: Attiva o disattiva la funzione di bloccaggio automatico delle portiere dopo aver inserito l'accensione.

Blocco porta ritardato: Attiva o disattiva la funzione di bloccaggio ritardato delle portiere. Questa funzione ritarda la chiusura effettiva delle portiere fino a quando tutte le portiere sono state chiuse.

- **Blocco, sblocco, avvio remoti**

Feedback sblocco da telecomando: Attiva o disattiva i segnalatori di emergenza durante lo sbloccaggio.

Feedback blocco remoto: cambia il tipo di feedback fornito alla chiusura del veicolo.

Sblocco portiere da telecomando: Modifica la configurazione per sbloccare solo la portiera del conducente o l'intero veicolo durante lo sbloccaggio.

Riblocco portiere sblocc. da telecomando: Attiva o disattiva la funzione di ribloccaggio automa-

tico dopo lo sbloccaggio senza apertura del veicolo.

Azionamento dei finestrini a distanza: Attiva o disattiva il funzionamento degli alzacristalli elettrici con il telecomando.

Sbloccaggio passivo delle portiere: Modifica la configurazione per sbloccare solo la portiera del conducente o l'intero veicolo durante lo sbloccaggio.

Blocco portiera passivo: attiva o disattiva la funzione di bloccaggio passivo. Questa funzione blocca automaticamente il veicolo dopo diversi secondi se tutte le portiere sono state chiuse e una chiave elettronica è stata rimossa dal veicolo.

Allarme telecomando lasciato nel veicolo: Attiva o disattiva il cicalino di avviso quando la chiave elettronica rimane nel veicolo.

Servizio telematico

OnStar

OnStar è un assistente personale per la connettività e di assistenza con hotspot Wi-Fi integrato. Il servizio OnStar è disponibile 24 ore su 24, sette giorni su sette.

Avviso

OnStar non è disponibile in tutti i mercati. Per ulteriori informazioni, contattare la propria officina.

Avviso

Perché sia disponibile e funzionante, OnStar deve avere a disposizione un abbonamento OnStar in corso di validità, gli impianti elettrici del veicolo devono essere funzionanti, così come il servizio mobile e il collegamento satellitare GPS.

Per attivare i servizi OnStar e creare un account, premere  e parlare con un operatore.

In base alle dotazioni del veicolo, sono disponibili i seguenti servizi:

- Servizi di emergenza e assistenza in caso di rottura del veicolo
- Hotspot Wi-Fi
- Applicazione smartphone
- Controllo remoto, ad es. localizzazione del veicolo, attivazione di avvisatore acustico e luci, controllo della chiusura centralizzata
- Assistenza per furto veicolo
- Diagnostica veicolo
- Indicazioni stradali

Avviso

Il modulo OnStar del veicolo è disattivato dopo 10 giorni senza un ciclo di accensione. Le funzioni che richiedono un collegamento dati saranno di nuovo disponibili dopo aver acceso il quadro.

Tasti OnStar





Avviso

In base all'equipaggiamento i tasti OnStar possono essere integrati anche nello specchietto retrovisore.

Tasto privacy

Tenere premuto  fino a quando non si senta un messaggio per attivare o disattivare la trasmissione della localizzazione del veicolo.

Premere  per rispondere ad una chiamata o per terminare una chiamata con un operatore.

Premere  per accedere alle impostazioni Wi-Fi.

Tasto richiesta assistenza

Premere ☎ per stabilire un collegamento con un operatore.

Tasto SOS

Premere ☎ per stabilire un collegamento di emergenza prioritario con un operatore di emergenza specializzato.

LED di stato

Verde: Il sistema è pronto con la trasmissione della localizzazione del veicolo attivata.

Lampeggiante verde: Il sistema ha una chiamata attiva.

Rosso: Si è verificato un problema.

Off: Il sistema è pronto con la trasmissione della localizzazione del veicolo disattivata o il sistema è in modalità standby.

Lampeggiante rosso/verde per un breve periodo di tempo: La trasmissione della localizzazione del veicolo è stata disattivata.

Servizi OnStar**Servizi generali**

Se servono informazioni relative, ad esempio, a orari di apertura, punti di interesse o destinazione o se siete alla ricerca di assistenza, ad esempio nel caso di rottura del veicolo, pneumatico sgonfio o serbatoio carburante vuoto, premere ☎ per stabilire un collegamento con un operatore.

Servizi di emergenza

In caso di una situazione di emergenza, premere ☎ e parlare con un operatore. L'operatore contatterà poi i servizi di emergenza o di assistenza per indirizzarli al vostro veicolo.

In caso di incidente con attivazione degli airbag o dei tendicinghia, verrà avviata automaticamente una chiamata di emergenza. L'operatore verrà immediatamente collegato con il vostro veicolo per vedere se sia necessaria qualche forma di assistenza.

Hotspot Wi-Fi

L'hotspot Wi-Fi del veicolo fornisce la connettività Internet con una velocità massima di 4G/LTE.

Avviso

La funzionalità di hotspot Wi-Fi non è disponibile in tutti i mercati.

Avviso

Alcuni dispositivi si connettono automaticamente ai punti di accesso Wi-Fi e trasmettono dati con la rete mobile in background anche quando non vengono utilizzati. Tali dati comprendono aggiornamenti automatici, file scaricati e traffico di sincronizzazione delle app. Il volume di dati acquistato tramite OnStar potrebbe esaurirsi in poco tempo. Disattivare la sincronizzazione automatica dalle impostazioni del proprio dispositivo.

Si possono collegare fino a sette dispositivi.

Per collegare un dispositivo mobile con l'hotspot Wi-Fi:

1. Premere  e poi selezionare le impostazioni Wi-Fi sul Visualizzatore Info. Le impostazioni visualizzate includono il nome dell'hotspot Wi-Fi (SSID), password e tipo di connessione.
2. Avviare una ricerca di rete Wi-Fi sul dispositivo mobile.
3. Selezionare l'hotspot (SSID) del vostro veicolo quando appare in elenco.
4. Inserire la password sul dispositivo mobile quando viene richiesta.

Avviso

Per modificare SSID o password, premere  e parlare con un operatore, oppure accedere al proprio account.

Per disattivare la funzionalità hotspot Wi-Fi, premere  per chiamare un operatore.

App per smartphone

Con l'app per smartphone myOpel, alcune funzioni del veicolo possono essere azionate da remoto.

Sono disponibili le seguenti funzioni:

- Bloccare o sbloccare il veicolo.
- Suono dell'avvisatore acustico o luci lampeggianti.
- Controllare il livello del carburante, la vita utile residua dell'olio motore e la pressione dei pneumatici (solo con sistema di monitoraggio della pressione dei pneumatici).
- Inviare la destinazione di navigazione al veicolo, se dotato di sistema di navigazione integrato.
- Localizzare il veicolo su una mappa.
- Gestire le impostazioni Wi-Fi.

Per utilizzare queste funzioni, scaricare l'app dall'App Store® o da Google Play™ Store.

Telecomando

Se desiderato, utilizzare un qualsiasi telefono per chiamare un operatore che possa azionare da remoto deter-

minare funzioni del veicolo. Trovare il numero di telefono di OnStar sul nostro sito web specifico del Paese in questione.

Sono disponibili le seguenti funzioni:

- Bloccare o sbloccare il veicolo.
- Fornire informazioni sulla localizzazione del veicolo.
- Suono dell'avvisatore acustico o luci lampeggianti.

Assistenza per furto veicolo

In caso di furto del veicolo, denunciare il furto alle autorità e richiedere assistenza OnStar per furto veicolo. Usare un telefono qualsiasi per chiamare un operatore. Trovare il numero di telefono di OnStar sul nostro sito web specifico del Paese in questione.

OnStar può fornire assistenza nell'individuazione e nel recupero del veicolo.

Impedire il riavvio

Inviando segnali a distanza, OnStar può impedire al veicolo di essere avviato una volta spento.

Diagnostica su richiesta

In qualsiasi momento, ad esempio se il veicolo visualizza un messaggio del veicolo, premere  per contattare un operatore e chiedere di completare un controllo diagnostico in tempo reale per individuare immediatamente il problema. In base ai risultati, l'operatore fornirà ulteriore assistenza.

Rapporto diagnostica

Il veicolo trasmette automaticamente dati diagnostici a OnStar che invia un mail di resoconto mensile al cliente all'officina preferita.

Avviso

La funzione di comunicazione all'officina può essere disabilitata nel vostro account.

Il resoconto contiene lo stato dei sistemi operativi importanti del veicolo come motore, trasmissione, airbag, ABS e altri sistemi principali. Fornisce anche informazioni sulle possibili manutenzioni e sulla pressione dei pneumatici (solo con sistema di monitoraggio della pressione dei pneumatici).

Per dare un'occhiata alle informazioni in maggiore dettaglio, selezionare il link nella mail e accedere al proprio account.

Indicazioni stradali

La destinazione desiderata può essere scaricata direttamente sul sistema di navigazione.

Premere  per chiamare un operatore e descrivere la destinazione o il punto d'interesse.

L'operatore può cercare qualsiasi indirizzo o punto d'interesse e inviare la destinazione direttamente nel sistema di navigazione integrato.

Impostazioni OnStar

PIN OnStar

Per avere pieno accesso a tutti i servizi OnStar, è necessario inserire un PIN a quattro cifre. Il PIN deve essere personalizzato in occasione della prima chiamata a un operatore.

Per modificare il PIN, premere  per chiamare un operatore.

Dati dell'account

L'abbonato OnStar dispone di un account nel quale vengono memorizzati tutti i dati. Per richiedere una modifica delle informazioni dell'account, premere  e parlare con un operatore oppure accedere al proprio account.

Se il servizio OnStar viene utilizzato su un altro veicolo, premere  e chiedere che l'account venga trasferito al nuovo veicolo.

Avviso

In ogni caso, se il veicolo viene smaltito, venduto o ceduto, informare immediatamente OnStar delle modifiche e interrompere il servizio OnStar per questo veicolo.

Localizzazione veicolo

La localizzazione del veicolo viene trasmessa a OnStar quando viene richiesto o attivato il servizio. Un messaggio sul Visualizzatore Info informa di questa trasmissione.

Per attivare o disattivare la trasmissione della localizzazione del veicolo, tenere premuto  fino a quando non si senta un messaggio audio.

La disattivazione è indicata dalla spia di stato lampeggiante in rosso e verde per un breve periodo di tempo, e ogni volta che il veicolo viene avviato.

Avviso

Se la trasmissione della posizione del veicolo è disattivata, alcuni servizi non saranno più disponibili.

Avviso

La posizione del veicolo resta sempre accessibile ad OnStar in caso di emergenza.

Trova l'informativa sulla privacy nel tuo account.

Aggiornamenti software

OnStar potrebbe effettuare aggiornamenti del software da remoto senza preavviso o richiesta di consenso.

Tali aggiornamenti servono per migliorare o mantenere la sicurezza o il funzionamento del veicolo.

Tali aggiornamenti potrebbero riguardare problematiche relative alla privacy. Trova l'informativa sulla privacy nel tuo account.

Illuminazione

Luci esterne	102
Interruttore dei fari	102
Controllo automatico dei fari	103
Abbaglianti	103
Avvisatore ottico	103
Regolazione della profondità delle luci	104
Uso dei fari all'estero	104
Luci diurne	104
Segnalatori di emergenza	104
Indicatori di direzione	105
Retronebbia	105
Luci di parcheggio	105
Luci di retromarcia	106
Coprifari appannati	106
Luci interne	106
Controllo delle luci del quadro strumenti	106
Caratteristiche dell'illuminazione	108
Illuminazione all'entrata	108
Luci in uscita	108
Dispositivo salvacarica della batteria	109

Luci esterne

Interruttore dei fari



Ruotare l'interruttore dei fari:

- O** : Luci spente
- P** : Luci di posizione
- D** : Fari

Spia di controllo **P** 82.

Interruttore dei fari con controllo automatico



Ruotare l'interruttore dei fari:

- AUTO** : Controllo automatico dei fari: gli abbaglianti si accendono e si spengono automaticamente a seconda delle condizioni di luminosità esterne
- O** : Attivazione/disattivazione del controllo automatico dei fari. L'interruttore torna su **AUTO**
- P** : Luci di posizione
- D** : Fari

Lo stato attuale del controllo automatico dei fari viene visualizzato nel Driver Information Center.

Quando l'accensione viene inserita, il controllo automatico dei fari è attivo.

Quando i fari sono accesi,  si accende.

Spia di controllo   82.

Luci posteriori

Le luci posteriori sono accese assieme ai fari e alle luci di posizione.

Controllo automatico dei fari



Quando la funzione di comando automatico dei fari è attivata e il motore è in funzione, il sistema passa dalle luci diurne all'accensione dei fari automaticamente, a seconda delle condizioni della luminosità e delle informazioni fornite dal sistema del sensore pioggia.

Luci diurne  104.

Attivazione automatica dei fari

Quando la funzione di controllo automatico dei fari viene azionata e il motore è in funzione, i fari si accendono in condizioni di scarsa luminosità.

Inoltre, i fari si accendono se i tergi-cristalli sono attivati per diverse passate.

Rilevamento tunnel

Quando si entra in una galleria si accendono immediatamente i fari.

Abbaglianti

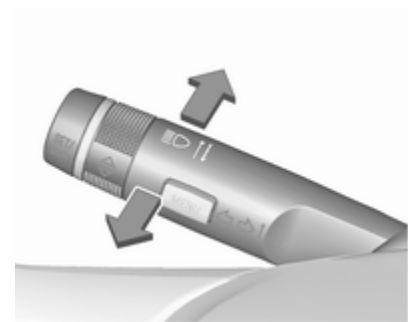

Per passare dagli anabbaglianti agli abbaglianti, spingere la leva.

Per ritornare agli anabbaglianti, premere nuovamente la leva o tirarla.

Avvisatore ottico

Per usare gli abbaglianti come avvisatore ottico, tirare la leva.

Regolazione della profondità delle luci

Regolazione manuale della profondità delle luci



Per regolare la profondità delle luci in base al carico del veicolo e non abbagliare i conducenti dei veicoli in avvicinamento: ruotare la manopola  nella posizione desiderata.

- 0 : Sedili anteriori occupati
- 1 : Tutti i sedili occupati
- 2 : Tutti i sedili occupati e vano di carico impegnato
- 3 : Sedile conducente occupato e vano di carico riempito

Uso dei fari all'estero

Il fascio di luce asimmetrico dei fari aumenta la visibilità illuminando un tratto di strada più ampio sul lato passeggero.

Se il veicolo viene utilizzato in Paesi con guida sul lato opposto, regolare i fari per evitare l'abbagliamento.

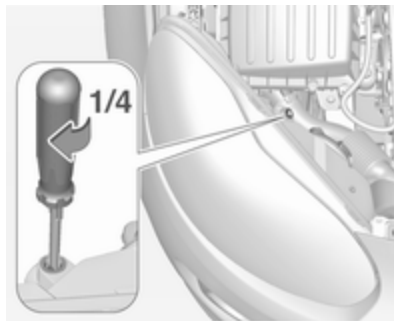

Ruotare il registro su entrambi i corpi dei fari di $1/4$ di giro in senso orario per impostare la modalità Turista.

Luci diurne

Le luci diurne aumentano la visibilità del veicolo durante il giorno.

Si azionano automaticamente a quadro acceso.

Segnalatori di emergenza



Azionato premendo .

In caso di incidente con attivazione degli airbag, si accendono automaticamente i segnalatori di emergenza.

Indicatori di direzione

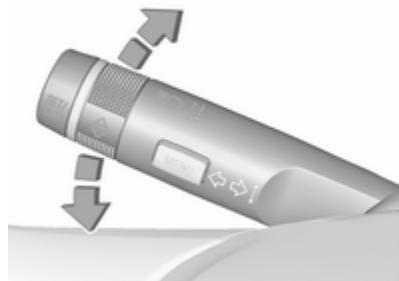

- leva verso l'alto : indicatore di direzione destro
 leva verso il basso : indicatore di direzione sinistro

Quando si muove la leva si può avvertire un punto di resistenza.

Una volta mossa la leva oltre il punto di resistenza, gli indicatori lampeggiano ininterrottamente. Gli indicatori smettono di lampeggiare quando si gira il volante nella direzione opposta o si muove la leva in posizione neutrale.

Per far lampeggiare gli indicatori provvisoriamente, mantenere la leva nella posizione appena prima del punto di resistenza. Gli indicatori di direzione lampeggeranno finché non verrà rilasciata la leva.

Per attivare tre lampeggi consecutivi, toccare brevemente la leva senza farle oltrepassare il punto di resistenza.

Retronebbia



Azionato premendo .

Interruttore dei fari in posizione **AUTO**: accendendo il retronebbia si accenderanno automaticamente anche i fari.

Luci di parcheggio



Quando il veicolo è parcheggiato, è possibile accendere le luci di parcheggio su un lato del veicolo:

1. Disinserire l'accensione.
2. Portare la leva del tutto verso l'alto (luci di parcheggio di destra) o verso il basso (luci di parcheggio di sinistra).

L'azione è confermata da un segnale acustico e dalla spia dell'indicatore di direzione.

Luci di retromarcia

La luce di retromarcia si accende quando, con l'accensione inserita, si innesta la retromarcia.

Coprifari appannati

Il lato interno dell'alloggiamento dei fari si può appannare rapidamente in condizioni di clima umido e freddo, forte pioggia o dopo il lavaggio. L'appannamento scompare rapidamente da solo. Per contribuire al disappannamento, accendere i fari.

Luci interne

Controllo delle luci del quadro strumenti



La luminosità delle seguenti luci può essere regolata con le luci esterne accese:

- illuminazione del quadro strumenti
- luce ambiente
- luce plafoniera
- Display informativo
- interruttori e comandi illuminati

Ruotare l'interruttore rotante  e tenerlo in questa posizione fino al raggiungimento della luminosità desiderata.

Luci interne

Luce di cortesia anteriore

Entrando e uscendo dal veicolo, le luci di cortesia si accendono automaticamente e si spengono dopo un certo intervallo di tempo.



 : accensione e spegnimento automatico

premere  : on

premere  : off

Avviso

In caso di incidente con attivazione degli airbag, le luci di cortesia si accendono automaticamente.

Luce plafoniera

Il faretto integrato nell'illuminazione interna si accende all'accensione dei fari.



La luce plafoniera illumina indirettamente la console del cambio.



Luce ambiente

La luce ambiente è costituita da luci indirette nelle portiere, nel quadro strumenti sotto l'unità di riscaldamento e ventilazione e nel vano basso sul lato del passeggero. Si possono selezionare otto colori con un pulsante sulla console del tetto.



Azionare il pulsante con l'accensione inserita:

- una breve pressione  : accensione o spegnimento
- brevi pressioni ripetute  : variazione di colore per gradi
- pressione lunga di  : cambiamento continuo dei colori

La luce ambiente può essere attenuata tramite la rotella  assieme all'illuminazione del quadro strumenti  106.

Il colore selezionato rimane quando si accende il quadro la volta successiva.

La luce ambiente si accende automaticamente al disinserimento dell'accensione e si spegne all'apertura di una portiera. Premendo  dopo aver disinserito l'accensione, la luce ambiente rimane accesa per 60 minuti.

Quadro Starlight

Il quadro Starlight è formato da circa 64 LED nel tetto. L'intensità può essere attenuata con l'apposito pulsante sulla console del tetto.



Azionare il pulsante con l'accensione inserita:

una breve pressione \odot	: accensione o spegnimento
brevi pressioni ripetute $\ast\ast$: attenuazione graduale
Pressione lunga di $\ast\ast$: attenuazione continua

L'intensità selezionata rimane quando si accende il quadro la volta successiva.

La modalità Starlight si attiva automaticamente al disinserimento dell'accensione e si spegne all'apertura di una portiera. Premendo \odot dopo aver disinserito l'accensione, l'illuminazione Starlight rimane accesa per 60 minuti.

Caratteristiche dell'illuminazione

Illuminazione all'entrata

Illuminazione di cortesia

Le seguenti luci si accendono per un breve periodo sbloccando le portiere del veicolo con il telecomando:

- fari
- luci posteriori
- luci della targa
- illuminazione del quadro strumenti
- luci interne

Alcune funzioni sono attivabili solo al buio per agevolare la localizzazione del veicolo.

L'illuminazione si disattiva immediatamente posizionando la chiave di accensione su 1 \rightarrow 122.

L'attivazione o la disattivazione di questa funzione può essere modificata nel Visualizzatore Info.

Personalizzazione del veicolo \rightarrow 93.

Le impostazioni possono essere memorizzate per la chiave in uso \rightarrow 21.

All'apertura della portiera del conducente si accendono anche le seguenti luci:

- illuminazione di alcuni interruttori
- Driver Information Centre
- luce ambiente
- quadro Starlight

Luci in uscita

Estraendo la chiave dall'interruttore di accensione si accendono le seguenti luci:

- luci interne
- illuminazione del quadro strumenti (solo al buio)
- luce ambiente
- quadro Starlight

Si accendono automaticamente dopo un ritardo e si riattivano se viene aperta la portiera del conducente.

Illuminazione esterna

I fari, le luci posteriori e le luci della targa illuminano la zona circostante il veicolo per un periodo di tempo regolabile dopo essere usciti dal veicolo.

Attivazione



1. Disinserire l'accensione.
2. Rimuovere la chiave d'accensione.
3. Apertura della portiera del conducente.
4. Tirare di nuovo la leva.
5. Chiudere la portiera del conducente.

Se la portiera del conducente non viene chiusa, le luci si spengono dopo due minuti.

Le luci in uscita si spengono immediatamente se si tira la leva mentre la portiera del conducente è aperta.

L'attivazione, la disattivazione e la durata di questa funzione possono essere modificate nel Visualizzatore Info.

Personalizzazione del veicolo ⇨ 93.

Le impostazioni possono essere memorizzate per la chiave in uso ⇨ 21.

Dispositivo salvacarica della batteria

Funzione dello stato di carica della batteria del veicolo

La funzione garantisce la massima durata della batteria del veicolo mediante un generatore con presa di corrente controllabile e distribuzione ottimizzata della corrente.

Per impedire che la batteria del veicolo si scarichi durante la guida, il funzionamento dei seguenti sistemi viene automaticamente ridotto in due fasi e quindi disinserito:

- riscaldatore ausiliario
- lunotto termico
- specchietti riscaldati
- sedili riscaldati
- ventola

Durante la seconda fase, un messaggio di conferma dell'attivazione del dispositivo salvacarica della batteria del veicolo viene visualizzato nel Driver Information Centre.

Disinserimento delle luci elettriche

Per impedire che la batteria del veicolo si scarichi quando l'accensione è disinserita, alcune luci interne si spengono automaticamente dopo alcuni minuti.

Climatizzatore

Sistemi di climatizzazione	110
Sistema di riscaldamento e di ventilazione	110
Sistema di climatizzazione	111
Sistema di climatizzazione elettronico	114
Bocchette di ventilazione	118
Bocchette di ventilazione orientabili	118
Bocchette di ventilazione fisse	119
Manutenzione	119
Presa dell'aria	119
Funzionamento regolare del climatizzatore	119

Sistemi di climatizzazione

Sistema di riscaldamento e di ventilazione



Comandi per:

- temperatura
- velocità della ventola
- distribuzione dell'aria

Lunotto termico ⇨ 30.

Sedili riscaldati ⇨ 37.

Volante riscaldato ⇨ 63.

Temperatura

rosso : caldo
blu : freddo

Il riscaldamento entra in piena efficienza solo quando il motore raggiunge la temperatura di esercizio.

Velocità della ventola

Regolare il flusso dell'aria della ventola selezionando la velocità desiderata.



Distribuzione dell'aria

- : altezza testa
- : altezza testa e vano piedi
- : ai piedi e al parabrezza
- : parabrezza, finestrini anteriori e vano piedi
- : parabrezza e finestrini anteriori

Sono possibili anche regolazioni intermedie.

Sbrinamento e disappannamento dei cristalli



- Impostare il comando della temperatura al livello più caldo.
- Regolare la velocità della ventola al livello massimo.
- Portare il comando di distribuzione dell'aria su .
- Inserire il lunotto termico .





- Aprire opportunamente le bocchette laterali dell'aria e orientarle verso i finestrini delle portiere.
- Per riscaldare allo stesso tempo anche il vano piedi, portare il comando di distribuzione dell'aria su .

Sistema di climatizzazione



Comandi per:

- temperatura
- velocità della ventola
- distribuzione dell'aria

-  : raffreddamento
-  : ricircolo dell'aria
-  : lunotto termico  30

Sedili riscaldati   37.

Volante riscaldato   63.

Temperatura



rosso : caldo
blu : freddo

Il riscaldamento entra in piena efficienza solo quando il motore raggiunge la temperatura di esercizio.

Velocità della ventola

Regolare il flusso dell'aria della ventola selezionando la velocità desiderata.

Distribuzione dell'aria

-  : altezza testa
-  : altezza testa e vano piedi
-  : ai piedi e al parabrezza

 : parabrezza, finestrini anteriori e vano piedi

 : al parabrezza e ai finestrini anteriori (il climatizzatore è attivato in sottofondo per aiutare a impedire l'appannamento dei finestrini)

Sono possibili anche regolazioni intermedie.

Raffreddamento



Premere  per inserire il raffreddamento. Il LED del pulsante si illumina per indicare l'attivazione. Il raffreddamento funziona solamente con il motore acceso e la ventola di controllo del climatizzatore inserita.

Premere il pulsante  per disinserire il raffreddamento.

Il climatizzatore raffredda e deumidifica (asciuga) non appena la temperatura esterna è poco al di sopra del punto di congelamento. Ciò può provocare la formazione di condensa, che gocciolerà da sotto il veicolo.

Se non servono né il raffreddamento, né la deumidificazione, spegnere il sistema di raffreddamento per risparmiare carburante.

L'attivazione del raffreddamento potrebbe impedire gli Autostop.

Sistema Start-stop  124.

Sistema di ricircolo dell'aria



Premere  per attivare il ricircolo dell'aria. Il LED del pulsante si illumina per indicare l'attivazione.

Premere di nuovo  per disattivare la modalità di ricircolo.

Avvertenza

In modalità di ricircolo, lo scambio d'aria con l'esterno risulta ridotto. Utilizzando tale modalità senza allo stesso tempo raffreddare l'aria, l'umidità nell'abitacolo aumenta, facendo appannare i finestrini internamente. Inoltre la



qualità dell'aria nell'abitacolo si deteriora, e potrebbe provocare sonnolenza agli occupanti.

Quando l'aria è calda e molto umida, è possibile che il parabrezza si appanni dall'esterno quando l'aria fredda viene diretta su di esso. Se il parabrezza si appanna esternamente, azionare il tergicristallo e disattivare .

Raffreddamento massimo



Aprire brevemente i finestrini, in modo da disperdere rapidamente l'aria calda.



- Attivare il raffreddamento .
- Sistema di ricircolo dell'aria  attivato.
- Impostare il comando della temperatura al livello più freddo.
- Regolare la velocità della ventola al livello massimo.
- Portare il comando di distribuzione dell'aria su .
- Aprire tutte le bocchette dell'aria.

Sbrinamento e disappannamento dei cristalli



- Impostare il comando della temperatura al livello più caldo.
- Regolare la velocità della ventola al livello massimo.
- Portare il comando di distribuzione dell'aria su .
- Inserire il lunotto termico .
- Aprire opportunamente le bocchette laterali dell'aria e orientarle verso i finestrini delle portiere.

Avviso

Se la modalità di distribuzione dell'aria  è selezionata durante il funzionamento del motore, il sistema non effettuerà alcun Autostop fino alla selezione di una modalità differente di distribuzione dell'aria.

Se la modalità di distribuzione dell'aria  è selezionata quando il motore è in modalità Autostop, il motore si riavvierà automaticamente.

Sistema Start-stop  124.

Sistema di climatizzazione elettronico

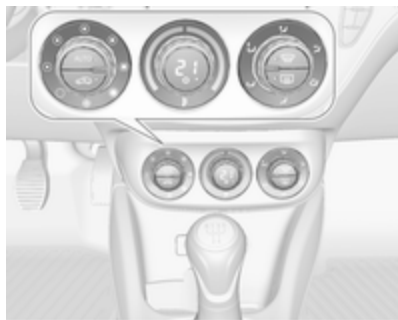

Comandi per:

- velocità della ventola
- temperatura
- distribuzione dell'aria



: raffreddamento

AUTO : modalità automatica



: ricircolo dell'aria manuale



: sbrinamento e disappannamento



: lunotto termico ⇨ 30

Sedili riscaldati ⇨ ⇨ 37.

Volante riscaldato ⇨ ⇨ 63.

In modalità automatica la temperatura, la velocità delle ventole e la distribuzione dell'aria vengono regolate automaticamente.



I comandi del climatizzatore sono mostrati sul Visualizzatore Info. Le modifiche delle impostazioni appaiono sovrapposte al menu correntemente visualizzato per un breve istante.

Il sistema di climatizzazione elettronico è pienamente operativo solo quando il motore è in funzione.

Modalità automatica AUTO



Impostazioni di base per il massimo comfort:

- Premere **AUTO**, la distribuzione dell'aria e la velocità della ventola vengono regolate automaticamente. Il LED del pulsante si illumina per indicare l'attivazione.
- Aprire tutte le bocchette dell'aria per consentire una distribuzione ottimale dell'aria in modalità automatica.

- Premere  per azionare il raffreddamento e il disappannamento ideali. Il LED del pulsante si illumina per indicare l'attivazione.
- Impostare la temperatura preselezionata con la manopola centrale. Si consiglia una temperatura di 22 °C.

Preselezione della temperatura

Impostare la temperatura ruotando la manopola centrale fino a raggiungere il valore desiderato. Esso viene visualizzato sul display dell'interruttore.

Per garantire il massimo comfort nell'abitacolo, regolare la temperatura con incrementi ridotti.



Se è impostata la temperatura minima **Lo**, il sistema di controllo del climatizzatore funziona al raffreddamento massimo, se  è azionato.

Se viene impostata la temperatura massima **Hi**, il climatizzatore attiva il riscaldamento massimo.



Avviso

Se  non è azionato, la riduzione della temperatura impostata della cabina può causare il riavviamento del motore da un arresto automatico (Autostop) o impedire un arresto automatico.

Sistema Start-stop ⇨ 124.

Sbrinatorio e disappannamento dei cristalli







- Premere . Il LED del pulsante si illumina per indicare l'attivazione.
- La temperatura e la ripartizione dell'aria vengono impostate automaticamente e la ventola funziona ad alta velocità.
- Inserire il lunotto termico .
- Per tornare alla modalità precedente: premere , per tornare alla modalità automatica: premere **AUTO**.

L'impostazione del riscaldamento automatico dei finestrini posteriori può essere modificata nel Visualizzatore Info.

Personalizzazione del veicolo ⇨ 93.

Avviso

Se  viene premuto mentre il motore è acceso, verrà impedito un Autostop fino a quando il pulsante  non viene premuto di nuovo.

Se si preme  con la ventola azionata e il motore in funzione, un Autostop verrà impedito fino a quando  non venga premuto nuovamente o fino a quando la ventola non venga disattivata.

Se viene premuto il pulsante  mentre il motore è acceso in Autostop, il motore si riavvierà automaticamente.

Se viene premuto  con la ventola azionata mentre il motore è acceso in Autostop, il motore si riavvierà automaticamente.

Sistema Start-stop ⇨ 124.

Impostazioni manuali

Le impostazioni del sistema di climatizzazione possono essere modificate attivando i pulsanti e le manopole come descritto di seguito. Modificando un'impostazione si disattiva la modalità automatica.

Velocità della ventola



Ruotare la manopola sinistra per aumentare o diminuire la velocità della ventola. La velocità della ventola viene indicata sul Visualizzatore Info.

Rotazione della manopola su : la ventola e il raffreddamento sono disinseriti.

Per tornare alla modalità automatica: Premere **AUTO**.

Distribuzione dell'aria



Ruotare la manopola destra per effettuare la regolazione desiderata. L'impostazione viene indicata sul Visualizzatore Info.

 : ai piedi e al parabrezza

 : parabrezza, finestrini anteriori e vano piedi

- ↗ : al parabrezza e ai finestrini anteriori (il climatizzatore è attivato in sottofondo per aiutare a impedire l'appannamento dei finestrini)
- ↘ : zona della testa attraverso le bocchette dell'aria orientabili
- ↕ : altezza testa e vano piedi

Ritorno alla distribuzione automatica dell'aria: premere **AUTO**.

Raffreddamento ☀

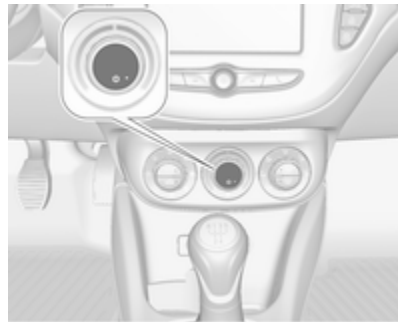

Premere ☀ per inserire il raffreddamento. Il LED del pulsante si illumina per indicare l'attivazione. Il raffredda-

mento funziona solamente con il motore acceso e la ventola di controllo del climatizzatore inserita.

Premere il pulsante ☀ per disinserire il raffreddamento.

Il climatizzatore raffredda e deumidifica (asciuga) non appena la temperatura esterna è poco al di sopra del punto di congelamento. Ciò può provocare la formazione di condensa, che gocciolerà da sotto il veicolo.

Se non servono né il raffreddamento, né la deumidificazione, spegnere il sistema di raffreddamento per risparmiare carburante.

Quando viene spento il sistema di raffreddamento, il sistema di climatizzazione non richiederà nessun avviamento del motore durante un Auto-stop. Eccezione: l'impianto di sbrinamento è attivato e una temperatura esterna superiore a 0 °C richiede un riavviamento.

Sistema Start-stop ⇨ 124.

Lo stato della funzione di raffreddamento viene indicato sul Visualizzatore Info.

L'attivazione o la disattivazione della funzione di raffreddamento dopo l'avvio del motore può essere modificata nel Visualizzatore Info.

Personalizzazione del veicolo ⇨ 93.

Ricircolo dell'aria 🔄



Premere 🔄 per attivare il ricircolo dell'aria. Il LED del pulsante si illumina per indicare l'attivazione.

Premere di nuovo 🔄 per disattivare la modalità di ricircolo.

⚠ Avvertenza

In modalità di ricircolo, lo scambio d'aria con l'esterno risulta ridotto. Utilizzando tale modalità senza allo stesso tempo raffreddare l'aria, l'umidità nell'abitacolo aumenta, facendo appannare i finestrini internamente. Inoltre la qualità dell'aria nell'abitacolo si deteriora, e potrebbe provocare sonnolenza agli occupanti.

Quando l'aria è calda e molto umida, è possibile che il parabrezza si appanni dall'esterno quando l'aria fredda viene diretta su di esso. Se il parabrezza si appanna esternamente, azionare il tergicristallo e disattivare **↕**.

Impostazioni di base

Alcune impostazioni possono essere modificate nel Visualizzatore Info. Personalizzazione del veicolo **↔** 93.

Bocchette di ventilazione**Bocchette di ventilazione orientabili**

Con la funzione di raffreddamento attiva, almeno una bocchetta di ventilazione deve essere aperta.



Ruotare la rotella per regolare il flusso di aria in uscita dalla bocchetta. La bocchetta viene chiusa ruotando la rotella di regolazione a fine corsa a destra o a sinistra.



Regolare la direzione del flusso d'aria modificando l'inclinazione orizzontale e verticale delle alette della bocchetta.

⚠ Avvertenza

Non applicare oggetti alle alette delle bocchette dell'aria. C'è il rischio di danni e lesioni in caso di incidente.

Bocchette di ventilazione fisse

Altre bocchette di ventilazione si trovano sotto il parabrezza e i finestrini e nei vani piedi.

Manutenzione

Presenza dell'aria



La presa dell'aria davanti al parabrezza nel vano motore non deve essere ostruita in alcun modo per consentire l'ingresso dell'aria. Togliere eventuali depositi di foglie, sporco o neve.

Funzionamento regolare del climatizzatore

Per garantire sempre la massima efficienza del sistema, il raffreddamento deve essere attivato per alcuni minuti almeno una volta al mese, indipendentemente dalle condizioni climatiche e dalla stagione. Il funzionamento con raffreddamento non è possibile quando la temperatura esterna è troppo bassa.

Manutenzione

Per un raffreddamento ottimale, si consiglia di controllare annualmente il climatizzatore, iniziando tre anni dopo l'immatricolazione del veicolo, eseguendo:

- prova di funzionalità e di pressione
- funzionalità del riscaldamento
- controllo di tenuta
- controllo delle cinghie di trasmissione
- pulizia del condensatore e scarico dell'evaporatore
- controllo delle prestazioni

Avviso

Il liquido refrigerante R-134a
contiene gas fluorurati ad effetto
serra.

Guida e funzionamento

Consigli per la guida	121
Controllo del veicolo	121
Sterzare	122
Avviamento e funzionamento	122
Rodaggio di un veicolo nuovo ..	122
Posizioni della chiave nel bocchetto di accensione	122
Potenza trattenuta disattivata ..	123
Avviamento del motore	123
Interruzione di carburante al motore durante la decelerazione	124
Sistema stop-start	124
Parcheggio	126
Gas di scarico	128
Filtro di scarico	128
Convertitore catalitico	129
Cambio manuale	130
Freni	130
Sistema di antibloccaggio	130
Freno di stazionamento	131

Assistenza alla frenata	132
Assistenza per le partenze in salita	132
Sistemi di controllo della guida ..	132
Sistema di controllo della trazione	132
Controllo elettronico della stabilità	133
Modalità Città	135
Sistemi di assistenza al conducente	136
Controllo automatico della velocità di crociera	136
Limitatore di velocità	138
Sistema di ausilio al parcheggio	139
Allarme angolo morto laterale ..	149
Carburante	151
Carburante per motori a benzina	151
Carburante per funzionamento a gas liquido	152
Rifornimento	153

Consigli per la guida

Controllo del veicolo

Mai procedere in folle con il motore spento

In tale situazione molti impianti, quali il servofreno o il servosterzo, non funzionano. rendendo la marcia un pericolo per sé e per gli altri.

Tutti i sistemi funzionano durante un Autostop.

Sistema Start-stop ⇨ 124.

Potenziatore al minimo

Se la batteria del veicolo necessita di ricarica, l'amperaggio dell'alternatore deve essere aumentato. A tal scopo viene attivato un potenziatore al minimo, che può emettere un certo rumore.

Un messaggio appare sul Visualizzatore Deluxe.

Pedali

Non collocare tappetini nella zona dei pedali per evitare di ostacolare la corsa dei pedali stessi.

Utilizzare solo tappetini di misura adatta e fissati dai rispettivi fermi sul lato guida.

Sterzare

Se l'assistenza del servosterzo non è più disponibile a causa di un arresto del motore o di un malfunzionamento del sistema, è possibile sterzare il veicolo ma con uno sforzo maggiore.

Spia   79.

Avviamento e funzionamento

Rodaggio di un veicolo nuovo

Per i primi viaggi non effettuare inutilmente brusche frenate.

Quando si guida la vettura per la prima volta, è possibile che la cera e l'olio presenti nell'impianto di scarico evaporino producendo l'emissione di fumi. Parcheggiare la vettura all'aperto per un po' evitando di inalare i fumi.

Durante il periodo di rodaggio il consumo di carburante e olio può essere superiore.

Inoltre, il processo di pulizia del filtro dei gas di scarico può avvenire più frequentemente.

Filtro di scarico  128.

È possibile inibire l'Autostop per consentire di ricaricare la batteria del veicolo.

Posizioni della chiave nel blocchetto di accensione

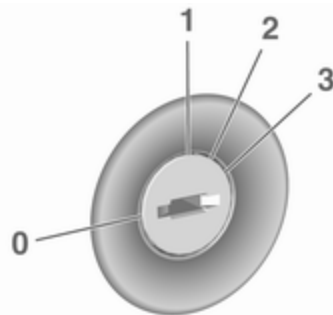

- 0** : accensione disinserita: Alcune funzioni rimangono attive fino alla rimozione della chiave o l'apertura della portiera del conducente purché l'accensione sia già inserita.
- 1** : modalità accessori: Il bloccasterzo è sbloccato e alcune funzioni elettriche sono disponibili, quadro spento.

- 2** : accensione in modalità di alimentazione: L'accensione è inserita. Le spie si illuminano e la maggior parte delle funzioni elettriche sono azionabili. A seconda della versione, è necessario premere la chiave fino in fondo verso la colonna dello sterzo, quindi girarla dalla posizione **2** a **1** o **0**.
- 3** : avvio motore: Rilasciare la chiave dopo l'inizio della procedura di avvio.

Potenza trattenuta disattivata

I seguenti sistemi elettronici possono funzionare fino a quando venga aperta la portiera del conducente o al massimo per 10 minuti dopo che il quadro è stato spento:

- alzacristalli elettrici
- prese di corrente
- tettuccio apribile elettrico

Avviamento del motore

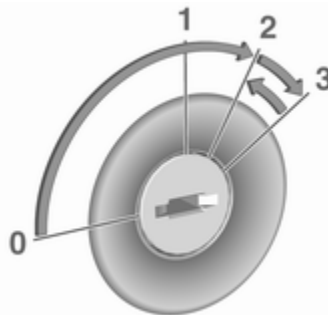

Ruotare la chiave in posizione **1** per sbloccare il bloccasterzo.

Cambio manuale: azionare il pedale della frizione e del freno.

Non azionare il pedale dell'acceleratore.

Girare brevemente la chiave in posizione **3** e rilasciarla: una procedura automatica attiva il motorino d'avviamento con un breve ritardo finché il motore è in funzione. Vedere 'Controllo automatico del motorino d'avviamento'.

Prima di riavviare o per spegnere il motore, riportare la chiave in posizione **0**.

Durante un Autostop, è possibile riavviare il motore premendo il pedale della frizione.

Avviare il veicolo a basse temperature

L'avvio del motore senza riscaldatori aggiuntivi è possibile solo fino a $-30\text{ }^{\circ}\text{C}$. È richiesto un olio motore della viscosità corretta, il carburante corretto, la manutenzione eseguita e una batteria del veicolo carica a sufficienza.

Controllo automatico del motorino d'avviamento

Questa funzione controlla la procedura di avviamento del motore. Non lasciare la chiave in posizione **3**. Una volta rilevato il posizionamento, il sistema procede automaticamente con la procedura di avviamento fino all'accensione del motore. A causa della procedura di controllo, il motore si avvia con un breve ritardo.

Le ragioni di un mancato avviamento del motore possono essere le seguenti:

- pedale della frizione non azionato (cambio manuale).
- scaduto il tempo massimo.

Riscaldamento del motore turbo

All'avviamento la coppia disponibile del motore potrebbe essere limitata per un breve periodo, specialmente quando la temperatura del motore è bassa. La limitazione serve a consentire al sistema di lubrificazione di proteggere completamente il motore.

Interruzione di carburante al motore durante la decelerazione

L'alimentazione del carburante viene interrotta automaticamente durante le decelerazioni, ovvero quando il veicolo procede con una marcia innestata ma non viene premuto l'acceleratore.

In base alle condizioni di guida, l'interruzione di carburante al motore durante la decelerazione potrebbe essere disattivata.

Sistema stop-start

Il sistema Start-stop contribuisce a far risparmiare carburante e a ridurre le emissioni. Quando le condizioni lo consentono, disinserisce il motore appena il veicolo procede a bassa velocità o si arresta, ad esempio a un semaforo o in un ingorgo.

Su veicoli dotati di cambio manuale il motore si avvia automaticamente non appena viene premuta la frizione.

Un sensore della batteria del veicolo assicura che un Autostop venga eseguito solo se la batteria è sufficientemente carica per un riavvio.

Attivazione

Il sistema Start-stop è disponibile non appena il motore viene avviato, il veicolo parte e le condizioni riportate nel seguito di questa sezione sono soddisfatte.

Disattivazione



Disattivare il sistema Start-stop manualmente premendo **eco**. La disattivazione è indicata dallo spegnimento del LED presente nel pulsante.

Autostop

Veicoli con cambio manuale:

Se il veicolo procede a bassa velocità o è fermo, attivare un Autostop come segue:

- Premere il pedale della frizione.
- Portare la leva del cambio in folle.
- Rilasciare il pedale della frizione.

Il motore verrà spento mentre l'accensione rimane attivata.

Indicazione

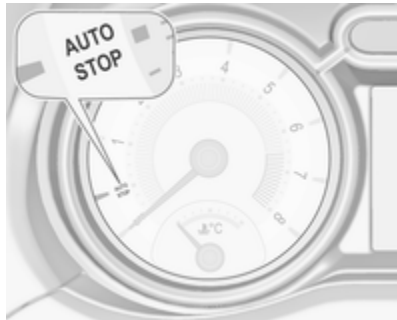

Un Autostop è indicato dalla lancetta nella posizione **AUTOSTOP** nel contagiri.

Durante un Autostop, il riscaldamento e le prestazioni dei freni vengono mantenuti.

Condizioni dell'Autostop

Il sistema Start-stop verifica che ciascuna delle condizioni seguenti sia soddisfatta:

- Il sistema Start-stop non è disattivato manualmente.
- Il cofano è completamente chiuso.
- La portiera del conducente è chiusa oppure la cintura di sicurezza del conducente è allacciata.
- La batteria del veicolo è sufficientemente carica e in buone condizioni.
- Il motore è caldo.
- La temperatura del liquido di raffreddamento del motore non è troppo alta.
- La temperatura dei gas di scarico del motore non è troppo elevata, ad esempio dopo aver guidato con un carico motore elevato.
- La temperatura ambiente supera i -5°C .
- Il sistema di climatizzazione consente un Autostop.

- La depressione del freno è sufficiente.
- La funzione di autopulizia del filtro di scarico non è attiva.
- Il veicolo è stato guidato almeno a passo d'uomo dall'ultimo Autostop.

In caso contrario, l'Autostop viene bloccato.

Certe impostazioni del climatizzatore possono bloccare un Autostop. Vedere il capitolo 'Controllo del climatizzatore' per maggiori dettagli ↗ 114.

Immediatamente dopo aver guidato in autostrada, è possibile che venga inibito un Autostop.

Rodaggio di un veicolo nuovo ↗ 122.

Dispositivo salvacarica della batteria del veicolo

Per assicurare un riavviamento affidabile del motore, il sistema Start-stop integra diverse funzioni salvacarica della batteria del veicolo.

Misure per il risparmio energetico

Durante un Autostop, diverse funzioni elettriche, come il lunotto termico, sono disabilitate o commutate in modalità risparmio energetico. La velocità della ventola del climatizzatore viene ridotta per risparmiare energia.

Riavvio del motore da parte del conducente**Veicoli con cambio manuale:**

Premere il pedale della frizione per riavviare il motore.

L'avvio del motore è indicato dalla lancetta nella posizione di folle nei contagiri.

Se la leva del cambio esce dalla posizione di folle prima di premere la frizione, la spia  si accende o viene visualizzata sotto forma di simbolo nel Driver Information Centre.

Spia di controllo   78.

Riavvio del motore mediante il sistema Start-stop

La leva del cambio deve essere in folle per abilitare un riavvio automatico.

Se una delle seguenti condizioni si verifica durante un Autostop, il motore viene avviato automaticamente mediante il sistema Start-stop:

- Il sistema Start-stop è disattivato manualmente.
- Il cofano è aperto.
- La cintura di sicurezza del conducente non è allacciata e la portiera del conducente è aperta.
- La temperatura del motore è troppo bassa.
- Il livello di carica della batteria del veicolo è sotto un determinato livello.
- La depressione del freno non è sufficiente.
- Il veicolo è guidato almeno a passo d'uomo.

- Il climatizzatore richiede un avvio del motore.
- Il climatizzatore viene acceso manualmente.

Se il cofano non è completamente chiuso, viene visualizzato un messaggio di avvertimento nel Driver Information Center.

Se alla presa di corrente è collegato un accessorio elettrico, ad esempio un lettore CD portatile, durante il riavvio potrebbe essere percepibile un breve calo di tensione.

Parcheggio** Avvertenza**

- Non parcheggiare il veicolo su una superficie facilmente infiammabile. L'elevata temperatura dell'impianto di scarico potrebbe incendiare la superficie.
- Azionare sempre il freno di stazionamento. Azionare il freno di stazionamento senza

premere il pulsante di rilascio. Se il veicolo viene parcheggiato in salita o in discesa, tirare il freno di stazionamento quanto più possibile. Premere contemporaneamente il pedale del freno per ridurre lo sforzo necessario per tirare il freno di stazionamento.

- Spegnerne il motore.
- Se il veicolo si trova su una superficie piana o in salita, inserire la prima prima di rimuovere la chiave di accensione. Inoltre, in salita, girare le ruote anteriori nella direzione opposta rispetto al cordolo del marciapiede.

Se il veicolo si trova su una discesa, inserire la retromarcia prima di rimuovere la chiave di accensione. Inoltre, girare le ruote anteriori verso il cordolo del marciapiede.

- Chiudere i finestrini e il tettuccio apribile.
- Rimuovere la chiave di accensione dall'interruttore. Ruotare il volante fino ad avvertire lo scatto di inserimento del bloccasterzo.

- Bloccare le portiere del veicolo.
- Le ventole di raffreddamento del motore potrebbero continuare a funzionare anche a motore spento ⇨ 159.

Attenzione

Al fine di proteggere il turbocompressore, dopo aver viaggiato a un regime di giri del motore elevato o con elevati carichi sul motore, far girare brevemente il motore a carico ridotto o in folle per circa 30 secondi prima di spegnerlo.

Avviso

In caso di problemi durante l'attivazione dell'airbag, il motore si spegne automaticamente se il veicolo si arresta entro un certo periodo di tempo.

Gas di scarico

Pericolo

I gas di scarico del motore contengono monossido di carbonio, che è tossico, ma incolore e inodore e può essere letale se inalato.

Se i fumi di scarico penetrano nell'abitacolo, aprire i finestrini. Rivolgersi ad un'officina per eliminare la causa del guasto.

Evitare di viaggiare con il vano di carico aperto, in quanto i gas di scarico potrebbero entrare nell'abitacolo.

Filtro di scarico

Processo di pulizia automatica

Il filtro di scarico previsto per le motorizzazioni diesel separa le particelle di fuliggine dal gas di scarico. Il sistema è corredato di una funzione autopulente che si attiva automaticamente durante la marcia senza ulteriori notifiche. Il filtro viene pulito periodicamente bruciando ad alta temperatura le particelle di fuliggine. Questo processo avviene automaticamente in determinate condizioni preimpostate e può richiedere fino a 25 minuti. Di solito impiega fra 7 e 12 minuti. La funzione di Autostop non è disponibile e il consumo di carburante può essere più elevato durante questo periodo. L'emissione di odori e fumo nel corso di tale procedimento è un fenomeno normale.

Il sistema richiede un processo di pulizia manuale

In determinate situazioni, come ad esempio percorrendo distanze brevi, il sistema non è in grado di completare la funzione autopulente.

Se è richiesta la pulizia del filtro e le precedenti condizioni di guida non consentivano la pulizia automatica, la situazione viene segnalata dall'accensione di  e da un messaggio di avvertimento nel Driver Information Center.

 si accende oltre a inviare un messaggio di avvertimento quando il filtro di scarico è pieno. Avviare il processo di pulizia prima possibile.

 lampeggia oltre a inviare un messaggio di avvertimento quando il filtro di scarico ha raggiunto il livello massimo di riempimento. Avviare immediatamente il processo di pulizia per evitare danni al motore.

Azionare il processo di pulizia manuale

Per attivare il processo di pulizia, continuare a guidare e tenere il regime di giri del motore sopra i 2000 giri/min. Se necessario, passare a una marcia inferiore. Inizia quindi il processo di pulizia del filtro.

La pulizia avviene più rapidamente con regimi e carichi del motore elevati.

La spia  si spegne al completamento della funzione autopulente. Continuare a guidare fino al completamento dell'operazione di pulizia automatica.

Attenzione

Se possibile, non interrompere il processo di pulizia. Proseguire fino a quando la pulizia è completa, per evitare la necessità di assistenza o la riparazione presso un'officina.



Processo di pulizia non possibile

Se per qualsiasi ragione la pulizia risultasse impossibile, la spia  si accende. È possibile che la potenza del motore possa essere ridotta. Rivolgersi immediatamente ad un'officina.

Convertitore catalitico

Il convertitore catalitico riduce la quantità di sostanze nocive presenti nei gas di scarico.

Attenzione

I carburanti diversi da quelli elencati alle pagine  151,  217 potrebbero danneggiare il convertitore catalitico o i componenti elettronici.

La benzina non combusta surriscalderebbe e danneggerebbe il convertitore catalitico. Evitare pertanto di utilizzare eccessivamente il motorino di avviamento, di rimanere con il serbatoio vuoto e di avviare il motore a spinta o a traino.

Se il motore perde colpi, funziona in modo irregolare, nel caso di prestazioni ridotte, o se si notano altre anomalie, rivolgersi ad un'officina il prima possibile per eliminare la causa del guasto. In caso di emergenza è possibile proseguire il viaggio, ma solo per breve tempo e con velocità e regime del motore ridotti.

Cambio manuale



Per inserire la retromarcia, premere il pedale della frizione e il pulsante sulla leva del cambio e inserire la marcia.

Se la marcia non si innesta, portare la leva del cambio in posizione di folle, rilasciare il pedale della frizione e premerlo nuovamente; ripetere quindi la selezione della marcia.

Evitare di fare slittare la frizione inutilmente.

Durante il cambio marcia, premere a fondo il pedale della frizione. Non tenere il piede appoggiato sul pedale.

Attenzione

Non è consigliabile guidare con la mano appoggiata alla leva del cambio.

Indicazione marcia ⇨ 79.

Sistema Start-stop ⇨ 124.

Freni

L'impianto frenante comprende due circuiti frenanti separati.

Se un circuito frenante dovesse guastarsi, è ancora possibile frenare il veicolo con il secondo circuito. Tuttavia, l'effetto frenante si ottiene solo premendo a fondo il pedale del freno. Questo richiede una forza notevolmente maggiore. Lo spazio di frenata necessario sarà maggiore. Rivolgersi ad un'officina prima di proseguire il viaggio.

Quando il motore non è in funzione, il supporto del servofreno viene meno dopo aver premuto una o due volte il pedale del freno. L'effetto frenante non viene ridotto, ma sarà necessario esercitare una pressione maggiore sul pedale. Questo fatto va ricordato soprattutto quando il veicolo viene trainato.

Spia di controllo (D) ⇨ 78.

Sistema di antibloccaggio

Il sistema di antibloccaggio (ABS) impedisce alle ruote di bloccarsi.

L'ABS inizia a regolare la pressione della frenata non appena una ruota mostra una tendenza a bloccarsi. Il veicolo rimane governabile, anche durante una frenata brusca.

L'intervento dell'ABS si avverte come un impulso nel pedale del freno e un rumore provocato dal processo di regolazione.

Per frenare in modo ottimale, tenere il pedale del freno premuto a fondo per l'intero processo di frenata, anche se il pedale pulsa. Non ridurre la pressione sul pedale.

Dopo l'avvio, il sistema esegue un autotest che può essere percepito.

Spia di controllo (ABS) ⇨ 79.

Luce adattativa dei freni

Quando si frena a fondo, tutte e tre le luci dei freni lampeggiano per l'intera durata del controllo ABS.

Guasto

⚠ Avvertenza

In caso di guasto dell'ABS, le ruote potrebbero bloccarsi in caso di frenate particolarmente forti. I vantaggi offerti dall'ABS non sono più disponibili. In caso di frenate brusche, il veicolo non è più governabile e potrebbe sbandare.

Rivolgersi ad un'officina per eliminare la causa del guasto.

Freno di stazionamento

Freno di stazionamento manuale

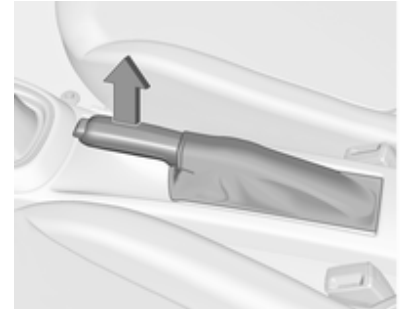

⚠ Avvertenza

Azionare sempre energicamente il freno di stazionamento senza premere il pulsante di sblocco, e tirarlo con la maggior forza possibile nei tratti in salita o in discesa.

Per rilasciare il freno di stazionamento, sollevare leggermente la leva, premere il pulsante di sblocco ed abbassare completamente la leva.

Per ridurre le forze agenti sul freno di stazionamento, premere contemporaneamente il pedale del freno.

Spia di controllo (D) ⇨ 78.

Assistenza alla frenata

Premendo rapidamente ed energicamente il pedale del freno, viene applicata automaticamente la massima forza frenante (frenata a fondo).

Continuare a premere il pedale del freno con una pressione costante finché è necessario frenare a fondo. La forza frenante massima viene ridotta automaticamente quando si rilascia il pedale del freno.

Assistenza per le partenze in salita

Il sistema aiuta ad impedire un movimento indesiderato quando si proceda nella guida su pendii.

Quando si rilascia il pedale del freno dopo essersi fermati su un pendio, i freni restano attivati per altri

2 secondi. I freni si rilasciano automaticamente non appena il veicolo comincia ad accelerare o il tempo di pausa di 2 secondi è trascorso.

L'assistenza per le partenze in salita non è attiva durante un Autostop.

Sistemi di controllo della guida



Sistema di controllo della trazione

Il sistema di controllo della trazione (TC) è un componente del controllo elettronico della stabilità (ESC).

Il sistema di controllo della trazione (TC) migliora la stabilità di marcia, se necessario, indipendentemente dal tipo di fondo stradale o dalla tenuta dei pneumatici, impedendo alle ruote motrici di slittare.

Non appena le ruote motrici iniziano a slittare, la potenza del motore viene ridotta e la ruota che slitta maggiormente viene frenata singolarmente. Questo migliora notevolmente la stabilità di guida del veicolo su fondi stradali scivolosi.



Il TC è operativo dopo ogni avvio del motore appena la spia  si spegne. Quando il TC è in funzione,  lampeggia.

Avvertenza

Quando si guida, non lasciarsi tentare dalla funzionalità di questa speciale dotazione di sicurezza. Adeguare la velocità alle condizioni della strada.

Disattivazione



Il sistema di controllo della trazione può essere disattivato quando è richiesto lo slittamento delle ruote motrici: premere brevemente .

Nel Driver Information Centre appare un messaggio di stato quando il TC è disattivato.

Quando TC è disattivato, ESC resta attivo.

Il sistema TC si riattiva premendo nuovamente . Nel Driver Information Centre appare un messaggio di stato a comparsa quando il TC viene riattivato.

Il sistema di controllo della trazione si riattiva anche al reinserimento dell'accensione.

Guasto

In caso di guasto del sistema la spia  si accende fissa e un messaggio o un codice di avvertimento viene visualizzato nel Driver Information Center. Il sistema non è funzionante.

Rivolgersi ad un'officina per eliminare la causa del guasto.

Controllo elettronico della stabilità

Il controllo elettronico della stabilità (ESC) migliora la stabilità di guida quando necessario, indipendentemente dal fondo stradale o dalla tenuta dei pneumatici.

Non appena il veicolo inizia a sbandare (sottosterzo / sovrasterzo), la potenza del motore viene ridotta e le ruote vengono frenate singolarmente.

ESC funziona in combinazione con il Sistema di controllo della trazione (TC). Impedisce alle ruote motrici di girare a vuoto.



Il sistema ESC è operativo dopo ogni avvio del motore appena la spia  si spegne.

Quando l'ESC è in funzione,  lampeggia.

Avvertenza

Quando si guida, non lasciarsi tentare dalla funzionalità di questa speciale dotazione di sicurezza.



Adeguare la velocità alle condizioni della strada.

Spia  \rightarrow 80.

Disattivazione



ESC e TC possono essere disattivati:

- tenere premuto  per minimo 5 secondi: ESC e TC si disattivano entrambi.  si illumina e nel Driver Information Centre appare un messaggio di stato.

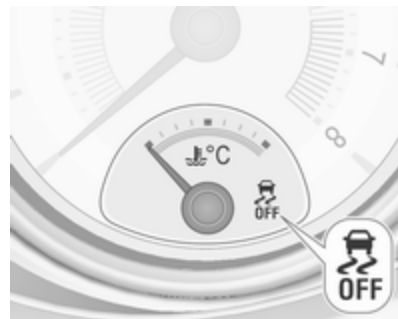

- Per disattivare solo il sistema di controllo della trazione, premere brevemente : TC si spegne, ma ESC rimane attivo. Nel Driver Information Centre appare un messaggio di stato quando il TC è disattivato.

Se il veicolo raggiunge la soglia di stabilità con il sistema ESC disattivato, questo verrà riattivato automaticamente per la durata della soglia, se il pedale del freno viene premuto una volta.

Il sistema ESC si riattiva premendo nuovamente . Se il sistema di controllo della trazione è stato precedentemente disattivato, entrambi i

sistemi (TC ed ESC) si riattivano. Un messaggio di stato appare come pop-up nel Driver Information Centre e si spegne quando vengono riattivati TC ed ESC.

Il sistema ESC si riattiva anche al reinserimento dell'accensione.

Guasto

In caso di guasto del sistema la spia  si accende fissa e un messaggio o un codice di avvertimento viene visualizzato nel Driver Information Center. Il sistema non è funzionante. Rivolgersi ad un'officina per eliminare la causa del guasto.

Modalità Città

La modalità Città è una funzione che aumenta l'assistenza del servosterzo a basse velocità, come ad es. nel traffico urbano o durante le manovre di parcheggio. L'assistenza del servosterzo aumenta per maggiore comodità.

Attivazione



Premere  con il motore in funzione. Il sistema funziona da fermo fino a una velocità di 35 km/h e in retromarcia. Oltre questa velocità, il sistema passa alla modalità normale. Quando attivata, la modalità Città si attiva automaticamente sotto le 35 km/h.

Un LED illuminato nel pulsante di modalità Città indica che il sistema è attivo.

Inoltre appariranno dei messaggi pop-up nel Driver Information Centre.

La modalità Città rimane attiva durante un Autostop, ma funziona solamente a motore acceso.

Sistema Start-stop  124.

Disattivazione

Premere . Il LED nel tasto si spegne.

Inoltre appariranno dei messaggi pop-up nel Driver Information Centre. Ad ogni avviamento del motore, la modalità Città è disattivata.

Guasto







In caso di guasto nel sistema, la spia  si accende.

Inoltre appariranno dei messaggi pop-up nel Driver Information Centre.

Messaggi del veicolo ⇨ 90.

Taratura del sistema

Se le spie  e  si accendono contemporaneamente, il sistema del servosterzo necessita di una taratura. Ciò può accadere per es. in caso di rotazione del volante ad accensione disinserita. In questo caso, inserire l'accensione ruotare il volante una volta da fine corsa a fine corsa.

Se le spie  e  non si spengono dopo la taratura, rivolgersi a un'officina.

Sistemi di assistenza al conducente

Avvertenza

I sistemi di assistenza al conducente vengono sviluppati come ausilio per il guidatore e non per sostituirne l'attenzione.

Quando è alla guida, il conducente si assume la completa responsabilità di ciò che comporta.

Quando si utilizzano sistemi di assistenza al conducente prestare sempre attenzione alla situazione del traffico in corso.

Controllo automatico della velocità di crociera

Il controllo automatico della velocità di crociera può memorizzare e mantenere velocità di circa 30 km/ora come velocità massima del veicolo. Variazioni rispetto alle velocità memorizzate possono verificarsi sui tratti in salita o in discesa.



Per motivi di sicurezza il controllo automatico della velocità di crociera non può essere attivato finché il pedale del freno non viene azionato una volta. Non può essere attivato in prima.



Non utilizzare il controllo automatico della velocità di crociera qualora non sia opportuno il mantenimento di una velocità costante.

Spia di controllo  ⇨ 82.

Accensione del sistema

Premere ; si accende la spia  bianca nel quadro strumenti.

Attivazione della funzione

Accelerare fino alla velocità desiderata e ruotare la rotella in posizione **SET/-**. La velocità attuale viene memorizzata e mantenuta. La spia  nel quadro strumenti si accende in verde. Il pedale dell'acceleratore può essere rilasciato.

La velocità del veicolo può essere aumentata premendo il pedale dell'acceleratore. Rilasciando il pedale dell'acceleratore, il veicolo torna alla velocità memorizzata in precedenza.

Il controllo automatico della velocità di crociera rimane attivo durante il cambio marcia.

Aumento

Con il controllo automatico della velocità di crociera attivo, tenere la rotella girata in posizione **RES/+** o girarla leggermente più volte in posizione **RES/+**: la velocità aumenta costantemente o a piccoli intervalli.

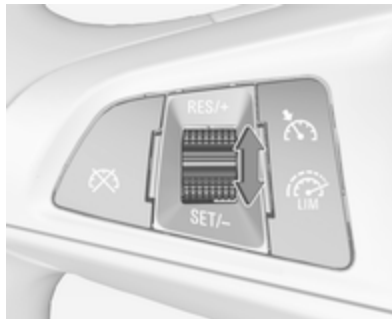

In alternativa, accelerare fino alla velocità desiderata e memorizzarla girando la rotella in posizione **SET/-**.



Riduzione

Con il controllo automatico della velocità di crociera attivo, tenere la rotella girata in posizione **SET/-** o girarla leggermente più volte in posizione **SET/-**: la velocità diminuisce costantemente o a piccoli intervalli.

Disattivazione della funzione

Premere ; si accende la spia  bianca nel quadro strumenti. Il controllo automatico della velocità di crociera è disattivato. L'ultima velocità memorizzata resta in memoria per un ripristino successivo della velocità.



Disattivazione automatica:

- La velocità del veicolo è inferiore a 30 km/ora circa.
- La velocità del veicolo diminuisce più di 25 km/ora al di sotto della velocità impostata.
- Il pedale del freno è premuto.
- Il pedale della frizione è premuto per alcuni secondi.
- La leva selettore è in **N**.
- La velocità del motore rientra in limiti molto bassi.
- Il sistema di controllo della trazione o il controllo elettronico della stabilità è funzionante.
- Premendo contemporaneamente **RES/+** e il pedale del freno si disattiverà il controllo automatico della velocità di crociera cancellando la velocità memorizzata.

Ripristino della velocità memorizzata

Ruotare la rotella sulla posizione **RES/+** ad una velocità superiore a 30 km/h. Si raggiunge la velocità precedentemente impostata.

Spegnimento del sistema

Premere ; si spegne la spia  nel quadro strumenti. La velocità memorizzata viene cancellata.

Premendo  per attivare il limitatore di velocità o disinserendo l'accensione, anche il controllo automatico della velocità di crociera viene disinserito, cancellando la velocità memorizzata.

Limitatore di velocità

Il limitatore di velocità impedisce al conducente di superare una velocità di marcia massima impostata.



La velocità massima può essere impostata a velocità superiori a 25 km/ora fino a 200 km/ora.

Il conducente può accelerare solo fino alla velocità preimpostata. Eventuali scostamenti dal limite di velocità impostato possono verificarsi solo in discesa.

Il limite di velocità preimpostato è visualizzato nel Driver Information Centre quando il sistema è attivo.

Attivazione della funzione



Premere . Se il controllo automatico della velocità di crociera è stato attivato prima, questo viene disinserito all'attivazione del limitatore di velocità e la spia  si spegne.

Impostazione del limite di velocità

Accelerare fino alla velocità desiderata e ruotare brevemente la rotella in posizione **SET/-**; la velocità attuale viene memorizzata come velocità massima. Il limite di velocità viene visualizzato nel Driver Information Centre.

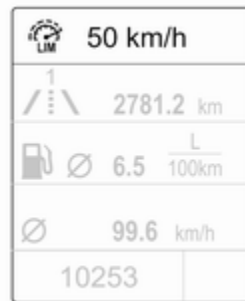

Modifica del limite di velocità

Con il limitatore di velocità attivo, posizionare la rotella su **RES/+** per aumentare la velocità massima desiderata o **SET/-** per diminuirla.

Superamento del limite di velocità

Quando si supera il limite di velocità senza intervento del conducente, la velocità lampeggerà nel Driver Information Center e si sentirà il suono di un cicalino durante questo periodo.

In caso d'emergenza è possibile superare il limite di velocità premendo con decisione il pedale dell'acceleratore quasi vicino al punto finale. In questo caso non si udirà nessun cicalino.

Rilasciare il pedale dell'acceleratore, la funzione di limitazione della velocità sarà riattivata al raggiungimento di una velocità inferiore a tale limite.

Disattivazione della funzione

Premere : il limitatore di velocità viene disattivato e il veicolo non è più soggetto ad alcun limite di velocità.

Il limite di velocità memorizzato è indicato tra parentesi nel Driver Information Centre.

Inoltre un messaggio corrispondente appare sul Visualizzatore Deluxe.

Ripristino del limite di velocità

Ruotare la rotella su **RES/+**. Il limite di velocità memorizzato verrà richiamato e indicato senza parentesi nel Driver Information Centre.

Spegnimento del sistema

Premere , l'indicazione del limite di velocità nel Driver Information Centre scompare. La velocità memorizzata viene cancellata.

Premendo  per attivare il controllo automatico della velocità di crociera, anche il limitatore di velocità viene disattivato e la velocità memorizzata viene cancellata.

Spegnendo il quadro, si disattiverà anche il limitatore di velocità, ma il limite di velocità verrà memorizzato per la successiva attivazione del limitatore.

Sistema di ausilio al parcheggio

Informazioni generali

Con il gancio per rimorchio attaccato cambiano le impostazioni di configurazione nel menu di personalizzazione del veicolo nel Visualizzatore Info.

Personalizzazione del veicolo ⇨ 93.

Se si aggancia un rimorchio o un supporto per bici al gancio traino, il sistema di ausilio al parcheggio è disattivato.

Sistema di ausilio al parcheggio posteriore

Avvertenza

La manovra di parcheggio è di totale responsabilità del conducente.

Controllare sempre l'area circostante durante la retromarcia ed utilizzando il sistema di ausilio al parcheggio posteriore.

Con il sistema di ausilio al parcheggio posteriore è più facile parcheggiare, grazie alla possibilità di calcolare la distanza tra il veicolo e gli ostacoli posteriori. Il sistema informa e avvisa il conducente tramite segnalazioni acustiche e visive.

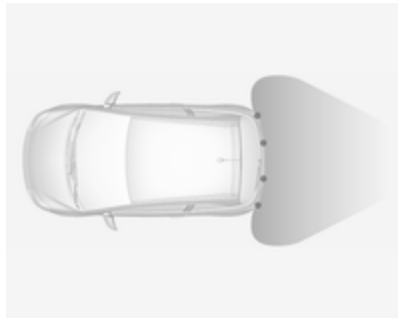

Il sistema è dotato di quattro sensori di parcheggio ad ultrasuoni ubicati nei paraurti posteriore.

Attivazione

Inserendo la retromarcia, il sistema si attiva automaticamente.

Un LED acceso nel pulsante del sistema di ausilio al parcheggio **P**▲ indica che il sistema è operativo.

Indicazione

Il sistema avverte il conducente con segnali acustici in caso di ostacoli potenzialmente pericolosi che si trovino dietro al veicolo ad una distanza massima di 1,5 m. L'intervallo tra i suoni si accorcia con l'avvicinarsi del veicolo all'ostacolo in questione. Quando la distanza è inferiore a circa 30 cm, il segnale acustico diventa continuo.

Inoltre, il Driver Information Center (DIC) con Visualizzatore Deluxe ⇨ 82 o il Visualizzatore a colori Info ⇨ 88, a seconda della versione, visualizza la distanza dagli ostacoli posteriori modificando le linee di distanza.

Disattivazione



Il sistema si disattiva automaticamente disinserendo la retromarcia.

La disattivazione manuale è anche possibile premendo **P**▲.

In entrambi i casi il LED nel pulsante si spegne.

Guasto

In caso di guasto o se il sistema non funziona temporaneamente, per es. a causa di un livello elevato di rumorosità esterna o di altre interferenze, il LED nel pulsante lampeggia per 3 secondi e poi si spegne. La spia **P**▲ si accende nel quadro strumenti

⇨ 79 e il relativo messaggio viene visualizzato nel Driver Information Center.

Sistema di ausilio al parcheggio anteriore-posteriore

⚠ Avvertenza

Il conducente ha la totale responsabilità per la manovra di parcheggio.

Controllare sempre l'area circostante durante la retromarcia o la guida in avanti mentre si utilizza il sistema di ausilio al parcheggio.

Il sistema di ausilio al parcheggio anteriore-posteriore misura la distanza tra il veicolo e gli ostacoli davanti e dietro al veicolo. Il sistema informa e avvisa il conducente tramite segnalazioni acustiche e visive.

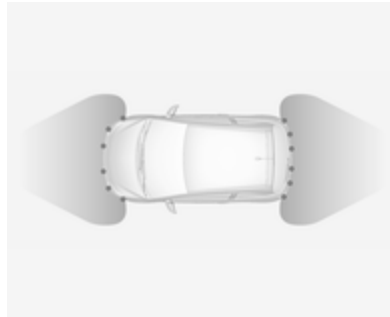

Il sistema è dotato di sei sensori di parcheggio a ultrasuoni ubicati sia nel paraurti anteriore che in quello posteriore.

Impiega due diverse segnalazioni acustiche per le zone di monitoraggio anteriore e posteriore, ciascuna con una diversa frequenza del tono.

Il sistema di ausilio al parcheggio anteriore-posteriore è sempre combinato con il dispositivo di assistenza al parcheggio avanzato, vedi la sezione "Dispositivo di assistenza al parcheggio avanzato".

Pulsante del sistema di ausilio al parcheggio e logica di funzionamento



Il sistema di ausilio al parcheggio e il dispositivo di assistenza al parcheggio avanzato impiegano entrambi lo stesso pulsante di attivazione e disattivazione:

Una breve pressione di  attiva o disattiva il sistema di ausilio al parcheggio.

Una lunga pressione di  (1 secondo circa) attiva o disattiva il dispositivo di assistenza al parcheggio avanzato, vedi descrizione dettagliata a parte.

La logica del pulsante aziona i sistemi premendo  come segue:

- Quando solamente il sistema di ausilio al parcheggio anteriore-posteriore è attivo, una breve pressione del pulsante lo disattiva.
- Quando solamente il sistema di ausilio al parcheggio anteriore-posteriore è attivo, una lunga pressione del pulsante attiva il dispositivo di assistenza al parcheggio avanzato.
- Se è attivo solo il dispositivo di assistenza al parcheggio avanzato e il sistema si trova in modalità di ricerca parcheggio, una breve pressione attiva il sistema di ausilio al parcheggio anteriore-posteriore.
- Se è attivo solo il dispositivo di assistenza al parcheggio avanzato e il sistema si trova in modalità di guida al parcheggio, una breve pressione disattiva il dispositivo di assistenza al parcheggio avanzato.

- Se il sistema di assistenza al parcheggio avanzato è attivo, un pressione lunga disattiva tale sistema e il sistema di ausilio al parcheggio anteriore-posteriore.
- Se viene selezionata una marcia avanti o la marcia folle, una breve pressione del pulsante attiva o disattiva solamente il sistema di ausilio al parcheggio.
- Se la retromarcia è selezionata, una breve pressione attiva o disattiva il sistema di ausilio al parcheggio anteriore e posteriore.

Attivazione

Il sistema si attiva automaticamente a velocità inferiori a 11 km/h.

Un LED acceso posizionato sul pulsante  del sistema di ausilio al parcheggio indica che il sistema è operativo.

Se  non è attivo nel ciclo di accensione, il sistema di ausilio al parcheggio anteriore è disattivato. Se la velocità del veicolo ha superato 25 km/h

in precedenza, il sistema di ausilio al parcheggio resta disattivato quando la velocità scende sotto 11 km/h.

Quando il sistema viene disattivato, il LED nel pulsante si spegne e il Driver Information Center visualizza un messaggio.

Indicazione

Il sistema segnala acusticamente al conducente la presenza di ostacoli potenzialmente pericolosi davanti al veicolo, entro un raggio massimo di 80 cm e la presenza di ostacoli potenzialmente pericolosi dietro al veicolo, entro un raggio massimo di 1,5 metri.

A seconda di quale lato del veicolo è più vicino a un ostacolo, si sentiranno le segnalazioni acustiche all'interno del veicolo sul rispettivo lato. La frequenza dei segnali acustici aumenta con l'avvicinarsi del veicolo all'ostacolo. Quando la distanza è inferiore a circa 30 cm, il segnale acustico diventa continuo.

Inoltre, il Driver Information Center (DIC) con Visualizzatore Deluxe ⇨ 82 o il Visualizzatore a colori Info ⇨ 88, a seconda della versione, mostra la distanza dagli ostacoli.

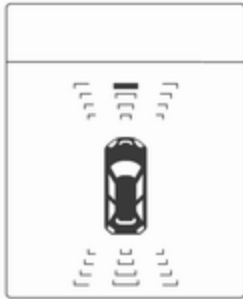

La distanza con un ostacolo che precede o segue viene visualizzata mediante linee di distanza variabili nel Driver Information Centre.

L'indicazione della distanza può essere inibita da messaggi del veicolo con una priorità maggiore. Dopo aver respinto il messaggio, l'indicazione della distanza appare di nuovo.



La distanza con ostacoli viene visualizzata nel Visualizzatore a colori Info mediante zone colorate di fronte o dietro al veicolo ⇨ 88.

Disattivazione

Il sistema si disattiva automaticamente quando la velocità del veicolo supera i 11 km/ora.

È inoltre possibile disattivare manualmente il sistema premendo il pulsante del sistema di ausilio al parcheggio .

Quando il sistema viene disattivato, il LED nel pulsante si spegne e, se disattivato manualmente, viene visualizzato un messaggio sul Driver Information Center.

Dopo una disattivazione manuale, il sistema di ausilio al parcheggio anteriore-posteriore si attiva di nuovo premendo .

L'intero sistema è disattivabile manualmente nel menu di personalizzazione del veicolo nel Visualizzatore Info. Rimane disattivato durante il ciclo di accensione o fino a quando non sia attivato nuovamente nel menu di personalizzazione.

Personalizzazione del veicolo ⇨ 93.

Guasto

In caso di guasto o se è temporaneamente fuori uso, ad es. a causa di un livello di rumorosità esterna elevato o altre interferenze, apparirà un messaggio a scomparsa nel Driver Information Centre.

Messaggi del veicolo ⇨ 90.

Dispositivo di assistenza al parcheggio avanzato

⚠ Avvertenza

Il conducente si assume la piena responsabilità di accettare lo spazio di parcheggio suggerito dal sistema e le relative manovre.

Controllare sempre l'area circostante in tutte le direzioni quando si utilizza il dispositivo di assistenza al parcheggio avanzato.

Il dispositivo di assistenza al parcheggio avanzato misura uno spazio di parcheggio adatto mentre lo si affianca e sterza automaticamente il veicolo nello spazio di parcheggio parallelo o perpendicolare.

Le istruzioni vengono visualizzate nel Driver Information Center ⇨ 82 o, in base alla versione, nel Visualizzatore a colori Info ⇨ 88, con l'ausilio di segnali acustici.

Il conducente deve gestire il pedale dell'acceleratore, del freno e la leva del cambio mentre lo sterzo viene comandato automaticamente dal sistema.

Il dispositivo di assistenza al parcheggio avanzato non può essere attivato in retromarcia.

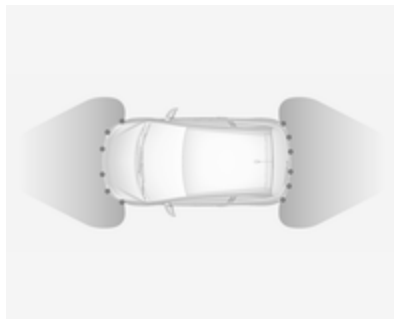

Il dispositivo di assistenza al parcheggio avanzato è sempre abbinato al sistema di ausilio al parcheggio anteriore-posteriore, vedere sezione precedente. I due sistemi condividono gli stessi sensori ubicati sul paraurti anteriore e posteriore.

Pulsante PVA e logica operativa

Il dispositivo di assistenza al parcheggio avanzato e il sistema di ausilio al parcheggio impiegano entrambi lo stesso pulsante di attivazione e disattivazione:

Una breve pressione di PVA attiva o disattiva il sistema di ausilio al parcheggio.

Una lunga pressione di PVA (1 secondo circa) attiva o disattiva il dispositivo di assistenza al parcheggio avanzato, vedi descrizione dettagliata a parte, qui di seguito.

La logica del pulsante aziona i sistemi premendo PVA come segue:

- Quando solamente il sistema di ausilio al parcheggio anteriore-posteriore è attivo, una breve pressione del pulsante lo disattiva.
- Quando solamente il sistema di ausilio al parcheggio anteriore-posteriore è attivo, una lunga pressione del pulsante attiva il dispositivo di assistenza al parcheggio avanzato.

- Se è attivo solo il dispositivo di assistenza al parcheggio avanzato e il sistema si trova in modalità di ricerca parcheggio, una breve pressione attiva il sistema di ausilio al parcheggio anteriore-posteriore.
- Se è attivo solo il dispositivo di assistenza al parcheggio avanzato e il sistema si trova in modalità di guida al parcheggio, una breve pressione disattiva il dispositivo di assistenza al parcheggio avanzato.
- Se il sistema di assistenza al parcheggio avanzato è attivo, una pressione lunga disattiva tale sistema e il sistema di ausilio al parcheggio anteriore-posteriore.
- Se la marcia avanti o la marcia folle è selezionata, una breve pressione del pulsante attiva o disattiva il sistema di ausilio al parcheggio.
- Se la retromarcia è selezionata, una breve pressione attiva o disattiva il sistema di ausilio al parcheggio anteriore e posteriore.

Attivazione

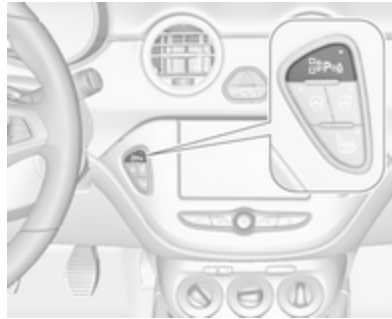

Durante la ricerca di uno spazio di parcheggio, premere a lungo  per rendere operativo il sistema.

Il sistema riconosce e memorizza 10 m per spazi di parcheggio paralleli o 6 m per spazi di parcheggio perpendicolari in modalità Sistema di ausilio al parcheggio.

Il sistema può essere attivato esclusivamente fino a una velocità massima di 30 km/h e cerca uno spazio di parcheggio fino a una velocità massima di 30 km/h.

La distanza massima parallela consentita tra il veicolo e una fila di auto parcheggiate è 1,8 m per parcheggi paralleli e 2,5 m per parcheggi perpendicolari.

Funzionamento

Modalità di ricerca dello spazio di parcheggio

Indicazione nel Driver Information Center





Selezionare un'area di parcheggio parallela o perpendicolare nel Driver Information Center premendo **SET/CLR**.

Il sistema è configurato di default per cercare parcheggi sul lato del passeggero anteriore. Per rilevare spazi di parcheggio sul lato del conducente, posizionare l'indicatore di direzione sul lato del conducente.

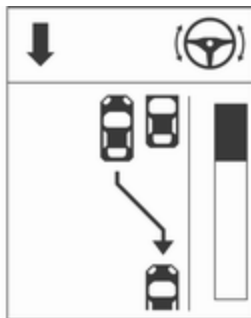

Al rilevamento di uno spazio, il sistema emette una segnalazione visiva nel Driver Information Center e una acustica.

Indicazione nel Visualizzatore a colori Info



Selezionare un'area di parcheggio parallela o perpendicolare dando un colpo con il dito sulla rispettiva icona sul display.

Selezionare il lato di parcheggio toccando la rispettiva icona sul display.



Al rilevamento di uno spazio, il sistema emette una segnalazione visiva nel Visualizzatore a colori Info e una acustica.

Se il veicolo non viene arrestato, il sistema inizia a cercare un altro spazio di parcheggio idoneo.

Modalità guida parcheggio

Lo spazio di parcheggio suggerito dal sistema viene accettato se il conducente arresta il veicolo entro 10 m per spazi di parcheggio paralleli o entro 6 m per spazi di parcheggio perpendicolari dopo la visualizzazione del messaggio **Fermarsi**. Il sistema calcola le manovre ottimali per effettuare il parcheggio.

Una breve vibrazione del volante dopo aver inserito la retromarcia indica che lo sterzo è gestito dal sistema. Quindi lo sterzo porta automaticamente il veicolo all'interno dello spazio di parcheggio e il conducente riceve istruzioni dettagliate relativamente a frenata, accelerazione e inserimento delle marce. Il conducente deve tenere le mani lontane dal volante.

Fare sempre molta attenzione alle segnalazioni acustiche emesse dal sistema di ausilio al parcheggio anteriore-posteriore. Una segnalazione acustica continua indica che la distanza da un ostacolo è inferiore a circa 30 cm.

Se, per qualsiasi motivo, il conducente deve riprendere il controllo dello sterzo, tenere il volante solo sul bordo esterno. In tal caso, lo sterzo automatico viene disattivato.

Visualizzazione

Le istruzioni sul display mostrano:

- suggerimenti generali e messaggi di avvertimento

- un'indicazione in caso di velocità superiore a 30 km/h in modalità di ricerca dello spazio di parcheggio o 8 km/h in modalità di guida
- la richiesta di arrestare il veicolo al rilevamento di uno spazio di parcheggio
- la direzione di guida durante le manovre di parcheggio
- la richiesta di inserire la retromarcia o una marcia in avanti
- la richiesta di accelerare o frenare
- per alcune di queste istruzioni il Driver Information Center visualizza una barra di avanzamento
- riuscita delle manovre di parcheggio indicata da un simbolo "pop-up" e una segnalazione acustica
- l'annullamento delle manovre di parcheggio

Visualizzazione delle priorità

L'indicazione del dispositivo di assistenza al parcheggio avanzato sul Driver Information Centre può essere inibita da messaggi del veicolo con

una priorità superiore. Dopo aver approvato il messaggio tramite la pressione di **SET/CLR** sull'astina, le istruzioni del dispositivo di assistenza al parcheggio avanzato vengono visualizzate nuovamente ed è possibile proseguire con le manovre di parcheggio.

Disattivazione

Il sistema viene disattivato se:

-  viene premuto a lungo
- le manovre di parcheggio sono portate a termine con successo
- il veicolo marcia a una velocità superiore a 30 km/h durante la ricerca di un parcheggio
- il veicolo marcia a una velocità superiore a 8 km/h in modalità guida parcheggio
- il conducente aziona il volante
- se si supera il numero massimo di cambi marcia: otto cicli di parcheggio in caso di parcheggio parallelo e cinque cicli in caso di parcheggio perpendicolare
- disinserendo l'accensione

La disattivazione eseguita dal conducente o dal sistema viene segnalata da un messaggio sul Driver Information Centre. Inoltre, verrà emesso anche un segnale acustico.

Guasto

Un messaggio appare quando:

- il sistema è difettoso
- il conducente non porta a termine con successo le manovre di parcheggio
- il sistema non è funzionante
- uno dei motivi di disattivazione sopra descritti trova applicazione

Se un oggetto viene rilevato durante le istruzioni di parcheggio, **Fermarsi** viene visualizzato sul display. La rimozione dell'oggetto in questione consentirà di proseguire le manovre di parcheggio. Se l'oggetto non viene rimosso, il sistema viene disattivato. Una pressione lunga di  attiva il sistema e la ricerca di un nuovo spazio di parcheggio.

Note di base sui sistemi di ausilio al parcheggio

Avvertenza

In determinate circostanze, il sistema potrebbe non rilevare gli ostacoli a causa di superfici riflettenti di oggetti o capi di abbigliamento o di fonti esterne di rumore.

Prestare particolare attenzione agli ostacoli bassi che potrebbero danneggiare la parte inferiore del paraurti.

Attenzione

Il sistema può non funzionare correttamente se i sensori sono coperti, per esempio, da neve o ghiaccio.

Il sistema di ausilio al parcheggio può non funzionare correttamente a causa di carichi pesanti.

Se ci sono veicoli alti nelle vicinanze (ad esempio fuoristrada, furgoni, ecc.) valgono condizioni

particolari. Non è possibile garantire il rilevamento di oggetti e l'indicazione corretta della distanza nella parte superiore di questi veicoli.

Il sistema potrebbe non rilevare oggetti con una sezione trasversale di riverbero molto piccola, come oggetti stretti o di materiale morbido.

I sistemi di ausilio al parcheggio non rilevano oggetti al di fuori del raggio di rilevamento.

Avviso

È possibile che il sensore rilevi un oggetto non esistente a causa di un'interferenza eco di un rumore acustico esterno o di disallineamenti meccanici (è possibile che sporadicamente si verifichino falsi avvertimenti).



Controllare che la targa anteriore sia correttamente montata (senza flessioni e senza spazi rispetto al lato destro e sinistro del paraurti) e che i sensori siano saldamente in posizione.

Il sistema avanzato di ausilio al parcheggio potrebbe non rilevare eventuali variazioni dello spazio di parcheggio dopo aver iniziato le manovre. Il sistema potrebbe identificare quale spazio di parcheggio un ingresso, un passaggio, un cortile o persino un incrocio. Dopo aver selezionato la retromarcia, il sistema inizierà una manovra di parcheggio. Verificare la disponibilità dello spazio di parcheggio suggerito.

Le irregolarità superficiali, per es. le aree di costruzione, non sono rilevate dal sistema. Il conducente accetta la responsabilità.

Avviso

Se si innesta una marcia in avanti e si supera una certa velocità, il sistema di ausilio al parcheggio si disattiverà quando il sistema di trasporto posteriore viene esteso.

Se si inserisce la retromarcia per la prima volta, il sistema di ausilio al parcheggio rileverà il sistema di trasporto posteriore emettendo un segnale acustico. Premere **P**  o  brevemente per disattivare il sistema di ausilio al parcheggio.

Avviso

Una volta prodotto, il sistema deve essere tarato. Per una guida al parcheggio ottimale è necessaria una distanza di guida di almeno 10 km, compresa una serie di curve.

Allarme angolo morto laterale

Il sistema di allarme angolo morto laterale rileva e segnala oggetti su entrambi i lati del veicolo, entro una certa zona "di angolo morto". Il sistema mostra un segnale visivo in ogni specchietto esterno quando si rilevano oggetti che potrebbero non essere visibili negli specchietti interni ed esterni.

L'allarme angolo morto laterale usa alcuni sensori del dispositivo di assistenza al parcheggio avanzato ubicati nel parabrezza anteriore e posteriore su entrambi i lati del veicolo.

⚠ Avvertenza

L'allarme dell'angolo morto laterale non sostituisce la visione del conducente.

Il sistema non rileva:

- veicoli fuori dalle zone dell'angolo morto laterale in avvicinamento rapido
- pedoni, ciclisti o animali

Prima di cambiare corsia, controllare sempre tutti gli specchietti, guardarsi alle spalle e utilizzare l'indicatore di direzione.

Quando il sistema rileva un veicolo nella zona di angolo morto laterale durante la marcia in avanti, sia che il veicolo stia effettuando un sorpasso o sia sorpassato, un simbolo giallo AV si accende nello specchietto esterno sul lato interessato. Se il conducente attiva gli indicatori di direzione, il simbolo AV comincia a lampeggiare in giallo per avvisare di non cambiare corsia.

Avviso

Se il veicolo che supera è almeno 10 km/h più veloce del veicolo superato, il simbolo di avviso AV nello specchietto esterno rilevante potrebbe non accendersi.

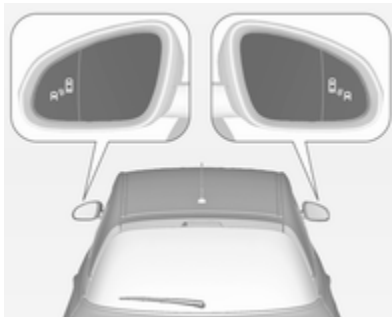

L'allarme angolo morto laterale è attivo a velocità comprese tra 10 km/h e 140 km/h. Velocità superiori ai 140 km/h disattivano il sistema, come segnalato dal simbolo luminoso AV su entrambi gli specchietti esterni. Riducendo di nuovo la velocità i simboli luminosi si spegneranno. Se un veicolo viene quindi rilevato nella

zona di angolo morto, i simboli di avvertimento AV si illumineranno come consueto sul lato interessato.

All'accensione del motore, entrambi i display degli specchietti esterni si accendono brevemente per indicare che il sistema è operativo.

Il sistema può essere attivato o disattivato nel Visualizzatore Info.

Personalizzazione del veicolo ⇨ 93.

Il Driver Information Centre visualizzerà un messaggio di conferma della disattivazione.

Zone di rilevamento

Le zone di rilevamento iniziano sul paraurti posteriore e si estendono di circa 3 m verso il retro e i lati. L'altezza della zona è compresa tra circa 0,5 m e 2 m dal suolo.

L'allarme angolo morto laterale è concepito per ignorare oggetti fissi, come ad es. guardrail, piloni, cordoli, pareti e traverse. I veicoli parcheggiati o i veicoli provenienti in senso contrario non vengono rilevati.

Guasto

È possibile che in alcune circostanze l'allarme non effettui alcuna segnalazione; tali possibilità aumentano in caso di pioggia.

L'allarme angolo morto laterale non funziona se gli angoli destro e sinistro del paraurti posteriore sono coperti da fango, sporco, neve, ghiaccio, fanghiglia o in caso di temporale.

Istruzioni per la pulizia ⇨ 203.

In caso di guasto del sistema o malfunzionamento causato da problemi temporanei, il Driver Information Center visualizza un messaggio. Rivolgersi ad un'officina.

Carburante

Carburante per motori a benzina



Utilizzare esclusivamente carburante senza piombo conforme alla norma europea EN 228 o equivalente.

Il motore è in grado di funzionare con carburante che contenga fino al 10% di etanolo (ad es. denominato E10).

Usare carburante con il numero di ottano consigliato. Un numero di ottano inferiore può ridurre la potenza del motore e la coppia motrice, facendo aumentare leggermente il consumo di carburante.

Attenzione

Non utilizzare carburante o additivi per carburante che contengono composti metallici, come additivi a base di manganese, in quanto possono danneggiare il motore.

Attenzione

L'utilizzo di carburanti non conformi alla norma EN 228 o equivalente può causare depositi o danni al motore.

Attenzione

L'uso di un tipo di carburante con un numero di ottano inferiore a quello minimo consentito può causare una combustione incontrollata e danni al motore.

I requisiti specifici del motore circa il numero di ottano sono riportati nella panoramica dei dati del motore ⇨ 217. Un'etichetta specifica del

paese sullo sportello del serbatoio di riempimento carburante può sostituire il requisito.

Additivo per carburante

Il carburante deve contenere additivi detergenti che aiutano a prevenire la formazione di depositi nel motore e nell'impianto di alimentazione. Gli iniettori del carburante e le valvole di aspirazione puliti consentono al sistema di controllo emissioni di funzionare correttamente. In certi paesi, il carburante non contiene additivi in quantità sufficiente per mantenere puliti gli iniettori del carburante e le valvole di aspirazione. In questi paesi è necessario utilizzare, per determinati motori, additivi per carburante al fine di ovviare a tale mancanza di detergenza. Utilizzare solamente additivi per carburante approvati per il proprio veicolo.

È necessario aggiungere dell'additivo al serbatoio carburante almeno ogni 15.000 km od ogni anno, a seconda del termine che viene raggiunto per primo. Per ulteriori informazioni, contattare la propria officina.

Carburanti vietati

In alcune città sono disponibili carburanti contenenti ossigenati quali eteri ed etanolo, nonché carburanti riformulati. Se questi carburanti sono conformi alle specifiche sopra descritte, possono essere utilizzati. Ad ogni modo, E85 (85% etanolo) e altri carburanti contenenti più del 15% di etanolo andranno usati solo nei veicoli FlexFuel.

Attenzione

Non usare carburante contenente metanolo. Potrebbe corrodere le parti metalliche dell'impianto di alimentazione e danneggiare anche le parti in plastica e in gomma. Questi danni non sono coperti dalla garanzia del veicolo.

Alcuni carburanti, soprattutto quelli da corsa ad alto numero di ottano, possono contenere un additivo che aumenta il numero di ottano, chiamato manganese metilciclopentadienile tricarbonil (MMT). Non utilizzare carburanti o additivi per carburanti

con MMT, perché possono ridurre la durata delle candele e influenzare le prestazioni del sistema di controllo delle emissioni. La spia MIL  potrebbe accendersi \diamond 78. In questo caso occorre rivolgersi a un'officina.

Carburante per funzionamento a gas liquido



Il gas liquido è conosciuto come LPG (gas di petrolio liquefatto) o con la denominazione francese GPL (Gaz de Pétrole Liquéfié). Il GPL è anche conosciuto come Autogas.

Il GPL è costituito principalmente da propano e butano. Il numero di ottani è compreso tra 105 e 115, in base alla proporzione di butano. Il GPL viene conservato allo stato liquido a circa 5-10 bar di pressione.

Il punto di ebollizione dipende dalla pressione e dal rapporto di miscelazione. A pressione ambiente è tra -42 °C (propano puro) e -0,5 °C (butano puro).

Attenzione

Il sistema funziona ad una temperatura ambiente da circa -8 °C a 100 °C.

La piena funzionalità dell'impianto GPL può essere garantita solo con gas liquido che soddisfi i requisiti minimi DIN EN 589.

Selettore del carburante ⇨ 71.

Rifornimento

⚠ Pericolo

Spegnere il quadro prima di effettuare rifornimento di carburante.

Seguire le istruzioni e le norme di sicurezza della stazione di servizio durante il rifornimento.

⚠ Pericolo

Il carburante è infiammabile ed esplosivo. Vietato fumare. Evitare fiamme aperte o scintille.

Se si sente odore di carburante nel veicolo, rivolgersi immediatamente a un'officina per risolvere il problema.

Un'etichetta dotata di simboli posta sullo sportellino del carburante indica i tipi di carburante consentiti per il veicolo. In Europa, le gli ugelli di rifornimento delle stazioni di servizio sono contrassegnati con gli stessi simboli. Effettuare il rifornimento solamente con il tipo di carburante consentito.

Attenzione

In caso di rifornimento con carburante sbagliato, non accendere il quadro.

Lo sportellino del carburante si trova sul lato posteriore destro del veicolo.



Lo sportellino di rifornimento del carburante può essere aperto solo se il veicolo è sbloccato.

Spingere lo sportellino per innestarlo. Quindi aprire lo sportellino.

Rifornimento della benzina

Ruotare il tappo del bocchettone di rifornimento del carburante lentamente in senso antiorario per aprire.

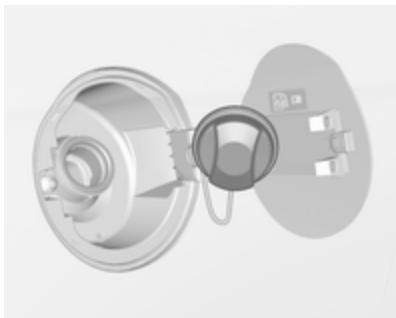

Il tappo del serbatoio del carburante può essere posato sull'apposita staffa presente sullo sportellino del carburante.

Posizionare l'ugello in posizione rettilinea rispetto al bocchettone di rifornimento e premere delicatamente per inserirlo.

Per effettuare il rifornimento, attivare l'ugello della pompa.

Dopo l'interruzione automatica, è possibile rabboccare il serbatoio azionando l'ugello della pompa un massimo di due altre volte.

Attenzione

Asciugare immediatamente il carburante eventualmente fuoriuscito.

Per chiudere, ruotare il tappo del serbatoio del carburante in senso orario fino a sentire uno scatto.

Chiudere lo sportellino e bloccarlo.

Rifornimento di gas liquido

Osservare le istruzioni per l'uso e per la sicurezza della stazione dove si fa rifornimento.

Adattatore di rifornimento

Dato che i sistemi di rifornimento non sono standardizzati, sono necessari adattatori diversi disponibili presso i distributori Opel e i partner di Opel per la manutenzione.

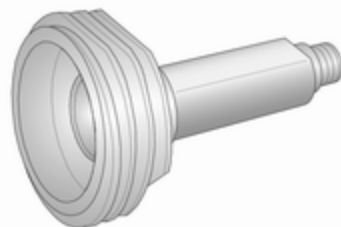

Adattatore ACME: Belgio, Germania, Irlanda, Lussemburgo, Svizzera

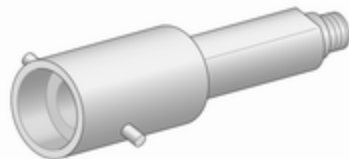

Adattatore a baionetta: Paesi Bassi, Norvegia, Spagna, Regno Unito

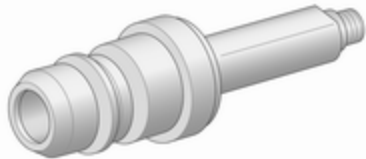

Adattatore EURO: Spagna



Adattatore DISH: Austria, Bosnia-Erzegovina, Bulgaria, Croazia, Repubblica Ceca, Danimarca, Esto-

nia, Francia, Grecia, Ungheria, Italia, Lettonia, Lituania, Macedonia, Polonia, Portogallo, Romania, Serbia, Slovacchia, Slovenia, Svezia, Svizzera, Turchia, Ucraina

La valvola di rifornimento per il gas liquido si trova dietro il tappo di rifornimento del carburante.

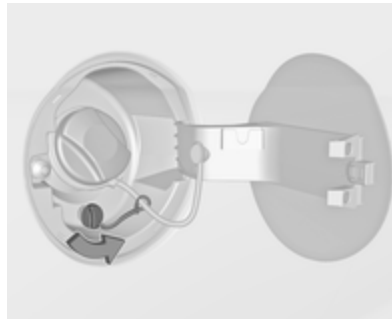

Svitare il tappo protettivo dal bocchettone di rifornimento.

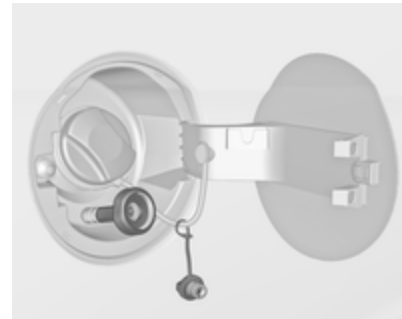

Avvitare l'adattatore richiesto serrandolo a mano sul bocchettone di riempimento.

Adattatore ACME: Avvitare il dado dell'ugello di riempimento sull'adattatore. Innestare la leva di bloccaggio dell'ugello di rifornimento.

Adattatore DISH: Posizionare l'ugello di riempimento nell'adattatore. Innestare la leva di bloccaggio dell'ugello di rifornimento.

Adattatore a baionetta: Posizionare l'ugello di rifornimento sull'adattatore e ruotare di un quarto di giro. Innestare la leva di bloccaggio dell'ugello di rifornimento.

Adattatore EURO: Premere l'ugello di rifornimento sull'adattatore. Innestare la leva di bloccaggio dell'ugello di rifornimento.

Premere il pulsante al punto di rifornimento di gas liquido. L'impianto di rifornimento si arresta o inizia a funzionare lentamente quando viene raggiunto l'80% del volume del serbatoio (livello massimo di riempimento).

Rilasciare il pulsante del sistema di rifornimento per arrestare il processo di rifornimento. Rilasciare la leva di bloccaggio e rimuovere l'ugello di riempimento. Può fuoriuscire una piccola quantità di gas liquido.

Rimuovere l'adattatore e riporlo in modo sicuro nel veicolo.

Applicare il tappo protettivo per impedire la penetrazione di corpi estranei nell'apertura di rifornimento e nell'impianto.

Avvertenza

A causa del design dell'impianto, una fuoriuscita di gas dopo lo sblocco della leva di bloccaggio è inevitabile. Evitare l'inalazione.

Avvertenza

Il serbatoio del gas liquido può essere riempito solo fino all'80% di capacità per ragioni di sicurezza.

La multivalvola sul serbatoio del gas liquido limita automaticamente la quantità di rifornimento. Se si aggiunge una quantità superiore, raccomandiamo di non esporre il veicolo al sole fino a quando la quantità in eccesso non sia stata consumata.

Tappo del serbatoio del carburante

Utilizzare esclusivamente tappi originali.

Cura del veicolo

Informazioni generali 158

Accessori e modifiche alla vettura	158
Rimessaggio del veicolo	158
Demolizione dei veicoli	159

Controlli del veicolo 159

Esecuzione dei lavori	159
Cofano	159
Olio motore	160
Liquido di raffreddamento del motore	161
Liquido di lavaggio	162
Freni	162
Liquido dei freni	162
Batteria veicolo	163
Sostituzione delle spazzole tergicristalli	164

Sostituzione delle lampadine 165

Fari alogeni	165
Indicatori di direzione anteriori	167
Luci posteriori	169
Indicatori di direzione laterali	172
Luci della targa	173
Luci interne	174

Impianto elettrico 174

Fusibili	174
Scatola portafusibili nel vano motore	175
Scatola portafusibili nel quadro strumenti	177

Attrezzi per il veicolo 179

Attrezzi	179
----------------	-----

Ruote e pneumatici 180

Pneumatici invernali	181
Denominazione dei pneumatici	181
Pressione dei pneumatici	181
Sistema di monitoraggio pressione pneumatici	183
Profondità del battistrada	186
Cambio di misura dei pneumatici e dei cerchi	187
Copricerchi	187
Catene da neve	187
Kit di riparazione dei pneumatici	188
Sostituzione delle ruote	192
Ruota di scorta	193

Avviamento di emergenza 200

Traino 202

Traino del veicolo	202
--------------------------	-----

Cura delle parti esterne e interne

.....	203
Cura delle parti esterne	203
Cura dell'abitacolo	206

Informazioni generali

Accessori e modifiche alla vettura

Consigliamo l'uso di ricambi e accessori originali e componenti omologati realizzati appositamente per il veicolo in questione. Non possiamo fornire alcuna garanzia sull'affidabilità di altri prodotti, anche se omologati a norma o approvati in altro modo.

Eventuali modifiche, trasformazioni o altre variazioni effettuate alle caratteristiche del veicolo standard (comprese, senza limitazione, modifiche al software, modifiche alle unità di controllo elettroniche) possono invalidare la garanzia offerta da Opel. Inoltre tali modifiche potrebbero influire sui sistemi di assistenza al conducente, sul consumo di carburante, sulle emissioni di CO₂ e altre emissioni del veicolo. Potrebbero inoltre invalidare il permesso di circolazione del veicolo.

Attenzione

Quando si trasporta il veicolo su un treno o su un veicolo per il recupero, i paraschizzi potrebbero subire danni.

Rimessaggio del veicolo

Rimessaggio prolungato

Se il veicolo deve essere parcheggiato per diversi mesi:

- Lavare e incerare il veicolo.
- Far controllare la cera protettiva del vano motore e del sottoscocca.
- Pulire e proteggere opportunamente le tenute in gomma.
- Riempire il serbatoio completamente.
- Cambiare l'olio motore.
- Scaricare il serbatoio del liquido di lavaggio.
- Controllare l'antigelo del liquido di raffreddamento ed anticorrosione.

- Regolare la pressione dei pneumatici al valore specificato per il pieno carico.
- Parcheggiare il veicolo in un luogo asciutto e ben ventilato. Inserire la prima o la retromarcia. Bloccare il veicolo in modo che non si possa muovere.
- Non azionare il freno di stazionamento.
- Aprire il cofano, chiudere tutte le portiere e bloccare il veicolo.
- Scollegare il morsetto dal terminale negativo della batteria del veicolo. Fare attenzione, perché tutti i sistemi non sono operativi.

Rimessa in funzione

Se il veicolo deve essere rimesso in funzione:

- Collegare il morsetto al terminale negativo della batteria del veicolo. Attivare l'elettronica degli alzacristalli elettrici.
- Controllare la pressione dei pneumatici.
- Riempire il serbatoio del liquido di lavaggio.

- Controllare il livello dell'olio motore.
- Controllare il livello del liquido di raffreddamento.
- Se necessario rimontare la targa.

Demolizione dei veicoli

Le informazioni sui centri di demolizione e sul riciclaggio dei veicoli da rottamare sono disponibili sul nostro sito web. Affidare questi lavori solo ad un centro di riciclaggio autorizzato.

I veicoli a gas devono essere riciclati da un centro autorizzato per lo smaltimento di questo tipo di veicoli.

Controlli del veicolo

Esecuzione dei lavori

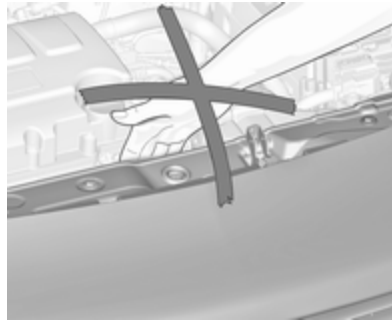

⚠Avvertenza

Eeguire i controlli nel vano motore solo con l'accensione disinserita.

La ventola di raffreddamento può entrare in funzione anche con l'accensione disinserita.

⚠Pericolo

Il sistema di accensione utilizza una tensione estremamente alta. Non toccare.

Cofano

Apertura



Tirare la leva di sblocco e riportarla alla posizione originale.

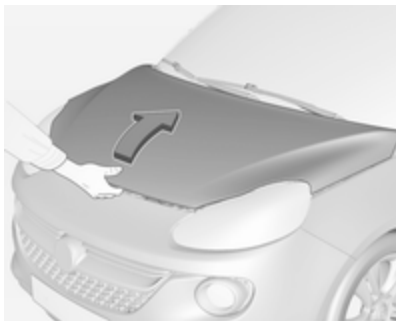

Premere la chiusura di sicurezza verso l'alto e aprire il cofano.

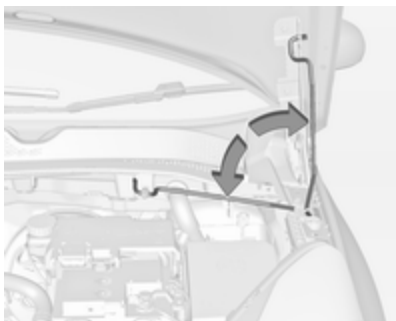

Fissare il supporto del cofano.

Se il cofano viene aperto durante un Autostop, il motore si riavvia automaticamente per motivi di sicurezza.

Chiusura

Prima di chiudere il cofano, posizionare il supporto nella sua sede.

Abbassare il cofano e lasciarlo cadere nella chiusura da un'altezza bassa (20-25 cm). Controllare che il cofano sia chiuso.

Attenzione

Non premere il cofano nell'aggancio per evitare ammaccature.

Olio motore

Controllare manualmente il livello dell'olio motore a intervalli regolari, per prevenire eventuali danni al motore. Verificare che sia utilizzato l'olio motore corretto.

Liquidi e lubrificanti raccomandati
 ⇨ 209.

Il consumo massimo di olio motore è 0,6 L per 1.000 km.

Il controllo va effettuato con il veicolo su una superficie piana. Il motore deve essere a temperatura di esercizio e deve essere stato spento per almeno 5 minuti.

Estrarre l'astina di livello, pulirla, reinserirla completamente, estrarla di nuovo e leggere il livello dell'olio motore.

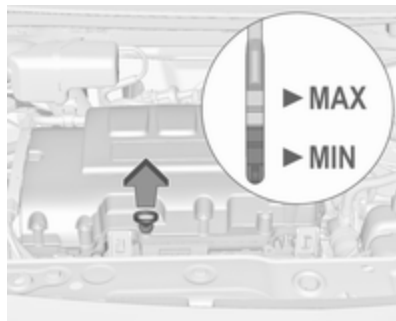

Rabboccare se il livello dell'olio motore è sceso sotto il segno **MIN**.

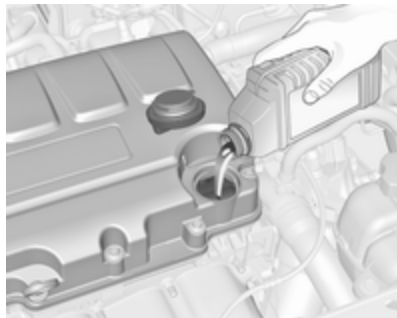

Si consiglia di utilizzare olii motore della stessa qualità di quello utilizzato per l'ultimo cambio dell'olio.

Il livello dell'olio motore non deve superare il segno **MAX** sull'astina di livello.

Attenzione

L'olio motore rifornito in eccesso deve essere rimosso scaricandolo o aspirandolo. Se l'olio supera il livello massimo consentito, non avviare il veicolo e rivolgersi ad un'officina.

Capacità ⇨ 219.

Inserire correttamente il tappo e serrarlo.

Liquido di raffreddamento del motore

Il liquido di raffreddamento del motore protegge dal gelo fino a ca. -28 °C. Nei paesi settentrionali, caratterizzati da temperature molto basse, il liquido di raffreddamento messo in fabbrica protegge dal gelo fino a -37 °C circa.

Attenzione

Utilizzare solo antigelo approvato.

Liquido di raffreddamento e antigelo ⇨ 209.

Livello del liquido di raffreddamento

Attenzione

Un livello troppo basso del liquido di raffreddamento può causare danni al motore.

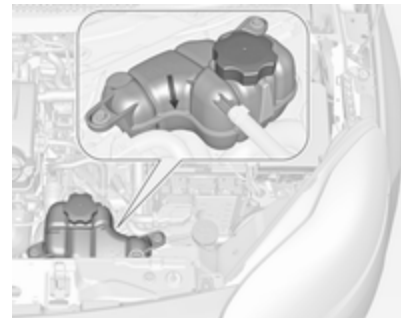

Quando il sistema di raffreddamento è freddo, il livello del liquido di raffreddamento dovrebbe essere al di sopra della tacca di riempimento. Rabboccare se il livello è basso.

⚠ Avvertenza

Lasciar raffreddare il motore prima di aprire il tappo. Aprire il tappo con cautela, lasciando fuoriuscire lentamente la pressione.

Per il rabbocco usare una miscela 1:1 di liquido refrigerante concentrato e acqua di rubinetto. Se non c'è liquido refrigerante concentrato

disponibile, usare solo l'acqua di rubinetto. Chiudere il tappo e serrarlo saldamente. Rivolgersi ad un'officina per far controllare la concentrazione dell'antigelo e riparare la causa della perdita del liquido refrigerante.

Liquido di lavaggio



Riempire con acqua pulita miscelata con la giusta quantità di soluzione detergente per cristalli approvata contenente antigelo.

Attenzione

Solo un liquido di lavaggio con una concentrazione sufficiente di antigelo fornisce una protezione alle basse temperature o in caso di calo improvviso delle stesse.

Liquido lavacrystalli ⇨ 209.

Freni

Nel caso di uno spessore minimo delle guarnizioni dei freni durante la frenata si sentirà uno stridio.

È possibile proseguire il viaggio ma si devono sostituire le guarnizioni dei freni appena possibile.

Dopo il montaggio di nuove guarnizioni dei freni, evitare frenate brusche durante i primi viaggi.

Liquido dei freni

⚠Avvertenza

Il liquido dei freni è tossico e corrosivo. Evitare il contatto con occhi, pelle, tessuti e superfici verniciate.

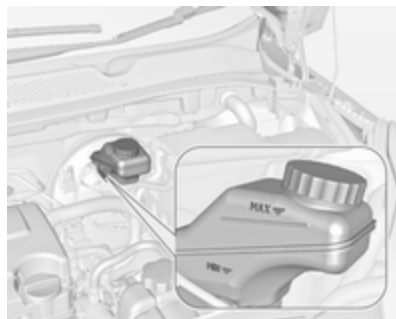

Il livello del liquido dei freni deve essere tra i segni **MIN** e **MAX**.

Se il livello del liquido è inferiore a **MIN**, rivolgersi a un officina.

Liquido dei freni e della frizione
⇨ 209.

Batteria veicolo

La batteria del veicolo non necessita di manutenzione a condizione che il profilo di guida consenta una ricarica sufficiente della batteria stessa. La guida per brevi tragitti e i frequenti avviamenti del motore possono scaricare la batteria del veicolo. Utilizzare i dispositivi elettrici solo se necessario.



Le batterie non devono essere smaltite con i rifiuti domestici, ma presso gli appositi centri di raccolta e riciclaggio.

Se il veicolo non viene utilizzato per oltre quattro settimane, la batteria del veicolo potrebbe scaricarsi. Scollegare il morsetto dal terminale negativo della batteria del veicolo.

Prima di collegare o scollegare la batteria, accertare che l'accensione sia disinserita.

Dispositivo salvacarica della batteria
↻ 109.

Scollegamento della batteria

Se la batteria del veicolo deve essere scollegata (per esempio per lavori di manutenzione), l'allarme antifurto deve essere disattivato come segue: Inserire e disinserire l'accensione, quindi scollegare la batteria del veicolo entro 15 secondi.

Sostituire la batteria del veicolo

Avviso

Il mancato rispetto di una qualsiasi delle istruzioni fornite in questa sezione può causare una disattivazione temporanea o una malfunzione del sistema stop-start.

Quando si sostituisce la batteria del veicolo, assicurarsi che non ci siano fori di ventilazione aperti nelle vicinanze del terminale positivo. Se un foro di ventilazione è aperto in questa zona, deve essere chiuso con un tappo, e la ventilazione vicino al terminale negativo deve essere aperta.

Assicurarsi che la batteria venga sempre sostituita con un'altra dello stesso tipo.

Si raccomanda l'uso di una batteria originale Opel.

Avviso

Se si utilizza una batteria veicolo AGM diversa da quella originale Opel, le prestazioni potrebbero subire una riduzione.

Si consiglia di far sostituire la batteria del veicolo da un'officina.

Ricaricare la batteria del veicolo

⚠ Avvertenza

Su veicoli dotati di sistema start-stop, accertarsi che il potenziale di carica non superi 14,6 V quando si utilizza un caricabatterie. Altrimenti la batteria del veicolo potrebbe danneggiarsi.

Avviamento di emergenza ↻ 200.

Sistema Start-stop ↻ 124.

Etichetta di avvertimento



Significato dei simboli:

- Non avvicinare scintille o fiamme libere e non fumare.
- Proteggere sempre gli occhi. I gas esplosivi possono provocare cecità o infortuni.
- Tenere la batteria del veicolo fuori dalla portata dei bambini.
- La batteria del veicolo contiene acido solforico, che potrebbe causare cecità o lesioni gravi.

- Per ulteriori informazioni, consultare il manuale d'uso.
- Nelle vicinanze della batteria può essere presente del gas esplosivo.

Sostituzione delle spazzole tergicristalli

Parabrezza

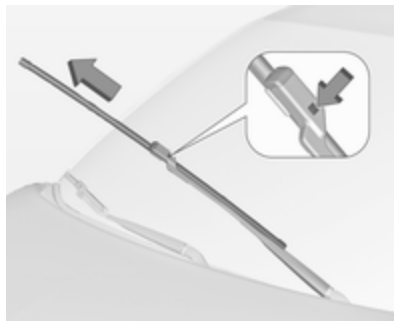

Sollevare il braccio del tergicristalli fino a quando non rimane in posizione sollevata, premere il pulsante per sbloccare la spazzola e rimuoverla.

Attaccare la spazzola del tergicristallo in posizione leggermente obliqua rispetto al braccio del tergicristallo e spingerla finché non si innesta.

Abbassare con cautela il braccio del tergicristallo.

Finestrino posteriore



Sollevare il braccio del tergicristallo. Sganciare la spazzola del tergicristallo come mostrato in figura e rimuoverla.

Attaccare la spazzola del tergicristallo in posizione leggermente obliqua rispetto al braccio del tergicristallo e spingerla finché non si innesta.

Abbassare con cautela il braccio del tergicristallo.

Sostituzione delle lampadine

Disinserire l'alimentazione e spegnere l'interruttore in questione o chiudere le portiere.

Afferrare la lampadina nuova solo tenendola per lo zoccolo! Non toccare il vetro della lampadina a mani nude.

Per la sostituzione utilizzare solo lampadine dello stesso tipo di quelle sostituite.

Sostituire le lampadine dei fari dall'interno del vano motore.

Controllo delle lampadine

Dopo la sostituzione delle lampadine accendere il quadro, azionare e controllare le luci.

Fari alogeni

I fari alogeni con lampadine separate per anabbaglianti e abbaglianti.

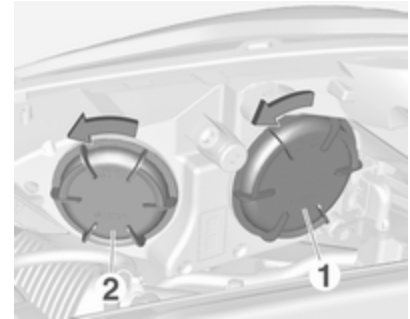

Anabbaglianti lampadina esterna (1).

Abbaglianti lampadina interna (2).

Anabbaglianti (1)

1. Ruotare il coperchio in senso antiorario e rimuoverlo.



2. Premere la clip per sganciare il portalampada. Estrarre il portalampada dal riflettore.

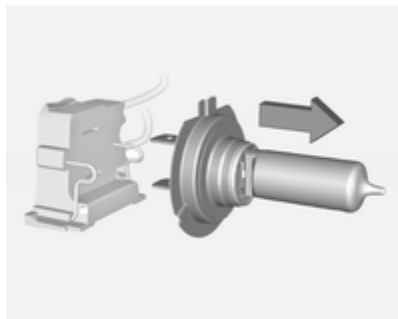

3. Rimuovere la lampadina dal portalampada e sostituirla.

4. Inserire il portalampada con la clip rivolta verso il basso e innestarlo nel riflettore fino al suo innesto.
5. Montare il tappo.

Abbaglianti (2)

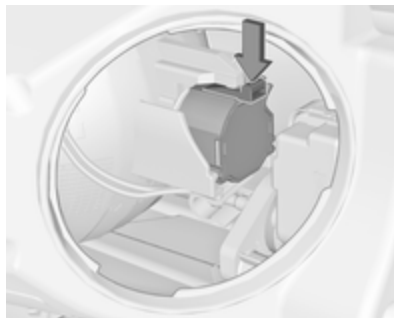

1. Ruotare il coperchio in senso antiorario e rimuoverlo.

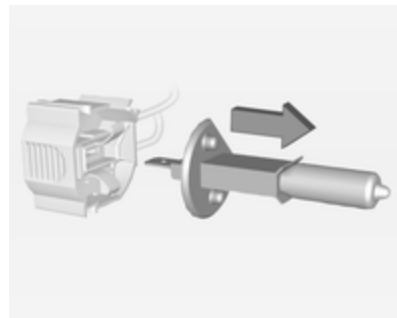

2. Premere la clip per sganciare il portalampada. Estrarre il portalampada dal riflettore.
3. Rimuovere la lampadina dal portalampada e sostituirla.
4. Inserire il portalampada con la clip rivolta verso l'alto e innestarlo nel riflettore fino al suo innesto.
5. Montare il tappo.

Lampadine luci diurne / luci di posizione (3)

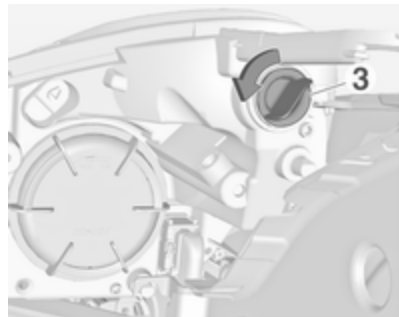

1. Ruotare il portalamпада (3) in senso antiorario per staccarlo. Estrarre il portalamпада dall'alloggiamento del proiettore.

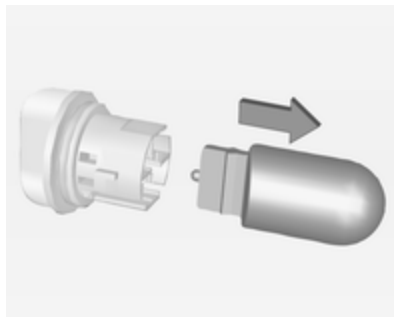

2. Tirare per rimuovere la lampadina dal portalamпада.
3. Sostituire e inserire la nuova lampadina nel portalamпада.
4. Inserire il portalamпада nell'alloggiamento del proiettore e ruotare in senso orario.

Luci diurne / luci di posizione con LED

Le luci laterali e le luci diurne sono a LED che non possono essere sostituiti. Rivolgersi a un'officina in caso di LED difettoso.

Indicatori di direzione anteriori



1. Svitare la vite e smontare il coperchio.

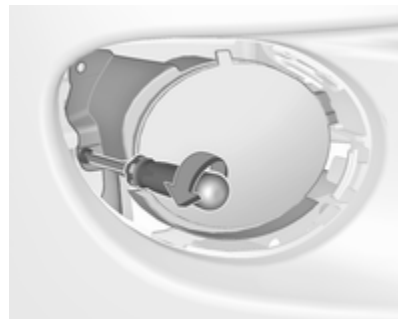

2. Svitare la vite e smontare il gruppo ottico dal paraurti.



3. Ruotare la lampadina in senso antiorario per sbloccarla e smontarla.

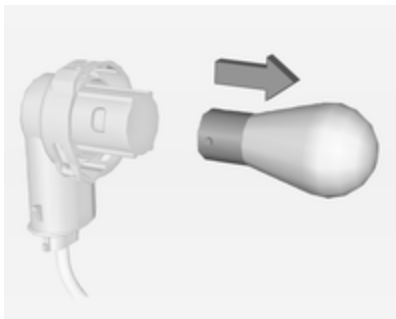

4. Ruotare la lampadina leggermente in senso antiorario ed estrarla. Sostituire la lampadina.
5. Inserire il portalamпада nel gruppo e ruotare in senso orario.
6. Montare il gruppo ottico nel paraurti e fissarlo con la vite.
7. Inserire il coperchio nel paraurti e fissarlo con la vite.

Adam Rocks



1. Disinserire il cappello con un cacciavite nella posizione contrassegnata.



2. Rimuovere la copertura tirando con le dita nei punti contrassegnati, vedere frecce nell'illustrazione.

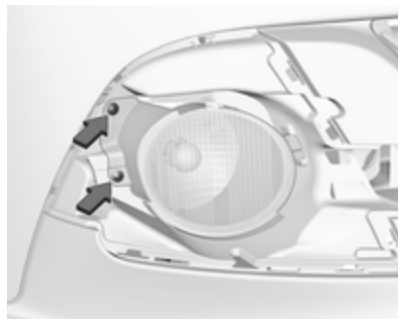

3. Svitare entrambe le viti e smontare il gruppo ottico dal paraurti.



4. Ruotare la lampadina in senso antiorario per sbloccarla e smontarla.

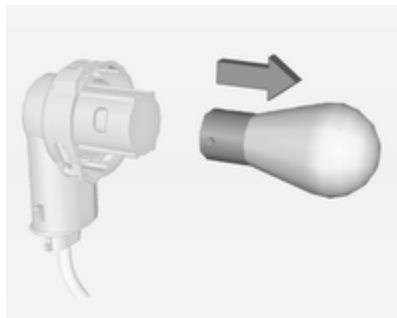

5. Ruotare la lampadina leggermente in senso antiorario ed estrarla. Sostituire la lampadina.
6. Inserire il portalampada nel gruppo e ruotare in senso orario.
7. Montare il gruppo ottico nel paraurti e fissarlo con entrambe le viti.
8. Inserire ed innestare la copertura nel paraurti. Inserire la piccola calotta.

Luci posteriori

Versioni con subwoofer

Rimuovere la copertura del pianale del vano di carico. Sul lato destro rimuovere anche la scatola degli attrezzi per accedere alla copertura ⇨ 56.

Versioni con scatola portaoggetti

Rimuovere la scatola portaoggetti per accedere alla copertura ⇨ 55.



1. Sganciare il coperchio sul relativo lato e smontarlo.

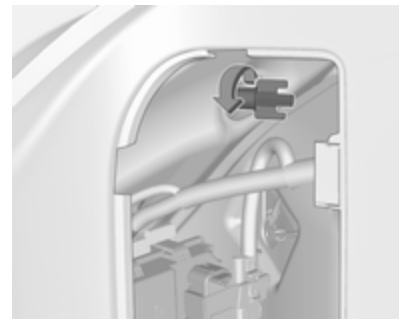

2. Svitare a mano il dado di fissaggio in plastica dall'interno.

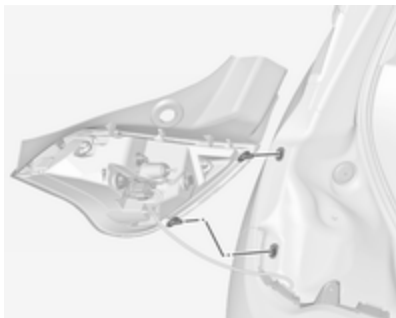

3. Estrarre con cautela il gruppo ottico dalle cavità e smontarlo.

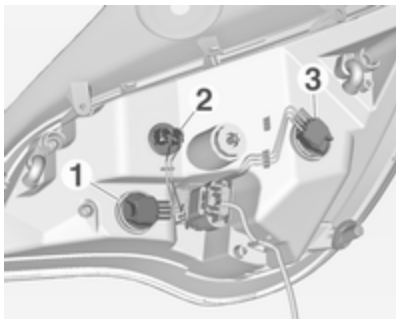

4. Ruotare il portalampana in senso antiorario e smontare. Sostituire la lampadina estraendo:

indicatore di direzione 1

luce posteriore 2

luce posteriore/luce dei freni 3

Se la luce posteriore 2 e la luce posteriore/luce del freno 3 sono a LED, chiedere assistenza ad un'officina per la sostituzione.

5. Inserire e ruotare il portalampana in senso orario nel gruppo ottico posteriore. Accertarsi che i fili rimangano nel condotto per cavi.



Montare il gruppo ottico con i perni di fissaggio nelle cavità della carrozzeria del veicolo e serrare il dado di fissaggio in plastica dall'interno del vano di carico. Tirare la guarnizione circolare sul

pozzetto nell'alloggiamento della lampadina.

Chiudere il coperchio e agganciarlo.

Luce di retromarcia / retronebbia

La luce di retromarcia si trova sul lato destro del paraurti e la luce del retronebbia si trova sul lato sinistro del paraurti.

La descrizione per la sostituzione delle lampadine è la stessa per entrambe le luci.



1. Svitare la vite e smontare il coperchio.



2. Svitare la vite e smontare il gruppo ottico dal paraurti.

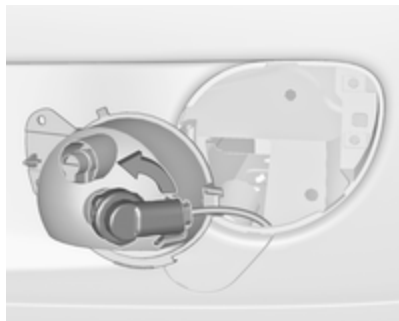

3. Ruotare la lampadina in senso antiorario per sbloccarla e smontarla.

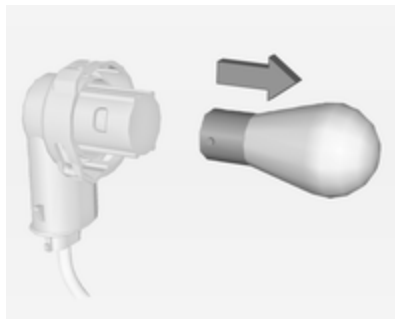

4. Ruotare la lampadina leggermente in senso antiorario ed estrarla. Sostituire la lampadina.
5. Inserire il portalampada nel gruppo e ruotare in senso orario.
6. Sostituire il gruppo ottico nel paraurti e fissarlo con la vite.
7. Inserire il coperchio nel paraurti e fissarlo con la vite.

Adam Rocks



1. Rimuovere la copertura tirando manualmente nel punto contrassegnato, vedere freccia nell'illustrazione.

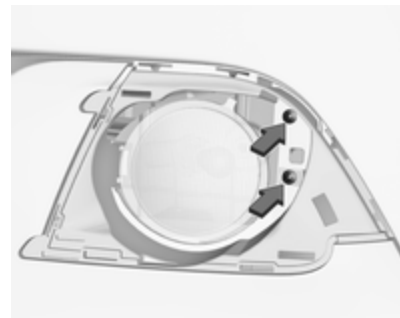

2. Svitare entrambe le viti e smontare il gruppo ottico dal paraurti.

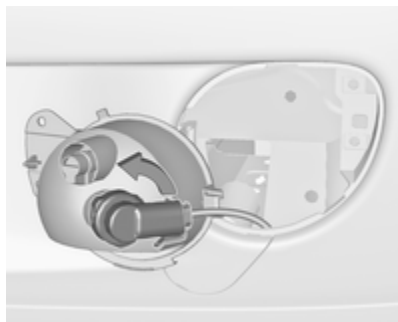

3. Ruotare la lampadina in senso antiorario per sbloccarla e smontarla.

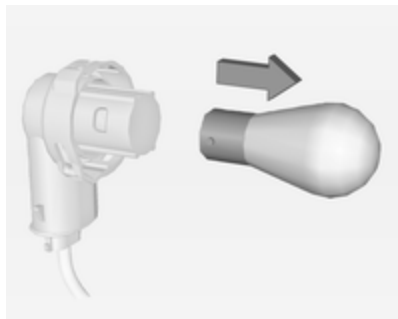

4. Ruotare la lampadina leggermente in senso antiorario ed estrarla. Sostituire la lampadina.
5. Inserire il portalampada nel gruppo e ruotare in senso orario.
6. Montare il gruppo ottico nel paraurti e fissarlo con entrambe le viti.
7. Inserire ed innestare la copertura nel paraurti.

Indicatori di direzione laterali

Per sostituire la lampadina, smontare l'alloggiamento della lampadina.



1. Far scorrere la lampada a sinistra ed estrarla per la sua estremità destra.



2. Ruotare il portalampada in senso antiorario e smontarla dall'alloggiamento.

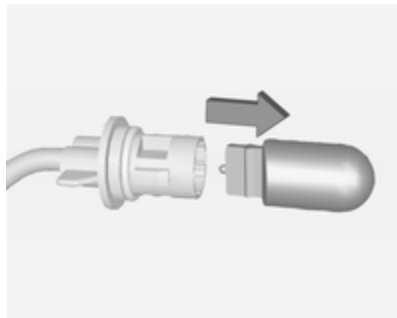

3. Tirare la lampadina dal portalam-pada e sostituirla.
4. Inserire il portalam-pada e ruotare in senso orario.
5. Inserire l'estremità sinistra della lampada, farla scorrere a sinistra ed inserire l'estremità destra.

Luci della targa



1. Inserire un cacciavite nell'alloggiamento del coperchio, esercitare pressione verso un lato e sganciare la molla.



2. Rimuovere la lampadina verso il basso, facendo attenzione a non tirare il cavo.

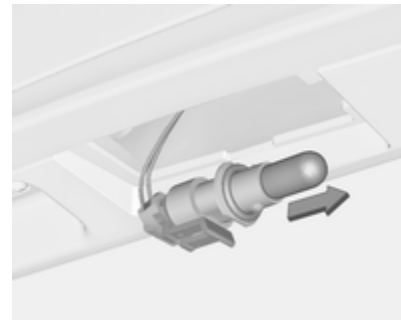

3. Smontare il portalampada dall'alloggiamento della lampada ruotando in senso antiorario.
4. Tirare la lampadina dal portalampada e sostituirla.
5. Inserire il portalampada nell'alloggiamento della lampada e ruotare in senso orario.
6. Inserire la lampada nel paraurti e farla innestare.

Luci interne

Fare sostituire le seguenti lampadine in un'officina:

- luce di cortesia e luci di lettura
- luce del vano di carico
- luce plafoniera
- luce ambiente
- quadro Starlight
- illuminazione del quadro strumenti

Impianto elettrico

Fusibili

Installare esclusivamente fusibili con le stesse caratteristiche di quelli da sostituire.

Il veicolo è dotato di due scatole portafusibili:

- nel lato anteriore sinistro del vano motore,
- nei veicoli con guida a sinistra dietro l'interruttore dei fari oppure, nei veicoli con guida a destra, dietro il cassettino portaoggetti.

Prima di sostituire un fusibile, spegnere il relativo interruttore e disinserire l'accensione.

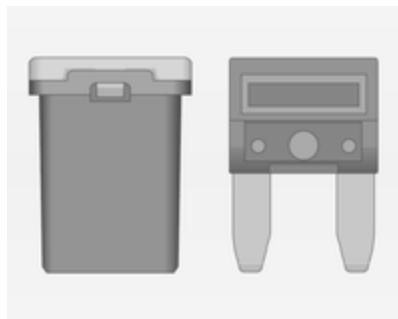

Il veicolo dispone di diversi tipi di fusibili.



A seconda del tipo di fusibile, un fusibile bruciato si riconosce dalla fusione del filo metallico all'interno. Sostituire il fusibile solo dopo aver eliminato la causa del guasto.

Alcune funzioni sono protette da diversi fusibili.

Alcuni fusibili potrebbero anche non essere associati ad alcuna funzione.

Estrattore per fusibili

Un estrattore per fusibili si trova nella scatola portafusibili del vano motore.

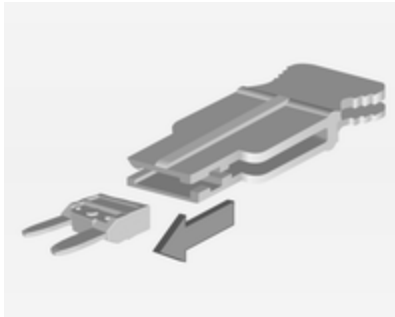

Posizionare l'estrattore per fusibili sulla sommità del fusibile, a seconda del tipo, ed estrarre il fusibile.

Scatola portafusibili nel vano motore



La scatola portafusibili si trova nella parte anteriore sinistra del vano motore.

Disinnestare la copertura e ripiegarla in alto fino al suo arresto. Rimuovere la copertura verticalmente verso l'alto.



N. Circuito

- 1 Sistema di trasporto posteriore
- 2 Interruttore specchietto esterno
- 3 Centralina della carrozzeria
- 4 Tettuccio apribile pieghevole
- 5 ABS
- 6 Luce diurna di sinistra / anabbagliante sinistro
- 7 –
- 8 Interruttore alzacristalli
- 9 Sensore della batteria del veicolo
- 10 Livellamento fari / Accensione
- 11 Tergilunotto
- 12 Disappannamento dei finestrini
- 13 Luce diurna di destra / anabbagliante di destra
- 14 Riscaldamento specchietto esterno
- 15 –

N. Circuito

- 16 Modulo pompa carburante / modulo GPL
- 17 Specchietto interno / trasformatore di corrente
- 18 Centralina del motore
- 19 Pompa carburante
- 20 –
- 21 Spurgo canister solenoide
- 22 –
- 23 Bobine di accensione / Iniettori
- 24 Impianto di lavaggio
- 25 Sensore luce ambientale / Sensore luce pioggia
- 26 Sensori del motore
- 27 Gestione del motore
- 28 Centralina motore / modulo GPL
- 29 Centralina del motore
- 30 –

N. Circuito

- 31 Abbagliante sinistro
- 32 Abbagliante destro
- 33 Centralina del motore
- 34 Avvisatore acustico
- 35 Frizione compressore del climatizzatore
- 36 –

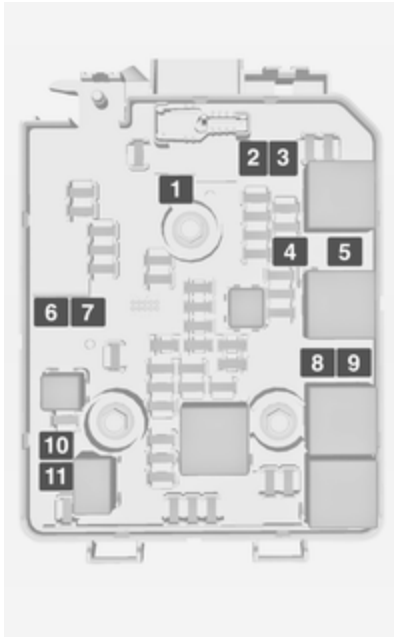

N. Circuito

- 1 Pompa ABS
- 2 Tergicristallo anteriore
- 3 Ventilatore
- 4 Quadro strumenti / Riscaldamento sedili
- 5 Ventola di raffreddamento
- 6 –
- 7 –
- 8 Ventola di raffreddamento
- 9 Ventola di raffreddamento
- 10 –
-
- 11 Motorino di avviamento

Dopo aver sostituito i fusibili difettosi, chiudere la scatola portafusibili e premerli fino allo scatto.

Se il coperchio della scatola portafusibili non è montato correttamente, è possibile che si verifichi un malfunzionamento.

Scatola portafusibili nel quadro strumenti



La scatola portafusibili si trova dietro l'interruttore luci del quadro strumenti. Tenere la maniglia, quindi tirare e abbassare l'interruttore dei fari.

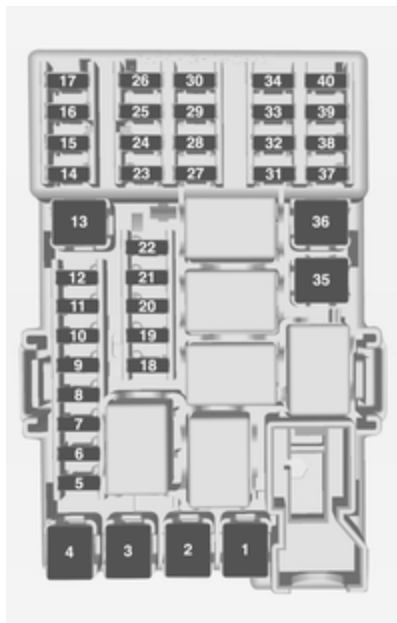

N. Circuito

- 1 -
- 2 -
- 3 Alzacristalli elettrici
- 4 Trasformatore tensione
- 5 Centralina della carrozzeria 1
- 6 Centralina della carrozzeria 2
- 7 Centralina della carrozzeria 3
- 8 Centralina della carrozzeria 4
- 9 Centralina della carrozzeria 5
- 10 Centralina della carrozzeria 6
- 11 Centralina della carrozzeria 7
- 12 Centralina della carrozzeria 8
- 13 -
- 14 Portellone posteriore
- 15 Modulo airbag
- 16 Connettore diagnostico
- 17 Interruttore di accensione

N. Circuito

- 18 Climatizzatore
- 19 Amplificatore audio
- 20 Sistema di ausilio al parcheggio
- 21 Interruttore freni
- 22 Sistema Infotainment
- 23 Presa di ricarica USB
- 24 Sistema Infotainment
- 25 OnStar
- 26 Cruscotto
- 27 Riscaldamento sedile, conducente
- 28 -
- 29 -
- 30 Accensione
- 31 Impianto di allarme antifurto
- 32 Riscaldamento sedile, passeggero
- 33 Volante riscaldato

N. Circuito

- 34 –
- 35 –
- 36 –
- 37 Tergilunotto
- 38 Accendisigari
- 39 Carica a induzione
- 40 –

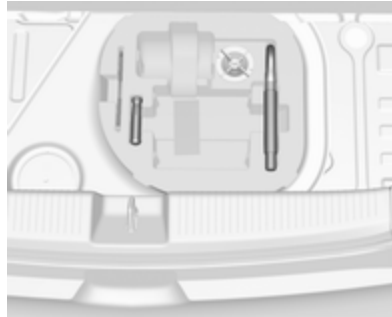
Attrezzi per il veicolo**Attrezzi****Veicoli senza ruota di scorta**

Alcuni attrezzi e l'occhiello di traino sono riposti in una cassetta porta attrezzi ubicata nel vano di carico sotto la copertura del pianale. Su versioni con scatola portaoggetti, prima rimuovere la scatola ⇨ 55.

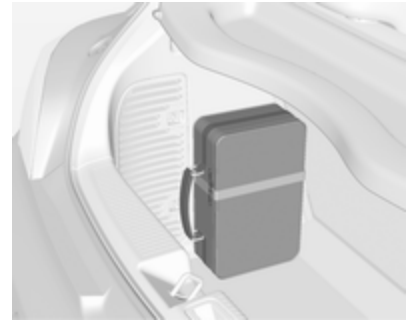

Nelle versioni con sistema di trasporto posteriore o con motore a GPL, gli attrezzi sono riposti assieme all'occhiello di traino in una valigetta fissata con una fascetta alla parete sinistra del vano di carico.

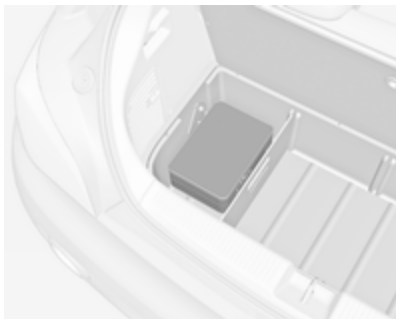

Su versioni con scatola portaoggetti, la valigetta con gli attrezzi e il gancio di traino si trovano in un reparto della scatola nel vano di carico ⇨ 55.

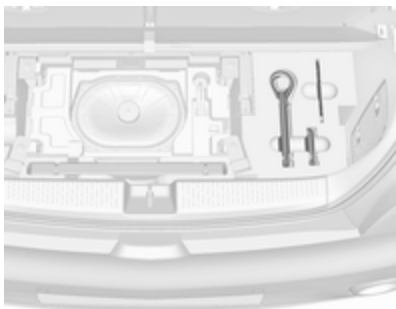

Nella versione con subwoofer, gli attrezzi e l'occhiello di traino sono riposti assieme al triangolo d'emergenza nella cassetta sotto alla copertura del pianale. Per accedere, rimuovere la copertura del pianale: ripiegare in avanti la parte posteriore ed estrarre la copertura all'indietro ⇨ 56.

Veicoli con ruota di scorta



Il martinetto, la chiave per i bulloni delle ruote, gli attrezzi e due cinghie per fissare una ruota danneggiata si trovano nella cassetta porta attrezzi sotto alla copertura del pianale nel vano di carico ⇨ 56.

Ruote e pneumatici

Condizioni dei pneumatici e dei cerchi

Superare gli ostacoli lentamente e, se possibile, ad angolo retto. Passare sopra ostacoli acuminati può danneggiare i pneumatici e i cerchi. Quando si parcheggia, non schiacciare i pneumatici contro il bordo del marciapiede.

Controllare regolarmente i cerchi verificando che non presentino danni. In caso di danni o usura irregolare, rivolgersi ad un'officina.

Raccomandiamo di non scambiare le ruote anteriori con le posteriori e viceversa, poiché potrebbe incidere sulla stabilità del veicolo. Sull'assale posteriore montare sempre gli pneumatici meno usurati.

Pneumatici invernali

I pneumatici invernali migliorano la sicurezza di guida a temperature inferiori a 7 °C e per questo motivo devono essere utilizzati su tutte le ruote.

Come pneumatici invernali sono consentite tutte le misure di pneumatici \varnothing 220.

La misura di pneumatici 185/60 R 15 è consentita solo per i pneumatici invernali.

In conformità con le normative specifiche del Paese, applicare l'adesivo di velocità nel campo visivo del conducente.

Denominazione dei pneumatici

Ad es. **195/55 R 16 95 H**

- 195** : larghezza pneumatici, mm
- 55** : rapporto di sezione (tra altezza e larghezza), %
- R** : tipo di cintura: radiale
- RF** : tipo: RunFlat
- 16** : diametro del cerchio, pollici

- 95** : indice di carico, ad es. 95 rappresenta 690 kg
- H** : indice di velocità

Lettere per l'indice di velocità:

- Q** : fino a 160 km/h
- S** : fino a 180 km/h
- T** : fino a 190 km/h
- H** : fino a 210 km/h
- V** : fino a 240 km/h
- W** : fino a 270 km/h

Scegliere uno pneumatico adatto alla velocità massima del veicolo. Vedere il Certificato di Conformità EEC fornito con il proprio veicolo o altri documenti d'immatricolazione nazionale. L'equipaggiamento opzionale potrebbe ridurre la velocità massima del veicolo.

Pneumatici direzionali

Gli pneumatici direzionali devono essere montati in modo da ruote nella direzione corretta. La direzione di rotazione adeguata viene indicata da un simbolo (ad esempio una freccia) sul fianco.

Pressione dei pneumatici

Controllare la pressione dei pneumatici freddi almeno ogni 14 giorni e prima di un viaggio lungo. Non dimenticare la ruota di scorta.

Questo vale anche per i veicoli dotati del sistema di monitoraggio pressione pneumatici.



Pressione dei pneumatici \varnothing 220.

La targhetta con le informazioni sulla pressione degli pneumatici sul telaio della portiera destra indica gli pneumatici appartenenti alla dotazione originale e la relativa pressione di gonfiaggio.

Le pressioni dei pneumatici specificate si riferiscono ai pneumatici freddi, e valgono sia per i pneumatici estivi che per quelli invernali.

La pressione dei pneumatici ECO consente di ottenere il minore consumo di carburante possibile.

Una pressione di gonfiaggio non corretta influisce negativamente su sicurezza, guidabilità del veicolo, comfort e consumo di carburante, oltre ad accelerare il processo di usura dei pneumatici.

Le targhette di pressione dei pneumatici mostrano tutte le possibili combinazioni di pneumatici ⇨ 220.

Identificare il pneumatico rispettivo.

Per i pneumatici approvati per il proprio veicolo fare riferimento al Certificato di conformità EEC fornito con il veicolo o ad altri documenti di registrazione nazionale.

Il conducente è responsabile del gonfiaggio dei pneumatici alla pressione corretta.

⚠ Avvertenza

Una pressione troppo bassa può causare un eccessivo riscaldamento dei pneumatici, danni interni con conseguente distacco del battistrada e lo scoppio a velocità elevate.

⚠ Avvertenza

Per pneumatici specifici la pressione dei pneumatici raccomandata secondo quanto riportato nella tabella di pressione dei pneumatici può superare la pressione massima dei pneumatici come indicato sul pneumatico. Non superare mai la pressione massima dei pneumatici riportata sullo pneumatico.

Se la pressione dei pneumatici deve essere ridotta o aumentata, spegnere il quadro. Dopo aver regolato la pressione dei pneumatici inserire l'accensione e selezionare l'impostazione

pertinente sulla pagina **Carico pneumatici** sul Driver Information Center (DIC) ⇨ 82.

Sensibilità alla temperatura

La pressione pneumatici dipende dalla temperatura del pneumatico stesso. Durante la guida la temperatura e la pressione dei pneumatici aumenta. I valori di pressione dei pneumatici sull'etichetta informativa degli stessi e la tabella della pressione dei pneumatici sono validi per pneumatici freddi, cioè a 20 °C.

La pressione aumenta di circa 10 kPa per un aumento di temperatura di 10 °C. Questo deve essere tenuto in considerazione quando si controllano pneumatici caldi.

Il valore di pressione dei pneumatici visualizzato nel Driver Information Center indica la pressione reale dei pneumatici. Un pneumatico raffreddato mostra un valore inferiore, che però non è indice di una perdita d'aria.

Sistema di monitoraggio pressione pneumatici

Il sistema di monitoraggio pressione pneumatici controlla la pressione di tutti e quattro i pneumatici una volta al minuto quando la velocità del veicolo supera un dato limite.

Attenzione

Il sistema di monitoraggio della pressione dei pneumatici segnala solo un'eventuale bassa pressione dei pneumatici e non sostituisce la regolare manutenzione degli stessi da parte del conducente.

Tutte le ruote devono essere provviste dei sensori di pressione e i pneumatici devono essere gonfiati alla pressione prescritta.

Avviso

Nei Paesi dove il sistema di monitoraggio della pressione dei pneumatici è richiesto per legge, l'uso di ruote senza sensori di pressione invaliderà il permesso di circolazione del veicolo.

Le pressioni attuali dei pneumatici possono essere visualizzate nel **Menu informazioni veicolo** del Driver Information Centre.

Il menu può essere selezionato premendo i pulsanti sulla leva.

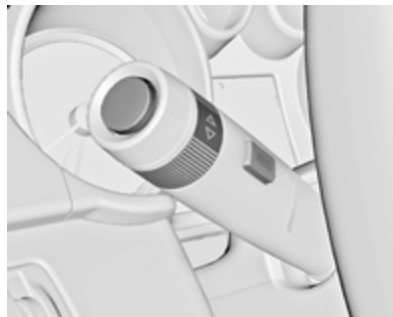

Premere **MENU** per selezionare **Menu informazioni veicolo** .

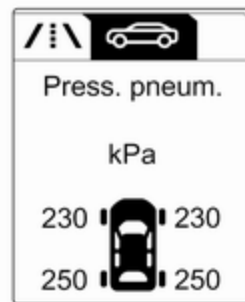

Ruotare la manopola di regolazione per selezionare il sistema di monitoraggio pressione pneumatici.

Lo stato del sistema e gli avvertimenti riguardo la pressione vengono visualizzati mediante un messaggio con il lampeggio del pneumatico corrispondente nel Driver Information Center.

Il sistema considera la temperatura degli pneumatici per gli avvisi.

Sensibilità alla temperatura ⇄ 181.



Il rilevamento di una bassa pressione dei pneumatici viene segnalato dalla spia  ⇨ 80.

Se  si accende, arrestare il veicolo il prima possibile e gonfiare i pneumatici come consigliato ⇨ 220.

Se  lampeggia per 60-90 secondi poi si accende fisso, c'è un guasto nel sistema. Rivolgersi ad un'officina.

Dopo il gonfiaggio può essere necessario guidare per un po' il veicolo per aggiornare i valori di pressione dei pneumatici nel Driver Information Centre. Durante questo periodo  potrebbe accendersi.

Se  si accende a basse temperature e si spegne dopo un breve tratto di guida, potrebbe significare che la pressione di gonfiaggio dei pneumatici si sta abbassando. Controllare la pressione dei pneumatici.

Messaggi del veicolo ⇨ 90.

Se la pressione dei pneumatici deve essere ridotta o aumentata, spegnere il quadro.

Montare solo ruote con sensore di pressione, altrimenti la pressione dei pneumatici non verrà visualizzata e  si illuminerà con luce fissa.

Una ruota di scorta o un ruotino di scorta non sono dotati di sensori della pressione. Il sistema di monitoraggio pressione pneumatici non funziona per questi pneumatici. La spia  si accende. Per gli altri tre pneumatici, il sistema resta operativo.

L'uso di kit liquidi di riparazione dei pneumatici disponibili in commercio può compromettere il funzionamento del sistema. È possibile utilizzare kit di riparazione approvati dal Costruttore.

Dispositivi elettronici in funzione o vicini a strutture che utilizzano onde di frequenza simili possono interferire con il sistema di monitoraggio della pressione dei pneumatici.

Ogni volta che i pneumatici vengono sostituiti, il sistema di monitoraggio della pressione dei pneumatici deve essere smontato e sottoposto a manutenzione. Per il sensore avviato; sostituire il nucleo valvola e l'anello di tenuta. Per il sensore agganciato; sostituire l'intero stelo valvola.

Stato di carico del veicolo

Regolare la pressione dei pneumatici in base alle condizioni di carico in conformità alle informazioni indicate sulla targhetta informativa o sulla tabella della pressione dei pneumatici ⇨ 220, e selezionare l'appropriata impostazione nel menu **Carico pneumatici** nel Driver Information Center, **Menu informazioni veicolo** ⇨ 82. Questa impostazione è il riferimento per gli avvisi relativi alla pressione degli pneumatici.

Il menu **Carico pneumatici** appare solo se il veicolo è in sosta e il freno di stazionamento è inserito. Su veicoli con cambio automatico, la leva selettiva deve essere in **P**.

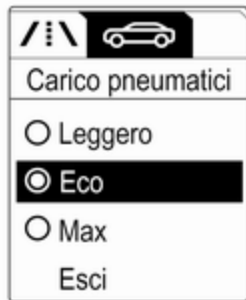

Selezionare:

- **Leggero** per una pressione confortevole fino a 3 persone.
- **Eco** per una pressione Eco fino a 3 persone.
- **Max** per un pieno carico.

Processo di abbinamento dei sensori di pressione pneumatici

Ogni sensore di pressione ha un codice identificativo unico. Il codice identificativo deve essere abbinato alla posizione di un nuovo pneumatico/ruota dopo la rotazione dei pneumatici o il cambio della serie completa di ruote e se uno o più sensori di pressione sono stati sostituiti. È necessario effettuare il processo di abbinamento del sensore di pressione anche dopo aver sostituito una ruota di scorta con un pneumatico normale dotato di sensore di pressione.

La spia di malfunzionamento (D) e il messaggio o il codice di avvertimento devono spegnersi o scomparire al ciclo di accensione successivo. I sensori vengono abbinati alle posizioni della ruota mediante uno strumento di riprogrammazione, nel seguente ordine: ruota anteriore lato sinistro, ruota anteriore lato destro, ruota posteriore lato destro e ruota posteriore sinistro. La luce dell'indicatore di direzione nella posizione attiva corrente rimane accesa fino all'abbinamento del sensore.

Rivolgersi a un'autofficina per l'assistenza. Occorrono 2 minuti per abbinare la prima posizione ruota e 5 minuti in tutto per abbinare tutte e quattro le posizioni ruote. Se si impiega più tempo, il processo di accoppiamento si arresta e deve essere riavviato.

Il processo di abbinamento dei sensori di pressione dei pneumatici è:

1. Azionare il freno di stazionamento.
2. Inserire l'accensione.
3. Su veicoli con cambio manuale: inserire la folle.
4. Utilizzare **MENU** posto sulla leva per selezionare **Menu informazioni veicolo** nel Driver Information Center.
5. Ruotare la manopola di regolazione per scorrere i menu fino al menu della pressione dei pneumatici.
6. Premere **SET/CLR** per iniziare il processo di abbinamento del sensore. Dovrebbe venire visualizzato un messaggio che richiede l'accettazione del processo.

7. Premere di nuovo **SET/CLR** per confermare la selezione. L'avvisatore acustico suona due volte per indicare che il ricevitore è in modalità riapprendimento.
8. Iniziare con la ruota anteriore lato sinistro.
9. Posizionare lo strumento di riprogrammazione a contatto della fianco laterale del pneumatico, vicino allo stelo della valvola. Quindi premere il pulsante per attivare il sensore del sistema di pressione dei pneumatici. Un avvisatore acustico suona confermando che il codice identificativo del sensore è stato accoppiato a questa posizione della ruota.
10. Procedere con la ruota anteriore destra e ripetere la procedura della Fase 9.
11. Procedere con la ruota posteriore lato destro e ripetere la procedura della Fase 9.
12. Procedere con la ruota posteriore sinistra e ripetere la procedura della Fase 9. L'avvisatore acustico suona due volte per indicare che il codice identificativo del

sensore è stato abbinato alla ruota posteriore sinistra e che il processo di abbinamento dei sensori di pressione pneumatici non è più attivo.

13. Disinserire l'accensione.
14. Regolare tutti e quattro gli pneumatici alla pressione raccomandata indicata nell'etichetta informativa del pneumatico.
15. Assicurare che lo stato di carico dei pneumatici sia impostato in base alla pressione selezionata ↗ 82.

Profondità del battistrada

Controllare con regolarità la profondità del battistrada.

Per motivi di sicurezza i pneumatici vanno sostituiti quando la profondità del battistrada raggiunge i 2-3 mm (4 mm per i pneumatici invernali).

Per ragioni di sicurezza si consiglia che la differenza di profondità del battistrada dei pneumatici su un assale non superi i 2 mm.



Il raggiungimento del limite legale di profondità minima del battistrada (1,6 mm) è osservabile quando il battistrada è usurato fino a uno degli indicatori di usura del battistrada (TWI). La loro posizione è indicata da contrassegni sul fianco del pneumatico.

I pneumatici invecchiano anche se non vengono usati. Si consiglia di sostituire i pneumatici ogni 6 anni.

Cambio di misura dei pneumatici e dei cerchi

Se si utilizzano pneumatici di misura diversa rispetto a quelli montati in fabbrica, può essere necessario riprogrammare la pressione nominale dei pneumatici ed apportare altre modifiche al veicolo.

Dopo aver montato pneumatici di misura diversa, far sostituire l'etichetta con la pressione dei pneumatici.

Sistema di monitoraggio pressione pneumatici ⇨ 183.

Attenzione

Quando si passa a ruote di 14", la distanza da terra sarà ridotta. Si deve tenere in considerazione questo fatto quando si passa sopra ostacoli.

⚠ Avvertenza

L'uso di pneumatici o ruote non adatti può causare incidenti e invalidare il permesso di circolazione del veicolo.

Copricerchi

Utilizzare copricerchi e pneumatici approvati dalla Casa Madre per la vettura e conformi a tutti i requisiti relativi alle combinazioni di cerchi e pneumatici.

Se i copricerchi e i pneumatici usati non sono approvati dalla Casa Madre, i pneumatici devono essere senza protezione del bordo.

I copricerchi non devono ostacolare il raffreddamento dei freni.

⚠ Avvertenza

L'uso di pneumatici o copricerchi non adatti può causare improvvise perdite di pressione e conseguenti incidenti.

Ruote in acciaio: Quando si utilizzano bulloni di bloccaggio ruote, non montare copricerchi.

Catene da neve



Le catene da neve sono consentite soltanto sulle ruote anteriori.

Utilizzare sempre catene a maglie fini che non aumentino lo spessore del battistrada e dei fianchi interni di oltre 10 mm (inclusa la chiusura della catena).

⚠Avvertenza

Eventuali danni possono causare lo scoppio dei pneumatici.

Le catene da neve sono ammesse solo sui pneumatici di misura 175/70 R 14, 185/70 R 14, 185/60 R 15, 185/65 R 15 e 195/55 R 16.

Le catene da neve non sono ammesse sui pneumatici di misura 215/45 R 17 e 225/35 R 18.

L'uso delle catene da neve non è consentito sulla ruota di scorta.

Kit di riparazione dei pneumatici

Danni di lieve entità al battistrada possono essere riparati con il kit di riparazione dei pneumatici.

Non rimuovere eventuali corpi estranei dal pneumatico.

Danni ai pneumatici di profondità superiore a 4 mm o in corrispondenza del bordo del fianco del pneumatico non sono riparabili con il kit di riparazione dei pneumatici.

⚠Avvertenza

Non viaggiare a velocità superiore a 80 km/h.

Non usare per periodi prolungati.

La sterzabilità e la guidabilità del veicolo possono risultare compromessi.

In caso di pneumatico sgonfio:

Azionare il freno di stazionamento e inserire la prima marcia.

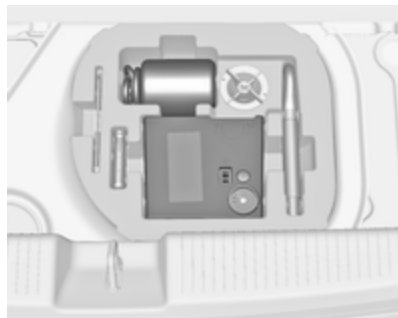

Il kit di riparazione dei pneumatici si trova nella cassetta porta attrezzi sotto alla copertura del pianale nel vano di carico.

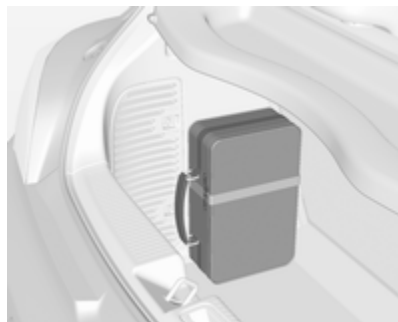

Su versioni con sistema di trasporto posteriore o motore a gas liquido, il kit di riparazione pneumatici si trova in una valigetta fissata con una fascetta alla parete sinistra del vano di carico.

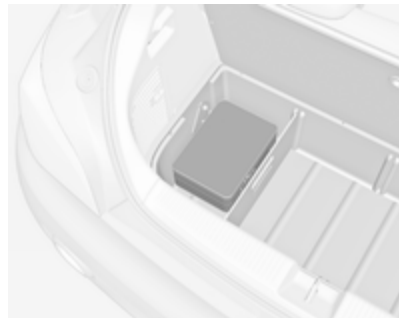

Su versioni con scatola portaoggetti nel vano di carico la valigetta con il kit di riparazione dei pneumatici si trova in un reparto della scatola ⇨ 55.

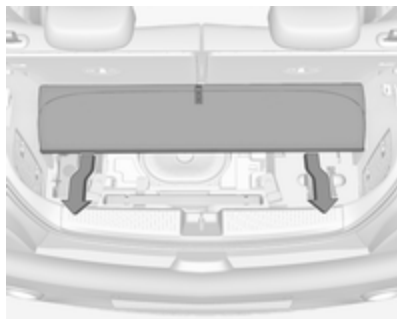

Nelle versioni con scatola subwoofer, il kit di riparazione dei pneumatici si trova nella cassetta sotto alla copertura del pianale nel vano di carico. Per usare il kit di riparazione dei pneumatici, innanzitutto rimuovere la copertura del pianale: ripiegare in avanti la parte posteriore ed estrarre la copertura all'indietro ⇨ 56.

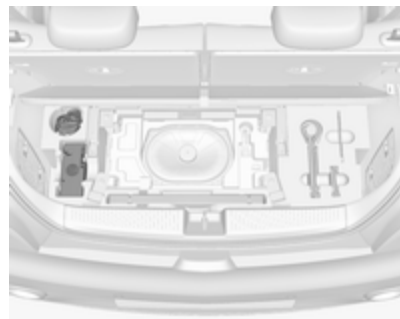

1. Prelevare il kit di riparazione dei pneumatici dallo scomparto.
2. Rimuovere il compressore.



3. Rimuovere il cavo di collegamento elettrico e il flessibile dell'aria dai vani portaoggetti nel lato inferiore del compressore.



4. Avvitare il flessibile dell'aria del compressore sul raccordo della bombola del sigillante.
5. Inserire la bombola del sigillante nel fermo sul compressore.

Posizionare il compressore accanto al pneumatico in modo che la bombola del sigillante sia in posizione verticale.

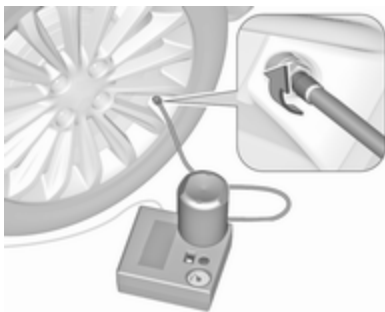

6. Svitare il cappuccio coprivalvola dal pneumatico difettoso.
7. Avvitare il flessibile del sigillante sulla valvola del pneumatico.
8. L'interruttore sul compressore deve essere posizionato su **O**.
9. Collegare lo spinotto del compressore alla presa elettrica o alla presa dell'accendisigari.

Per evitare di scaricare la batteria si consiglia di lasciare il motore in funzione.

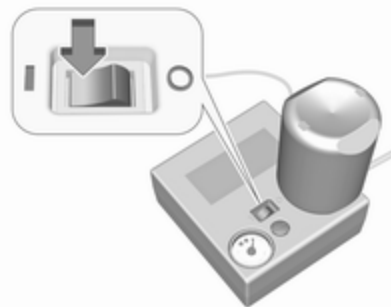

10. Portare l'interruttore basculante sul compressore in posizione **I**. Il pneumatico viene riempito di sigillante.
11. Il manometro del compressore indica brevemente fino a 6 bar mentre la bombola del sigillante si svuota (circa 30 secondi), poi la pressione inizia a scendere.
12. Tutto il sigillante viene pompato nel pneumatico, poi il pneumatico viene gonfiato.
13. La pressione prescritta per il pneumatico si dovrebbe raggiungere entro 10 min.
Pressione dei pneumatici ⇨ 220.

Al raggiungimento della pressione corretta, spegnere il compressore.

Se la pressione prescritta per il pneumatico non viene raggiunta entro 10 min, rimuovere il kit di riparazione dei pneumatici. Spostare il veicolo facendo compiere un giro al pneumatico. Ricollegare il kit di riparazione dei pneumatici e continuare la procedura di gonfiaggio per 10 minuti. Se non si riesce a raggiungere la pressione necessaria, lo pneumatico è troppo danneggiato. Rivolgersi ad un'officina.



Scaricare la pressione dei pneumatici in eccesso con il pulsante sopra l'indicatore della pressione.

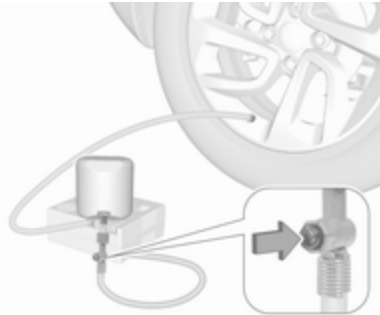

A seconda della versione, il pulsante può trovarsi sul flessibile dell'aria.

Non far funzionare il compressore per più di 10 min.

14. Scollegare il kit di riparazione dei pneumatici. Spingere il fermo sulla staffa per rimuovere la bombola del sigillante dalla staffa. Avvitare il tubo di gonfiaggio del pneumatico al raccordo libero della bombola del sigillante. Questo impedisce la fuoriuscita di

sigillante. Riporre il kit di riparazione dei pneumatici nel vano di carico.

15. Pulire l'eventuale sigillante in eccesso con un panno.
16. Staccare dalla bombola del sigillante l'etichetta indicante la massima velocità consentita ed applicarla nel campo visivo del conducente.
17. Proseguire immediatamente la guida, in modo da distribuire uniformemente il sigillante nel pneumatico. Dopo aver percorso circa 10 km (non oltre 10 minuti di viaggio), fermarsi e controllare la pressione dei pneumatici. Nel fare questo, avvitare direttamente il tubo dell'aria del compressore sulla valvola del pneumatico.

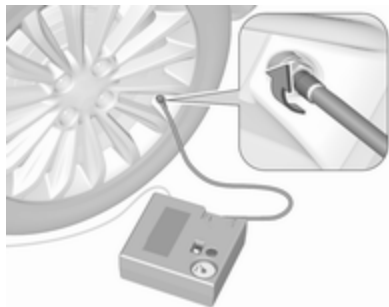

Se la pressione è superiore a 1,3 bar, regolarla al valore corretto. Ripetere la procedura finché non si verifica più alcuna perdita di pressione.

Se la pressione è scesa al di sotto di 1,3 bar, il veicolo non deve essere usato. Rivolgersi ad un'officina.

18. Riporre il kit di riparazione dei pneumatici nel vano di carico. Montare nuovamente il pianale del pavimento. Copertura portaoggetti del pianale posteriore ⇨ 56.

Avviso

Le caratteristiche di guida del pneumatico riparato sono gravemente compromesse, per cui è necessario sostituire il pneumatico.

Se si avvertono rumori anomali o se il compressore diventa caldo, spegnerlo e attendere almeno 30 min.

La valvola di sicurezza incorporata si apre a una pressione di 7 bar.

Annotare la data di scadenza del kit. Dopo questa data, la sua capacità di sigillatura non è più garantita. Fare attenzione alle informazioni sulla conservazione del flacone di sigillante.

Sostituire il flacone di sigillante usato. Smaltire il flacone come previsto dalle norme applicabili.

Il compressore e il sigillante possono essere utilizzati a partire da una temperatura di circa -30 °C.

Se vengono forniti degli adattatori, questi possono essere utilizzati per gonfiare altri oggetti, ad es. palloni, materassini, canotti gonfiabili, ecc. Possono trovarsi all'interno del

compressore. Per rimuoverli, avvitare il flessibile dell'aria del compressore e rimuovere l'adattatore.

Sostituzione delle ruote

Eseguire la seguente procedura, attenendosi a quanto indicato:

- Parcheggiare il veicolo su una superficie piana, solida e non scivolosa. Orientare le ruote anteriori dritte in avanti.
- Azionare il freno di stazionamento e inserire la prima o la retromarcia.
- Se il terreno sul quale il veicolo è parcheggiato è morbido, inserire un pannello solido (spessore max. 1 cm) sotto il martinetto.
- Estrarre dal veicolo gli oggetti pesanti prima di sollevarlo con il cric.
- Quando la vettura è sollevata dal martinetto, non lasciarvi all'interno persone o animali.
- Non infilarsi mai sotto un veicolo sollevato da un martinetto.

- Non avviare il veicolo quando è sollevato da un martinetto.
- Prima di avvitare i bulloni delle ruote, pulirli e ingrassare leggermente il cono di ciascun bullone con grasso disponibile in commercio.

⚠ Avvertenza

Non ingrassare la filettatura del bullone ruota.

Punti di sollevamento

I punti di sollevamento illustrati si riferiscono all'utilizzo di bracci di sollevamento e martinetti per la sostituzione degli pneumatici invernali / estivi.

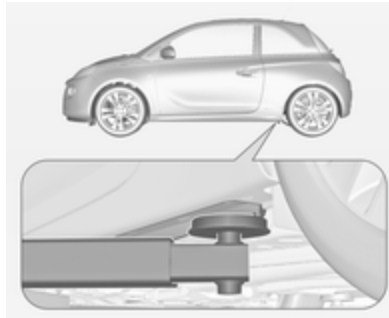

Posizione del braccio posteriore della piattaforma di sollevamento, posizionato centralmente sotto la cavità della soglia.

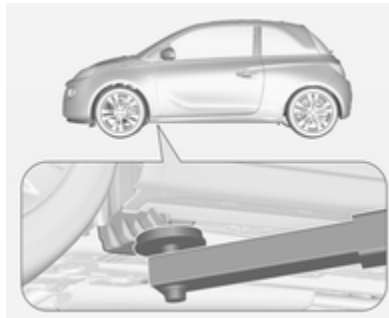

Posizione del braccio anteriore della piattaforma di sollevamento in corrispondenza del sottoscocca.

Ruota di scorta

La ruota di scorta può essere classificata come ruotino di scorta, in base alla sua misura rispetto alle altre ruote e alle normative vigenti in materia. In questo caso si applica un limite massimo di velocità, nonostante questo non sia indicato sulla ruota di scorta.

Montare solo un ruotino di scorta. Non viaggiare a velocità superiori a 80 km/h. Affrontare le curve lentamente. Non usare il ruotino di scorta per periodi prolungati.

Attenzione

L'uso di una ruota di scorta più piccola delle altre ruote o in combinazione con i pneumatici invernali può compromettere la guidabilità della vettura. Far sostituire quanto prima il pneumatico difettoso.

La ruota di scorta è posizionata in un vano sotto il pianale del veicolo.

Per rimuovere:

1. Aprire il pianale del vano di carico
⇨ 56.

Rimuovere la scatola portaoggetti se presente ⇨ 55.

2. Rimuovere la chiave per ruote dalla cassetta porta attrezzi.



3. Applicare la chiave sul bullone esagonale vicino alla cassetta porta attrezzi e ruotarla in senso antiorario fino a notare una certa resistenza.

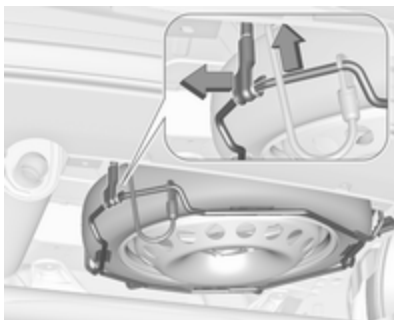

4. Sollevare leggermente il portaruota di scorta a mano e sganciare il fermo.
5. Abbassare il portaruota di scorta.



6. Sollevare leggermente il portaruota di scorta a mano e staccare il cavo di sicurezza.

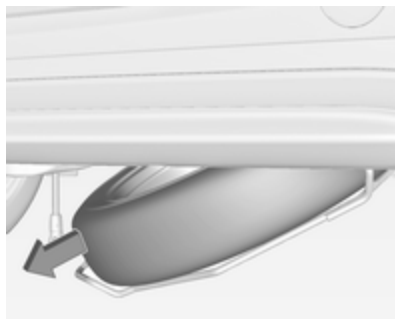

7. Abbassare del tutto il supporto e rimuovere la ruota di scorta.
8. Sostituire la ruota ⇨ 192.
La ruota danneggiata deve essere fissata nel vano di carico, vedere di seguito.
9. Sollevare il portaruota di scorta vuoto e inserire il cavo di sicurezza.

10. Sollevare ulteriormente il portaruota di scorta e agganciare il fermo. Il lato aperto del fermo deve essere rivolto nel senso di marcia del veicolo.
11. Chiudere il portaruota di scorta vuoto ruotando il bullone esagonale in senso orario con la chiave.
12. Chiudere il pianale del vano di carico.

Montaggio della ruota di scorta

Eseguire la seguente procedura, attenendosi a quanto indicato:

- Parcheggiare il veicolo su una superficie piana, solida e non scivolosa. Orientare le ruote anteriori dritte in avanti.
- Azionare il freno di stazionamento e inserire la prima o la retromarcia.
- Estrarre la ruota di scorta.
- Non sostituire mai più di una ruota per volta.
- Utilizzare il martinetto solo per sostituire le ruote in caso di foratura, non per sostituire i pneumatici invernali o estivi.

- Il cric non deve essere sottoposto a manutenzione.
- Se il terreno sul quale il veicolo è parcheggiato è morbido, inserire un pannello solido (spessore max. 1 cm) sotto il martinetto.
- Estrarre dal veicolo gli oggetti pesanti prima di sollevarlo con il cric.
- Quando la vettura è sollevata dal martinetto, non lasciarvi all'interno persone o animali.
- Non infilarsi mai sotto un veicolo sollevato da un martinetto.
- Non avviare il veicolo quando è sollevato da un martinetto.
- Prima di avvitare i bulloni delle ruote, pulirli e ingrassare leggermente il cono di ciascun bullone con grasso disponibile in commercio.

⚠ Avvertenza

Non ingrassare la filettatura del bullone ruota.

1. Ruote in acciaio

Togliere il copricerchio.

Ruote in lega con copribulloni

Staccare i coperchi dei bulloni ruota con un cacciavite e rimuoverli. Per proteggere il cerchio, porre un panno morbido tra il cacciavite e il cerchio in lega.

Ruote in lega con copriruota centrale

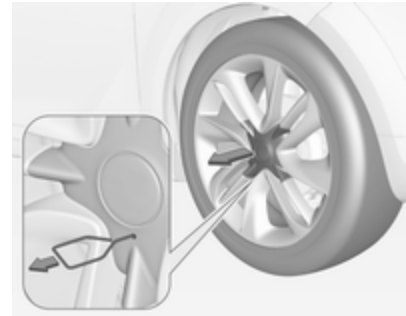

Inserire l'estrattore nel foro del copriruota centrale ed estrarlo dalla ruota.

Attrezzi per il veicolo ⇨ 179.



2. Montare la chiave della ruota assicurandosi che sia posizionata in modo sicuro, quindi allentare ogni bullone di mezzo giro.

Le ruote potrebbero essere protette da bulloni di bloccaggio. Per allentare questi bulloni specifici, fissare prima l'adattatore per il bloccaggio dei bulloni ruota sulla testa del bullone prima di installare la chiave per ruote. L'adattatore si trova nel cassetto portaoggetti.

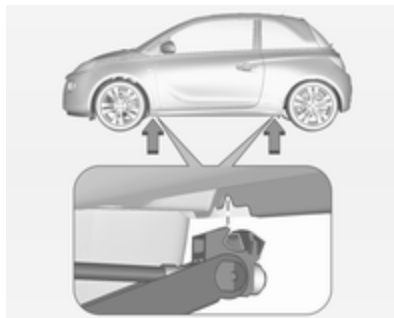

3. Controllare che il martinetto sia in posizione corretta sotto il relativo punto di sollevamento del veicolo.

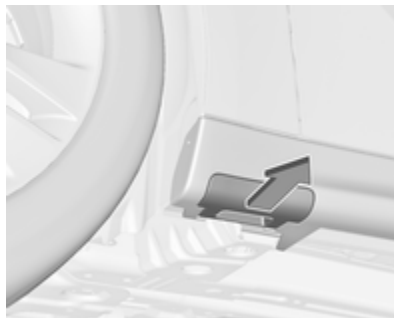

Alcune versioni hanno pannelli della soglia con punti di solleva-

mento del veicolo: innanzitutto estrarre il coperchio in corrispondenza del relativo punto di sollevamento prima di posizionare il martinetto.



4. Regolare il martinetto all'altezza necessaria. Posizionarlo direttamente sotto il punto di sollevamento del veicolo in modo che non scivoli.



Collegare la manovella del martinetto e, con il martinetto correttamente allineato, ruotare la manovella fino a sollevare la ruota dal terreno.

5. Svitare i bulloni ruota.
6. Sostituire la ruota.
7. Avvitare i bulloni ruota.
8. Abbassare il veicolo.
9. Servendosi dell'apposita chiave e assicurandosi che sia posizionata saldamente, serrare ciascun bullone procedendo per coppie opposte. La coppia di serraggio è di 110 Nm.

10. Allineare il foro della valvola sul copricerchio della ruota in acciaio con la valvola dello pneumatico prima di rimontare il copricerchio. Montare i copribulloni della ruota o il copri ruota centrale sulla ruota in lega.
11. Riporre e fissare la ruota sostituita, gli attrezzi del veicolo \diamond 179 e l'adattatore per il bloccaggio dei bulloni ruota \diamond 52.
12. Controllare prima possibile sia la pressione di gonfiaggio del pneumatico montato, sia la coppia di serraggio dei bulloni.

Trasporto di una ruota danneggiata nel vano di carico

Il portaruota di scorta non è concepito per dimensioni di pneumatici diverse da quelle della ruota di scorta.

Una ruota danneggiata più larga della ruota di scorta deve essere riposta nel vano di carico e fissata con una cinghia.

Attrezzi per il veicolo \diamond 179.

Ruote con dimensione massima di 195/55 R 16

1. Rimuovere la copertura del vano di carico e sollevare il pianale del vano di carico. Riporre entrambi dietro agli schienali sollevati dei sedili posteriori.

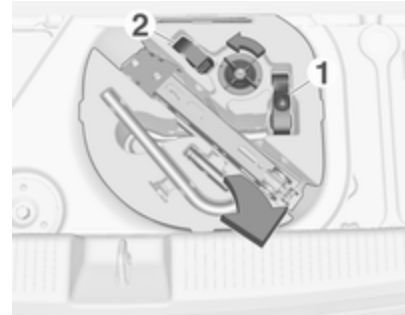

2. Svitare il dado ad alette e rimuovere la cassetta porta attrezzi.
3. Posizionare la ruota danneggiata in posizione verticale nella scatola porta attrezzi ruota di scorta, rivolta in avanti.

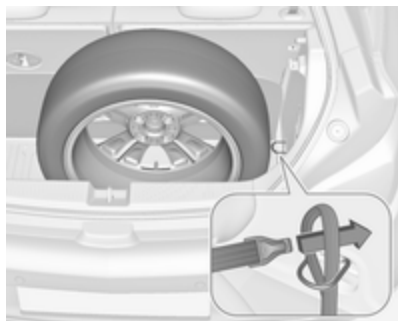

4. Rimuovere la cinghia 1 dalla cassetta porta attrezzi e posizionare l'estremità ad anello attraverso l'occhiello di ancoraggio sul lato destro.
5. Posizionare l'estremità col gancio della cinghia nel cappio e tirare fino a fissare saldamente la cinghia stessa all'occhiello di ancoraggio.

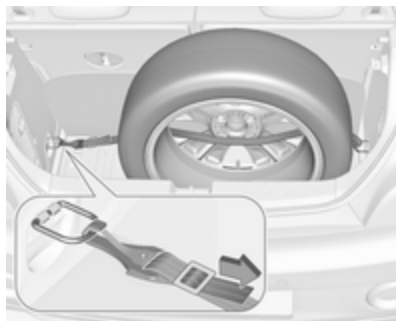

6. Inserire la cinghia nelle razze della ruota come mostrato in figura.
7. Montare il gancio sull'occhiello di ancoraggio sul lato sinistro.
8. Tirare la cinghia e fissarla con la fibbia.

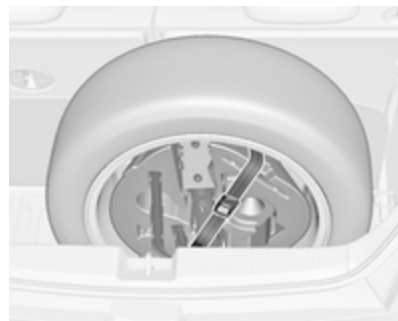

9. Posizionare la cassetta porta attrezzi all'interno della ruota e fissarla con la cinghia 2 inserendola tra due raggi della ruota.

⚠ Pericolo

Durante la guida con una ruota danneggiata di dimensioni regolari riposta nel vano di carico, gli schienali dei sedili posteriori devono sempre essere in posizione verticale e bloccati.

Ruote con dimensione superiori a 195/55 R 16

1. Ripiegare gli schienali dei sedili posteriori ↗ 54.



2. Rimuovere la cinghia 1 dalla cassetta porta attrezzi.
3. Posizionare la ruota danneggiata con il lato esterno rivolto in basso nel vano di carico.

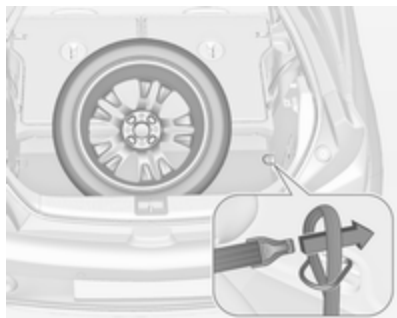

4. Prendere la cinghia 1 e posizionare l'estremità ad anello attraverso l'occhiello di ancoraggio sul lato destro.
5. Posizionare l'estremità col gancio della cinghia nel cappio e tirare fino a fissare saldamente la cinghia stessa all'occhiello di ancoraggio.

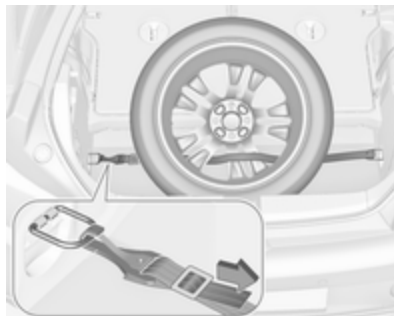

6. Inserire la cinghia nelle razze della ruota come mostrato in figura.
7. Montare il gancio sull'occhiello di ancoraggio sul lato sinistro.
8. Tirare la cinghia e fissarla con la fibbia.

⚠ Avvertenza

Se non sono fissati correttamente nel vano di carico, un martinetto, una ruota o altre attrezzature possono causare lesioni. Durante un arresto improvviso o una collisione, le attrezzature non correttamente fissate potrebbero colpire qualcuno.

Riporre sempre martinetto e attrezzi nei rispettivi vani e fissarli correttamente.

Una ruota danneggiata posizionata nel vano di carico deve essere sempre fissata con la cinghia.

Ruota di scorta con pneumatico direzionale

Se possibile, montare gli pneumatici direzionali in modo che il verso di rotazione corrisponda con la marcia in avanti. Il verso di rotolamento è indicato da un simbolo (ad esempio una freccia) sul fianco.

Montando pneumatici direzionali al contrario, tenere presente quanto segue:

- La guidabilità può risultare compromessa. Far sostituire o riparare quanto prima possibile lo pneumatico difettoso e montarlo al posto della ruota di scorta.
- Guidare con particolare attenzione su strade con fondo stradale bagnato o innevato.

Avviamento di emergenza

Non avviare il veicolo con un carica-batteria rapido.

Un veicolo con la batteria scarica può essere avviato usando gli appositi cavi di avviamento e la batteria di un altro veicolo.

⚠ Avvertenza

L'avviamento di emergenza va eseguito con estrema cautela. Qualsiasi scostamento dalle seguenti istruzioni può causare infortuni o danni derivanti dall'esplosione della batteria e danneggiare i sistemi elettrici di entrambi i veicoli.

⚠ Avvertenza

Evitare il contatto della batteria con occhi, pelle, tessuti e superfici verniciate. Il liquido contiene acido solforico che può causare lesioni e danni in caso di contatto diretto.

- Non esporre mai la batteria a fiamme libere o scintille.
- Se è scarica, la batteria del veicolo può gelare già a 0 °C. Prima di collegare i cavi di avviamento, sbrinare la batteria.
- Indossare occhiali e indumenti protettivi durante la manipolazione della batteria.
- Utilizzare una batteria di soccorso con la stessa tensione nominale (12 V) e una capacità (Ah) non molto inferiore a quella della batteria scarica.
- Utilizzare cavi di emergenza con morsetti isolati e una sezione minima di 16 mm².
- Non scollegare la batteria scarica dal veicolo.
- Spegnerne tutti i dispositivi elettrici non necessari.
- Non sporgersi sopra la batteria durante la procedura di avviamento di emergenza.
- I morsetti di un cavo non devono toccare i morsetti dell'altro cavo.

- Durante l'avviamento di emergenza i veicoli non devono entrare in contatto tra di loro.
- Azionare il freno di stazionamento con il cambio in folle.
- Aprire i cappelli di protezione dei terminali positivi di entrambe le batterie del veicolo.

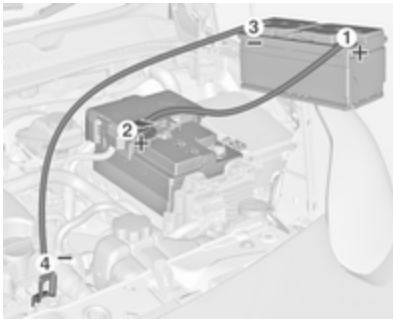

Ordine di connessione dei cavi.

1. Collegare il cavo rosso al terminale positivo della batteria di soccorso.
2. Collegare l'altro morsetto del cavo rosso al terminale positivo della batteria scarica.
3. Collegare il cavo nero al terminale negativo della batteria di soccorso.
4. Collegare l'altro morsetto del cavo nero a un punto di massa del veicolo, come il blocco motore o un bullone di montaggio del motore. Collegare il più lontano possibile dalla batteria veicolo scarica, comunque a non meno di 60 cm.

Disporre i cavi in modo che non si impiglino nelle parti in movimento all'interno del vano motore.

Per avviare il motore:

Traino

Traino del veicolo

L'occhiello di traino è riposto insieme agli attrezzi per il veicolo ⇨ 179.

Adam



1. Sbloccare il tappo esercitando pressione sulla posizione contrassegnata.

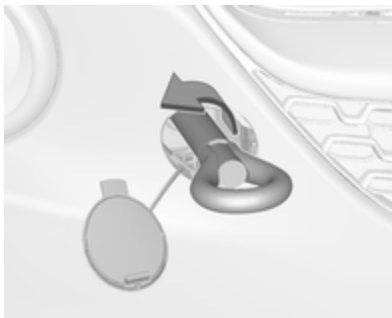

2. Avvitare a fondo l'occhiello di traino fino all'arresto in posizione orizzontale.
3. Collegare una fune di traino, o ancor meglio una barra di traino, all'occhiello di traino.

Adam Rocks



1. Avvolgere la punta di un cacciavite a taglio con un panno per evitare danni alla vernice. Disinserire il cappello con un cacciavite nella posizione contrassegnata.

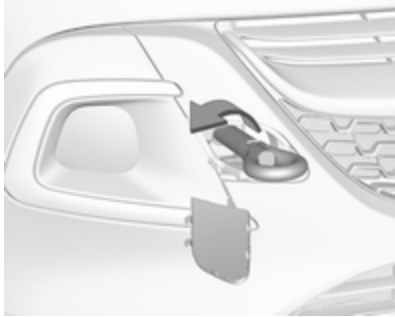

2. Avvitare a fondo l'occhiello di traino fino all'arresto in posizione orizzontale.
3. Collegare una fune di traino, o ancor meglio una barra di traino, all'occhiello di traino.

Generalità

L'occhiello di traino deve essere utilizzato esclusivamente per trainare il veicolo, e non per recuperarlo.

Inserire l'accensione per sbloccare il bloccasterzo e permettere il funzionamento delle luci dei freni, dell'avvisatore acustico e del tergicristalli.

Portare la leva del cambio in folle.

Rilascio del freno di stazionamento.

Attenzione

Guidare lentamente ed evitare un'andatura a strappi. Forze di trazione eccessive potrebbero danneggiare il veicolo.

A motore spento è necessaria una forza considerevolmente maggiore per frenare e sterzare.

Per impedire l'ingresso dei gas di scarico provenienti dal veicolo trainante, inserire la modalità di ricircolo dell'aria e chiudere i finestrini.

Rivolgersi ad un'officina.

Dopo aver effettuato il traino, svitare l'occhiello di traino.

Inserire il tappo e bloccarlo nel paraurti anteriore.

Cura delle parti esterne e interne

Cura delle parti esterne

Serrature

Le serrature vengono lubrificate in fabbrica con grasso per serrature di alta qualità. Utilizzare un prodotto per togliere il ghiaccio solo in caso di assoluta necessità, in quanto le loro proprietà sgrassanti influiscono negativamente sulla funzionalità delle serrature. Dopo aver utilizzato un prodotto di questo tipo, rivolgersi ad un'officina per ingrassare nuovamente le serrature.

Lavaggio

Adam senza tettuccio pieghevole:

La vernice del veicolo è esposta a fattori ambientali che la possono danneggiare. Si consiglia pertanto di lavare e incerare il veicolo con regolarità. Quando si usano gli autolavaggi automatici, selezionare un programma che comprenda anche la ceratura. Limitazioni per parti di

carrozzeria rivestite con pellicola o vernice opaca o strisce decorative, vedi "Lucidatura e inceratura".

Adam con tettuccio pieghevole:

La vernice del vostro veicolo è esposta agli agenti atmosferici, pertanto deve essere lavata regolarmente.

Quando si utilizzano autolavaggi automatici, scegliere quelli con spazzole in tessuto e selezionare un programma senza additivi in cera.

Limitazioni per parti di carrozzeria rivestite con pellicola o vernice opaca o strisce decorative, vedi "Lucidatura e inceratura".

In caso di lavaggio a mano, usare acqua pulita e una spazzola morbida, pulendo in direzione di grana del tettuccio in tessuto.

Non usare mai un getto a vapore o ad alta pressione per la pulizia del tettuccio apribile.

Applicare cera regolarmente sulle parti verniciate del veicolo, ma non sul tessuto del tettuccio.

Attenzione

Dopo il lavaggio o la pulizia, il tettuccio pieghevole deve essere completamente asciutto prima dell'apertura. Se un tettuccio bagnato resta aperto per un tempo più prolungato, si formeranno danni da macchie d'acqua e muffa.

Tutte le varianti:

Gli escrementi degli uccelli, gli insetti morti, le resine degli alberi, il polline e simili devono essere immediatamente eliminati, in quanto contengono sostanze aggressive che possono danneggiare la vernice.

All'autolavaggio, rispettare le istruzioni del costruttore dell'autolavaggio stesso. Spegnerne tergicristalli e tergilunotto. Rimuovere l'antenna e accessori esterni quali portapacchi e così via.

Se si lava il veicolo a mano, assicurarsi di risciacquare con cura anche la parte interna dei passaruota.

Pulire anche i bordi e le rientranze delle portiere aperte e del cofano, nonché le zone che coprono.

Pulire le modanature metalliche lucide con una soluzione detergente per alluminio al fine di evitare eventuali danni.

Attenzione

Utilizzare sempre un detergente con un pH da 4 a 9.

Non utilizzare detersivi sulle superfici bollenti.

Rivolgersi ad un'officina per ingrassare le cerniere di tutte le portiere.

Non pulire il vano motore con getti di vapore o di acqua ad alta pressione.

Su veicoli con touchpad nell'emblema: durante la pulizia con un'idropulitrice ad alta pressione garantire una distanza minima di 30 cm dal portellone posteriore per impedire lo sbloccaggio non intenzionale.

Risciacquare abbondantemente il veicolo e asciugare con un panno di pelle scamosciata, che deve essere risciacquato frequentemente.

Utilizzare panni di pelle scamosciata diversi per la carrozzeria e i cristalli: residui di cera sui cristalli possono ostacolare la visibilità.

Non usare oggetti rigidi per rimuovere le macchie di catrame. A tale scopo utilizzare un prodotto in spray per rimuovere il catrame dalle superfici verniciate.

Luci esterne

Le coperture di protezione dei fari e di altre luci sono di plastica. Non utilizzare agenti abrasivi o caustici, non utilizzare raschietti per il ghiaccio e non pulirle a secco.

Lucidatura e applicazione della cera

Applicare regolarmente la cera alle parti verniciate della vettura (almeno quando l'acqua non forma più le gocce). Altrimenti quest'ultima si secca eccessivamente.

Il tettuccio apribile non deve essere lucidato o incerato. Quando si utilizzano lavaggi auto automatici, selezionare un programma senza additivi in cera.

La lucidatura è necessaria solo se la vernice è diventata opaca o se presenta accumuli di materiale solido.

Il lucidante per carrozzeria al silicone forma una pellicola protettiva che non richiede l'applicazione della cera.

Non trattare con cera o con agenti lucidanti le parti in plastica non verniciate della carrozzeria.

Le parti di carrozzeria rivestite con pellicola opaca o con strisce decorative non devono essere lucidate per evitare che diventino lucide. Non usare programmi con cera negli autolavaggi automatici se il veicolo è dotato di tali parti.

Le parti decorative con vernice opaca, ad es. la copertura dell'alloggiamento specchietti, non devono essere lucidate. Altrimenti queste parti diverrebbero lucide o il colore potrebbe dissolversi.

Finestrini e spazzole dei tergicristalli

Disattivare i tergicristalli prima di effettuare operazioni all'interno del loro raggio d'azione.

Utilizzare un panno morbido privo di pelucchi o una pelle scamosciata assieme a un detergente per vetri e a un prodotto per la rimozione degli insetti.

Per la pulizia del lunotto posteriore, effettuare sempre delle passate parallele all'elemento riscaldante per impedire eventuali danni.

Per la rimozione meccanica del ghiaccio, utilizzare un apposito raschietto dal bordo affilato. Premere con forza il raschietto sui cristalli in modo da rimuovere anche lo sporco che altrimenti potrebbe graffiare il vetro.

Se le spazzole dei tergicristalli lasciano segni sul parabrezza o sul lunotto, pulirli con un panno morbido e detergente per vetri.

Tetto panoramico

Per la pulizia non utilizzare mai solventi o agenti abrasivi, carburanti, sostanze aggressive (ad es. detergente per vernici, soluzioni a base di acetone e così via), sostanze acide o molto alcaline oppure spugnette abrasive. Non applicare cera o agenti lucidanti al tettuccio panoramico.

Ruote e pneumatici

Non utilizzare getti d'acqua ad alta pressione.

Pulire i cerchi con un apposito detergente a pH neutro.

I cerchi sono verniciati e possono essere trattati con gli stessi prodotti usati per la carrozzeria.

Danni alla vernice

Riparare i danni di piccola entità alla verniciatura con una penna per ritocchi prima che si formi la ruggine. In caso di danni di maggiore entità o in presenza di ruggine, rivolgersi ad un'officina.

Sottoscocca

Alcune parti del sottoscocca del veicolo hanno un rivestimento protettivo in PVC, mentre altre zone critiche sono dotate di un rivestimento in cera protettiva a lunga durata.

Controllare il sottoscocca dopo ogni lavaggio e far applicare la cera, se necessario.

Bitume e materiali in gomma possono danneggiare il rivestimento in PVC. Per gli interventi al sottoscocca rivolgersi ad un'officina.

Prima e dopo l'inverno lavare il sottoscocca e far controllare lo strato protettivo di cera.

Impianto a gas liquido

Pericolo

Il gas liquido è più pesante dell'aria e può accumularsi in avvallamenti.

Prestare attenzione nell'esecuzione dei lavori nelle cavità del sottoscocca.

Per i lavori di verniciatura e quando si usi una cabina di essiccamento ad una temperatura superiore ai 60 °C, il serbatoio del gas liquido deve essere rimosso.

Non effettuare modifiche all'impianto a gas liquido.

Sistema di trasporto posteriore

Pulire il sistema di trasporto posteriore con un pulitore a vapore o ad alta pressione almeno una volta l'anno.

Azionare periodicamente il sistema di trasporto posteriore anche se non viene utilizzato, soprattutto durante l'inverno.

Cura dell'abitacolo

Abitacolo e rivestimenti

Per la pulizia degli interni del veicolo, incluso il cruscotto e le pannellature, usare solamente un panno asciutto o un detergente per interni.

Pulire i rivestimenti in pelle con acqua pulita e un panno morbido. In caso di macchie persistenti, utilizzare un prodotto adatto per trattare la pelle.

Per la pulizia del quadro strumenti e dei display, utilizzare solo un panno morbido e umido. Se necessario usare una soluzione saponata delicata.

Pulire i tessuti con un aspirapolvere e una spazzola. Per rimuovere le macchie utilizzare un detergente per tappezzeria.

I tessuti dei rivestimenti potrebbero non essere di colori che non stingono. Ciò potrebbe causare scoloriture visibili, specialmente sui rivestimenti di colore chiaro. Le macchie e le scoloriture rimovibili devono essere pulite al più presto possibile.

Pulire le cinture di sicurezza con acqua tiepida o detergente per interni.

Attenzione

Chiudere le chiusure Velcro degli indumenti in quanto, se aperte, possono danneggiare la tappezzeria.

Lo stesso vale per indumenti con accessori taglienti come chiusure lampo, cinghie o jeans con borchie.

Parti in plastica e gomma

Le parti in plastica e gomma possono essere pulite con gli stessi detergenti usati per la carrozzeria. Se necessario utilizzare un detergente per interni. Non utilizzare altri prodotti e soprattutto evitare solventi o benzina. Non utilizzare getti d'acqua ad alta pressione.

Manutenzione

Informazioni generali	208
Informazioni sulla manutenzione	208
Liquidi, lubrificanti e componenti raccomandati	209
Liquidi e lubrificanti raccomandati	209

Informazioni generali

Informazioni sulla manutenzione

Per garantire il funzionamento sicuro e la massima efficienza del veicolo, è di cruciale importanza che tutti gli interventi di manutenzione previsti vengano eseguiti secondo gli intervalli e i tempi specificati.

Il piano di manutenzione dettagliato e aggiornato per l'automobile in questione è disponibile in officina.

Display di manutenzione ⇨ 73.

Intervalli di manutenzione europei

La vettura deve essere sottoposta a interventi di manutenzione ogni 30.000 km od ogni anno, a seconda dell'evento che si verifica per primo. Il sistema di durata olio del motore indica quando è necessario un cambio dell'olio motore e del filtro prima della regolare manutenzione.

Un intervallo di manutenzione più breve può essere valido per condizioni di guida particolari, ad es. per i taxi e i veicoli della polizia.

Gli intervalli di manutenzione europei sono validi per le seguenti nazioni:

Andorra, Austria, Belgio, Bosnia-Erzegovina, Bulgaria, Croazia, Cipro, Repubblica Ceca, Danimarca, Estonia, Finlandia, Francia, Germania, Grecia, Groenlandia, Ungheria, Islanda, Irlanda, Italia, Lettonia, Liechtenstein, Lituania, Lussemburgo, Macedonia, Malta, Monaco, Montenegro, Paesi Bassi, Norvegia, Polonia, Portogallo, Romania, San Marino, Serbia, Slovacchia, Slovenia, Spagna, Svezia, Svizzera, Regno Unito.

Display di manutenzione ⇨ 73.

Intervalli di servizio internazionali

La vettura deve essere sottoposta a interventi di manutenzione ogni 15.000 km od ogni anno, a seconda dell'evento che si verifica per primo. Il sistema di durata olio del motore indica quando è necessario un cambio dell'olio motore e del filtro prima della regolare manutenzione.

Le condizioni operative sono considerate gravose se una o più delle seguenti situazioni si verificano

frequentemente: Avviamento a freddo, utilizzo in modo stop and go, utilizzo di un rimorchio, guida su strade di montagna, guida su superfici stradali scadenti o sabbiose, alto inquinamento atmosferico, alta concentrazione di sabbia o polvere nell'aria, guida ad altitudini elevate e ampie escursioni termiche. In queste condizioni operative gravose, potrebbe essere necessario effettuare certi lavori di manutenzione più frequentemente rispetto all'intervallo di manutenzione standard.

Il piano di manutenzione internazionale è valido per i Paesi non elencati nel piano di manutenzione europeo.

Display di manutenzione ⇨ 73.

Convalida

La convalida degli interventi effettuati viene registrata nel Libretto di manutenzione e garanzia, dove vengono riportati la data e il chilometraggio, completi di timbro e firma dell'officina che ha eseguito l'intervento.

Assicurarsi che il Libretto di manutenzione e garanzia sia compilato correttamente, in quanto ai fini delle richie-

ste in garanzia o a titolo di correttezza è essenziale che si possa dimostrare che gli interventi sono stati eseguiti regolarmente. Questo rappresenta anche un vantaggio al momento della vendita del veicolo.

Liquidi, lubrificanti e componenti raccomandati

Liquidi e lubrificanti raccomandati

Utilizzare solo prodotti rispondenti alle specifiche raccomandate.

Avvertenza

I materiali di consumo sono pericolosi e potrebbero essere tossici. Manipolare con attenzione. Prestare attenzione alle informazioni riportate sulle confezioni.

Olio motore

L'olio motore viene identificato in base alla sua qualità e alla sua viscosità. La qualità è più importante della viscosità come criterio per la scelta dell'olio motore da usare. La qualità dell'olio motore garantisce ad esempio la pulizia del motore, la protezione da usura e il controllo dell'invecchiamento dell'olio, mentre

il grado di viscosità fornisce informazioni sulla densità dell'olio entro un determinato intervallo di temperatura.

Dexos è l'olio motore di ultima qualità che fornisce la protezione ottimale ai motori diesel e a benzina. Se non fosse disponibile, usare un olio motore che abbia le caratteristiche specificate. Le raccomandazioni relative ai motori a benzina valgono anche per i motori alimentati a Metano Compresso (GNC o CNG), Gas di Petrolio Liquefatto (GPL) ed Etanolo (E85).

Selezionare l'olio motore appropriato in base alla sua qualità e alla temperatura ambiente minima ⇨ 214.

Rabbocco dell'olio motore

Attenzione

In caso di fuoriuscita di olio, pulirlo e smaltirlo correttamente.
--

È possibile mescolare olii di diversi produttori e marchi a condizione che si rispettino i criteri dell'olio motore specificato qualità e viscosità.

È proibito l'utilizzo di oli motore per tutti i motori a benzina di sola qualità ACEA, poiché potrebbe causare danni al motore in certe condizioni di esercizio.

Selezionare l'olio motore appropriato in base alla sua qualità e alla temperatura ambiente minima ⇨ 214.

Additivi dell'olio motore

L'uso di additivi dell'olio motore potrebbe causare danni e invalidare la garanzia.

Viscosità dell'olio motore

Il grado di viscosità SAE fornisce informazioni sulla densità dell'olio.

L'olio multigrado è indicato da due cifre, ad esempio SAE 5W-30. La prima cifra, seguita da una W, indica la viscosità alle basse temperature, mentre la seconda cifra mostra la viscosità alle alte temperature.

Scegliere la classificazione di viscosità adeguata a seconda della temperatura ambiente minima ⇨ 214.

Tutti i gradi di viscosità raccomandati sono adatti per temperature ambiente elevate.

Liquido di raffreddamento e antigelo

Utilizzare solo antigelo per liquido di raffreddamento long life (LLC) senza silicati. Rivolgersi ad un'officina.

Il sistema viene riempito in fabbrica con un liquido di raffreddamento che offre una protezione anticorrosione eccellente e una protezione dal gelo fino a -28 °C. Nei paesi settentrionali, caratterizzati da temperature molto basse, il liquido di raffreddamento messo in fabbrica protegge dal gelo fino a ca. -37 °C. Questa concentrazione deve essere mantenuta tutto l'anno. L'uso di additivi del liquido di raffreddamento, per una maggiore protezione anticorrosione o tenuta contro le perdite, può causare problemi di funzionamento. Si declina ogni responsabilità per eventuali conseguenze dell'uso di additivi del liquido di raffreddamento.

Liquido di lavaggio

Usare solo liquido di lavaggio approvato per il veicolo per non danneggiare le spazzole del tergicristallo, la vernice del veicolo o componenti in plastica e gomma. Rivolgersi ad un'officina.

Liquido dei freni e della frizione

Con il tempo, il liquido dei freni assorbe umidità, e questo riduce l'efficacia dei freni. Il liquido dei freni dovrà pertanto essere sostituito all'intervallo specificato.

Dati tecnici

Identificazione del veicolo	212
Numero di telaio (VIN)	212
Targhetta di identificazione	213
Identificazione del motore	213
Dati del veicolo	214
Liquidi e lubrificanti raccomandati	214
Dati del motore	217
Dimensioni del veicolo	219
Capacità	219
Pressione dei pneumatici	220

Identificazione del veicolo

Numero di telaio (VIN)



Il numero di telaio (VIN) si trova sulla targhetta di identificazione della vettura e sul sottoscocca, sotto la copertura del pianale, ed è visibile attraverso una protezione.

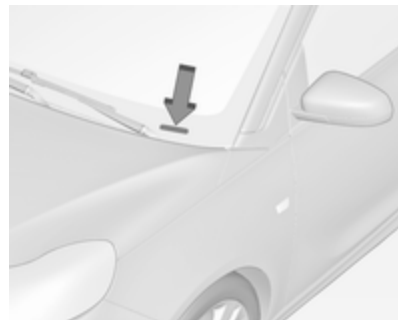

Il numero di telaio potrebbe essere stampato in rilievo sul cruscotto, visibile attraverso il parabrezza, o nel vano motore sul pannello carrozzeria di destra.

Targhetta di identificazione



La targhetta di identificazione si trova sul telaio della portiera anteriore sinistra o destra.

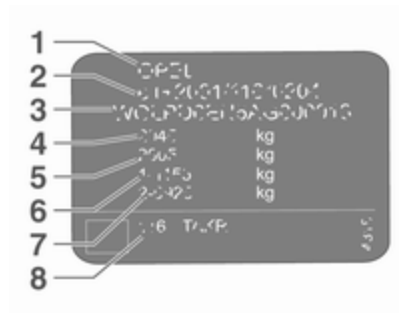

Informazioni sull'etichetta di identificazione:

- 1 : produttore
- 2 : numero di omologazione
- 3 : Numero di telaio (VIN)
- 4 : massa complessiva del veicolo a pieno carico ammessa in kg
- 5 : massa complessiva del traino a pieno carico ammessa in kg
- 6 : carico massimo ammesso per l'asse anteriore in kg
- 7 : carico massimo ammesso per l'asse posteriore in kg
- 8 : dati specifici del veicolo o del Paese

La somma dei carichi su entrambi gli assi (anteriore e posteriore) non deve superare la massa complessiva ammessa a pieno carico.

La massa a vuoto del veicolo dipende dalle sue specifiche, ad es. equipaggiamento ed accessori opzionali. Vedere il Certificato di Conformità EEC fornito con il proprio veicolo o altri documenti d'immatricolazione nazionale.

I dati tecnici vengono stabiliti in conformità con le norme della Comunità Europea. Ci riserviamo il diritto di

apportare modifiche. Le specifiche riportate sui documenti del veicolo hanno sempre la priorità rispetto ai dati indicati nel presente manuale.

Identificazione del motore

Le tabelle dei dati tecnici utilizzano il codice identificativo del motore. La tabella dei dati motore mostra inoltre il codice di progettazione.

Dati del motore ⇨ 217.

Per identificare il rispettivo motore, vedere il Certificato di Conformità EEC fornito con il proprio veicolo o altri documenti d'immatricolazione nazionale.

Il Certificato di conformità mostra il codice identificativo del motore, altre pubblicazioni nazionali potrebbero mostrare il codice di progettazione. Controllare lo spostamento del pistone e la potenza del motore per identificare il rispettivo motore.

Dati del veicolo

Liquidi e lubrificanti raccomandati

Piano di manutenzione europeo

Qualità dell'olio motore richiesta

Tutti i paesi europei con intervallo di servizio europeo ⇨ 208

Qualità dell'olio motore	Motori a benzina B / D / F10XFT, D14NEH	Tutti gli altri motori a benzina (compresi GPL, E85)
dexos1 Gen2	✓	–
dexos2	–	✓

Tutti i motori eccetto B / D / F10XFT e D14NEH: qualora non sia disponibile olio di qualità Dexos per il rabbocco si può utilizzare massimo 1 litro di olio motore di qualità ACEA C3 una volta tra un cambio d'olio e l'altro.

Viscosità dell'olio motore

Tutti i paesi europei con intervallo di servizio europeo ⇨ 208

Temperatura ambiente	Motori a benzina
Fino a -25 °C	SAE 0W-30 o SAE 0W-40 SAE 5W-30 o SAE 5W-40
Sotto -25 °C	SAE 0W-30 o SAE 0W-40

Piano di manutenzione internazionale

Qualità dell'olio motore richiesta

Tutti i paesi con intervallo di servizio internazionale ⇨ 208

Qualità dell'olio motore	Motori a benzina B / D / F10XFT, D14NEH	Tutti gli altri motori a benzina (compresi GPL, E85)
dexos1 Gen2	✓	–
dexos2	–	✓

Se la qualità Dexos non è disponibile, è possibile utilizzare le qualità dell'olio:

Tutti i paesi con intervallo di servizio internazionale ⇨ 208

Qualità dell'olio motore	Motori a benzina B / D / F10XFT, D14NEH	Tutti gli altri motori a benzina (compresi GPL, E85)
ACEA A3/B4	–	✓
ACEA-C3	–	✓

Viscosità dell'olio motore

Tutti i paesi con intervallo di servizio internazionale ↗ 208

Temperatura ambiente

Motori a benzina

Fino a -25 °C

SAE 0W-30 o SAE 0W-40

SAE 5W-30 o SAE 5W-40

Sotto -25 °C

SAE 0W-30 o SAE 0W-40

Fino a -20 °C

SAE 10W-30¹⁾ o SAE 10W-40¹⁾

1) Consentito, ma si consiglia l'utilizzo di oli tipo dexos.

Dati del motore

Codice di identificazione motore	B / D / F10XFL	B / D / F10XFT	D12XEL	D14XEL
Denominazione commerciale	1.0	1.0	1.2	1.4
Codice di progettazione	B10XFT	B10XFT	B12XER	B14XER
Cilindrata [cm ³]	999	999	1.229	1.398
Potenza [kW]	66	85	51	64
a giri/min.	3.700-6.000	5.000-6.000	5.600	6.000
Coppia [Nm]	170	170	115	130
a giri/min.	1.800-3.700	1.800-4.500	4.000	4.000
Tipo di carburante	Benzina	Benzina	Benzina	Benzina
Numero di ottano RON ²⁾				
consigliato	95	95	95	95
possibile	98	98	98	98
possibile	91	91	91	91
Tipo di carburante aggiuntivo	–	–	–	–

2) Un'etichetta specifica del Paese sullo sportello del serbatoio di riempimento carburante può sostituire il requisito specifico del motore.

218 Dati tecnici

Codice di identificazione motore	D14XEL	D14XER	D14NEH
Denominazione commerciale	1.4 GPL	1.4	Adam S
Codice di progettazione	B14XER	B14XER	B14NET
Cilindrata [cm ³]	1.398	1.398	1.364
Potenza [kW]	64	74	110
a giri/min.	6.000	6.000	5.000
Coppia [Nm]	130	130	220
a giri/min.	4.000	4.000	3.000-4.500
Tipo di carburante	Gas liquido / Benzina	Benzina	Benzina
Numero di ottani RON ²⁾			
consigliato	95	95	98
possibile	98	98	95
possibile	91	91	–
Tipo di carburante aggiuntivo	Gas liquido (GPL)	–	–

2) Un'etichetta specifica del Paese sullo sportello del serbatoio di riempimento carburante può sostituire il requisito specifico del motore.

Dimensioni del veicolo

Lunghezza [mm]	3,747
Larghezza senza specchietti retrovisori esterni [mm]	1,720
Larghezza con due specchietti retrovisori esterni [mm]	1,966
Altezza (senza antenna) [mm]	1,475-1,508 ³⁾
Lunghezza pianale del vano di carico [mm]	462
Lunghezza del vano di carico con sedili posteriori ribaltati [mm]	1,041
Larghezza vano di carico [mm]	954
Altezza vano di carico [mm]	874
Diametro di sterzata [m]	10,17-11,06 ³⁾

3) In base alla dotazione.

Capacità

Olio motore

incluso filtro [l]	4,0
Tra MIN e MAX [l]	1,0

220 Dati tecnici

Serbatoio del carburante

Benzina, quantità di rifornimento [l]	35
GPL, quantità di rifornimento [l]	35

Pressione dei pneumatici

Pneumatici	Comfort max. 3 persone		ECO con max. 3 persone		A pieno carico	
	Ant.	Post.	Ant.	Post.	Ant.	Post.
	[kPa/bar] ([psi])	[kPa/bar] ([psi])	[kPa/bar] ([psi])	[kPa/bar] ([psi])	[kPa/bar] ([psi])	[kPa/bar] ([psi])
175/70 R14, 185/70 R14, 185/60 R15, 185/65 R15, 195/55 R16, 215/45 R17, 225/35 R18	220/2,2 (32)	200/2,0 (29)	290/2,9 (42)	270/2,7 (39)	260/2,6 (38)	320/3,2 (46)
Ruotino di scorta 115/70 R16	420/4,2 (61)	420/4,2 (61)	–	–	420/4,2 (61)	420/4,2 (61)

Informazioni per il cliente

Informazioni per il cliente	221
Dichiarazione di conformità	221
REACH	224
Riconoscimento software	224
Marchi registrati	227
Registrazione dei dati del veicolo e privacy	228
Sistemi di registrazione dei dati di eventi	228
Identificazione frequenza radio (RFID)	231

Informazioni per il cliente

Dichiarazione di conformità

Sistemi di trasmissione radio

Questo veicolo è dotato di sistemi che trasmettono e/o ricevono onde radio in base alla Direttiva 2014/53/EU. I produttori dei sistemi elencati di seguito dichiarano di aver rispettato i requisiti di conformità previsti dalla Direttiva 2014/53/EU. Il testo completo della dichiarazione di conformità EU per ogni sistema è disponibile al seguente indirizzo Internet: www.opel.com/conformity

L'importatore è
Opel / Vauxhall, Bahnhofplatz,
65423 Ruesselsheim am Main,
Germany.

Antenna

Laird

Daimlerring 31, 31135 Hildesheim,
Germany

Frequenza di funzionamento: N/D

Potenza in uscita massima: N/D

Kathrein Automotive GmbH
Roemerring 1, 31137 Hildesheim,
Germania

Frequenza di funzionamento: N/D

Potenza in uscita massima: N/D

Dispositivo elettronico di bloccaggio motore

Continental Automotive GmbH
Siemensstrasse 12, 93055 Regen-
sburg, Germany

Frequenza di funzionamento:
125 kHz

Erogazione massima:
5,1 dBµA/m @ 10 m

Sistema Infotainment R 4.0 / Navi 4.0

LG Electronics
European Shared Service center
B.V., Krijgsman 1, 1186 DM Amstel-
veen, The Netherlands

Frequenza di funzionamento (MHz) Potenza in uscita massima: (dBm)

2.400,0 - 2.483,5 4

2.400,0 - 2.483,5 13

5.725,0 - 5.850,0 13

Sistema Infotainment R300 BT

Humax Automotive Co. Ltd.

2, Yeongmun-ro, Cheoin-gu, Yongin-si, Gyeonggi-do, Korea

Frequenza di funzionamento:

2402 - 2480 MHz

Potenza in uscita massima: 4 dBm

Modulo OnStar

LG Electronics

European Shared Service center
B.V., Krijgsman 1, 1186 DM Amstelveen, The Netherlands

Frequenza di funzionamento (MHz) Potenza in uscita massima: (dBm)

2402 - 2480 4

2412 - 2462 18

880 - 915 33

1710 - 1785 24

1850 - 1910 24

1920 - 1980 24

2500 - 2570 23

Trasmettitore del telecomando

Continental Automotive GmbH

Siemensstraße 12, 93055 Regensburg, Germany

Frequenza di funzionamento:

433,92 MHz

Potenza in uscita massima:

-5,7 dbm

Ricevitore del telecomando

Continental Automotive GmbH

Siemensstraße 12, 93055 Regensburg, Germany

Frequenza di funzionamento: N/D

Potenza in uscita massima: N/D

Sensore della pressione dei pneumatici

Schrader Electronics Ltd.

11 Technology Park, Belfast Road,
Antrim BT41 1QS, Northern Ireland,
United Kingdom

Frequenza di funzionamento:

433,92 MHz

Potenza in uscita massima: 10 dBm

Martinetto



Wir lieben Autos.

Konformitätserklärung

nach EG Richtlinie 2006/42/EG

Hiermit erklären wir, dass das Produkt:

Produktbezeichnung: Wagenheber**Typ/GM-Teilenummern:** 13331922

den Bestimmungen der Richtlinie 2006/42/EG entspricht.

Angewendete technische Normen:

GM9727
GM 14337
GM95127
GMW15005
ISO TS 16949

Jacking
Standard Equipment Jack - Hardware Tests
Vehicle Integrity-Hoisting and Service Station Jacking
Standard Equipment Jack and Spare Tire, Vehicle Test
Qualitätsmanagementsystem

Der Unterzeichner ist Bevollmächtigter für die Zusammenstellung der technischen Unterlagen.

Rüsselsheim, 31. Januar 2014

Hans-Peter Metzger
Engineering Group Manager Chassis & Structure
Adam Opel AG

Adam Opel AG
64222 Rüsselsheim
Tel: +49 67 31 38 11 421 7 88 00
www.opel.de

Vertrauens-
Beauftragter:
Michael Lohschulte, Dr. Thomas Schäfer,
Peter Thies, Susanne Weidner, Julian Wilken

Aufsichtsrat:
Dieter J. Grotz (Vorsitzender)

Sitz der Geschäftsleitung:
Anfangsstraße 1, 64293 Frankfurt, 69126
www.opel.com/de/na

Traduzione della dichiarazione di conformità originale

Dichiarazione di conformità in base alla direttiva EC 2006/42/EC

Dichiariamo che il prodotto:

Denominazione del prodotto: Martinetto

Codice articolo GM/tipo: 13331922

è in conformità con la disposizioni della direttiva 2006/42/EC.

Standard tecnici applicati:

GMN9737 : Sollevamento

GM 14337 : Equipaggiamento standard, cric - Prove hardware

GMN5127 : Integrità del veicolo - Sollevamento con paranco e sollevamento con martinetto presso stazione di servizio

GMW15005 : Equipaggiamento standard, martinetto e pneumatico di scorta, prova veicolo

ISO TS 16949 : Sistemi di gestione della qualità

Il firmatario è autorizzato a compilare la documentazione tecnica.

Rüsselsheim, 31 Gennaio 2014

firmato da

Hans-Peter Metzger

Engineering Group Manager Chassis & Structure

Adam Opel AG

D-65423 Rüsselsheim

REACH

Registration, Evaluation, Authorisation and Restriction of Chemicals (REACH) è un regolamento adottato dall'Unione Europea per migliorare la protezione della salute umana e dell'ambiente dai rischi costituiti dalle sostanze chimiche. Visitare il sito web www.opel.com/reach per ulteriori informazioni e per consultare il comunicato sull'Articolo 33.

Riconoscimento software

Alcuni componenti OnStar includono il software libcurl e unzip e altri software di terzi. Di seguito le comunicazioni e le licenze associate a libcurl e

unzip. Per eventuali altri software di terzi consultare <http://www.lg.com/global/support/opensource/index>.

Sotto il testo originale è riportato il testo tradotto.

libcurl

Copyright and permission notice

Copyright (c) 1996 - 2010, Daniel Stenberg, <daniel@haxx.se>.

All rights reserved.

Permission to use, copy, modify, and distribute this software for any purpose with or without fee is hereby granted, provided that the above copyright notice and this permission notice appear in all copies.

The software is provided "as is", without warranty of any kind, express or implied, including but not limited to the warranties of merchantability, fitness for a particular purpose and noninfringement of third party rights. In no event shall the authors or copyright holders be liable for any claim, damages or other liability, whether in

an action of contract, tort or otherwise, arising from, out of or in connection with the software or the use or other dealings in the software.

Except as contained in this notice, the name of a copyright holder shall not be used in advertising or otherwise to promote the sale, use or other dealings in this Software without prior written authorization of the copyright holder.

unzip

This is version 2005-Feb-10 of the Info-ZIP copyright and license. The definitive version of this document should be available at <ftp://ftp.info-zip.org/pub/infozip/license.html> indefinitely.

Copyright (c) 1990-2005 Info-ZIP. All rights reserved.

For the purposes of this copyright and license, "Info-ZIP" is defined as the following set of individuals:

Mark Adler, John Bush, Karl Davis, Harald Denker, Jean-Michel Dubois, Jean-loup Gailly, Hunter Goatley, Ed Gordon, Ian Gorman, Chris Herborth, Dirk Haase, Greg Hartwig, Robert

Heath, Jonathan Hudson, Paul Kienitz, David Kirschbaum, Johnny Lee, Onno van der Linden, Igor Mandrichenko, Steve P. Miller, Sergio Monesi, Keith Owens, George Petrov, Greg Roelofs, Kai Uwe Rommel, Steve Salisbury, Dave Smith, Steven M. Schweda, Christian Spieler, Cosmin Truta, Antoine Verheijen, Paul von Behren, Rich Wales, Mike White.

This software is provided "as is," without warranty of any kind, express or implied. In no event shall Info-ZIP or its contributors be held liable for any direct, indirect, incidental, special or consequential damages arising out of the use of or inability to use this software.

Permission is granted to anyone to use this software for any purpose, including commercial applications, and to alter it and redistribute it freely, subject to the following restrictions:

1. Redistributions of source code must retain the above copyright notice, definition, disclaimer, and this list of conditions.

2. Redistributions in binary form (compiled executables) must reproduce the above copyright notice, definition, disclaimer, and this list of conditions in documentation and/or other materials provided with the distribution. The sole exception to this condition is redistribution of a standard UnZipSFX binary (including SFXWiz) as part of a self-extracting archive; that is permitted without inclusion of this license, as long as the normal SFX banner has not been removed from the binary or disabled.
3. Altered versions--including, but not limited to, ports to new operating systems, existing ports with new graphical interfaces, and dynamic, shared, or static library versions--must be plainly marked as such and must not be misrepresented as being the original source. Such altered versions also must not be misrepresented as being Info-ZIP releases--including, but not limited to, labeling of the altered versions with the names "Info-ZIP" (or any variation

thereof, including, but not limited to, different capitalizations), "Pocket UnZip," "WiZ" or "MacZip" without the explicit permission of Info-ZIP. Such altered versions are further prohibited from misrepresentative use of the Zip-Bugs or Info-ZIP e-mail addresses or of the Info-ZIP URL(s).

4. Info-ZIP retains the right to use the names "Info-ZIP," "Zip," "UnZip," "UnZipSFX," "WiZ," "Pocket UnZip," "Pocket Zip," and "MacZip" for its own source and binary releases.

libcurl

Comunicazione sui diritti d'autore e le licenze

Copyright (c) 1996 - 2010, Daniel Stenberg, <daniel@haxx.se>.

Tutti i diritti riservati.

Con la presente si concede il permesso di utilizzare, copiare, modificare e distribuire questo software per qualsiasi scopo a pagamento o a titolo gratuito, purché in ogni copia

vengano indicate le informazioni sul copyright citate in precedenza nonché il presente permesso.

Il software viene fornito "nella forma attuale", senza garanzia di alcun tipo, espressa o implicita, incluse senza limitazione le garanzie di commerciabilità, idoneità ad un particolare scopo e non violazione di diritti di terzi. In nessun caso gli autori o i detentori dei diritti d'autore risponderanno di eventuali reclami, danni o altre responsabilità, sia nell'ambito di un'azione derivante da un contratto, di un comportamento illecito o di altre fattispecie derivanti dal software o correlato ad esso o al suo utilizzo.

Salvo quanto contenuto nella presente comunicazione, il nome di un detentore di diritti d'autore non dovrà essere utilizzato in pubblicità o altrimenti per promuovere la vendita, l'uso o altre questioni riguardanti il presente Software senza previa autorizzazione scritta del detentore.

unzip

Questa è la versione del 10 febbraio 2005 del copyright e licenza Info-ZIP. La versione definitiva di questo documento dovrebbe essere disponibile su <ftp://ftp.info-zip.org/pub/infozip/license.html> a tempo indefinito.

Copyright (c) 1990-2005 Info-ZIP.
Tutti i diritti riservati.

Per gli scopi del presente copyright e licenza, "Info-ZIP" viene definito come la seguente serie di individui:

Mark Adler, John Bush, Karl Davis, Harald Denker, Jean-Michel Dubois, Jean-loup Gailly, Hunter Goatley, Ed Gordon, Ian Gorman, Chris Herborth, Dirk Haase, Greg Hartwig, Robert Heath, Jonathan Hudson, Paul Kienitz, David Kirschbaum, Johnny Lee, Onno van der Linden, Igor Mandrichenko, Steve P. Miller, Sergio Monesi, Keith Owens, George Petrov, Greg Roelofs, Kai Uwe Rommel, Steve Salisbury, Dave Smith, Steven M. Schweda, Christian Spieler, Cosmin Truta, Antoine Verheijen, Paul von Behren, Rich Wales, Mike White.

Il presente software viene fornito "nella forma attuale" senza garanzia di alcun tipo, espressa o implicita. In nessun caso Info-ZIP o i suoi contributori dovranno essere ritenuti responsabili di danni diretti, indiretti, incidentali, speciali o consequenziali che derivino dall'uso o dall'incapacità di usare il presente software.

Tutti possono utilizzare questo software per qualsiasi scopo, comprese eventuali applicazioni commerciali, e di modificarlo e ridistribuirlo liberamente tuttavia con le seguenti limitazioni:

1. Le ridistribuzioni del codice sorgente devono mantenere la comunicazione relativa ai diritti d'autore nonché la definizione, la liberatoria citate in precedenza e la presente lista di condizioni.
2. Le ridistribuzioni in forma binaria (eseguibili compilati) devono riprodurre la comunicazione relativa al copyright, definizione, liberatoria e la presente lista di condizioni nella documentazione e/o in altri materiali forniti con la distribuzione. L'unica eccezione alla

presente condizione è la ridistribuzione di un binario standard UnZipSFX (compreso SFXWiz) come parte di un archivio con estrazione automatica; ciò è permesso senza inclusione della presente licenza purché il normale banner SFW non sia stato rimosso dal binario o disabilitato.

3. Versioni modificate, comprese ma non limitate le porte a nuovi sistemi operativi, porte esistenti con nuove interfacce grafiche e versioni di librerie dinamiche, condivise o statiche, devono essere chiaramente contrassegnate come tali e non devono essere presentate erroneamente come fonte originale. Tali versioni modificate non devono inoltre essere ripresentate in maniera non corretta come pubblicazioni Info-ZIP, compresa senza limitazione l'etichettatura delle versioni modificate con i nomi "Info-ZIP" (o qualsiasi loro variazione compreso ma non limitato al diverso utilizzo delle maiuscole), "Pocket UnZip", "WiZ" o "MacZip"

senza l'esplicito permesso di Info-ZIP. Tali versioni modificate non possono inoltre essere utilizzate in modo erroneamente rappresentativo degli indirizzi Zip-Bugs o Info-ZIP o degli URL Info-ZIP.

4. Info-ZIP ritiene il diritto di utilizzare i nomi "Info-ZIP," "Zip," "UnZip," "UnZipSFX," "WiZ," "Pocket UnZip," "Pocket Zip" e "MacZip" come fonte propria e per la pubblicazione di binari.

Marchi registrati

Apple Inc.

Apple CarPlay™ è un marchio registrato di Apple Inc.

App Store® e iTunes Store® sono marchi registrati di Apple Inc.

iPhone®, iPod®, iPod touch®, iPod nano®, iPad® e Siri® sono marchi registrati di Apple Inc.

Bluetooth SIG, Inc.

Bluetooth® è un marchio registrato di Bluetooth SIG, Inc.

DivX, LLC

DivX® e DivX Certified® sono marchi registrati di DivX, LLC.

EnGIS Technologies, Inc.

BringGo® è un marchio registrato di EnGIS Technologies, Inc.

Google Inc.

Android™ e Google Play™ Store sono marchi registrati di Google Inc.

Stitcher Inc.

Stitcher™ è un marchio registrato di Stitcher, Inc.

Velcro Companies

Velcro® è un marchio registrato di Velcro Companies.

Verband der Automobilindustrie e.V.

AdBlue® è un marchio registrato di VDA.

Registrazione dei dati del veicolo e privacy

Sistemi di registrazione dei dati di eventi

Questo veicolo è dotato di unità di controllo elettroniche. Le unità di controllo elaborano i dati che ricevono dai sensori del veicolo, oppure quelli che vengono autogenerati dalle unità di controllo stesse o scambiati tra di loro. Certe unità di controllo sono necessarie perché il veicolo funzioni in modo sicuro, altre forniscono assistenza durante la marcia (sistemi di assistenza al conducente), e altre ancora sono adibite a funzioni di comfort o infotainment.

Di seguito sono riportate informazioni generali sull'elaborazione dei dati nel veicolo. Per ulteriori informazioni su quali dati specifici vengono caricati, memorizzati e trasmessi a terzi dal veicolo, oltre allo scopo di queste procedure, consultare la parola chiave Protezione dei dati, strettamente collegata ai riferimenti relativi alle caratteristiche funzionali interes-

sate, nel relativo manuale d'uso o nelle condizioni generali di vendita. Queste informazioni sono anche disponibili online.

Dati operativi del veicolo

Le unità di controllo trattano dati sul funzionamento del veicolo.

Tali dati comprendono, ad esempio:

- informazioni sullo stato del veicolo (ad es. velocità, ritardo di movimento, accelerazione laterale, velocità di rotazione delle ruote, indicazione "cinture allacciate")
- condizioni ambientali (ad es. temperatura, sensore pioggia, sensore di distanza)

Di norma tali dati sono provvisori e non vengono memorizzati per più di un ciclo operativo, ma solo elaborati a bordo del veicolo stesso. Le unità di controllo sono spesso dotate di memorizzazione dati (inclusa la chiave del veicolo). Questi vengono utilizzati per registrare in modo temporaneo o permanente informazioni sulle condizioni del veicolo, la

sollecitazione dei componenti, i requisiti di manutenzione, anomalie tecniche ed errori.

A seconda del livello di apparecchiature tecniche, i dati memorizzati sono i seguenti:

- stato operativo dei componenti del sistema (ad es. livello di riempimento, pressione dei pneumatici, stato della batteria)
- difetti e guasti a componenti importanti del sistema (ad es. luci, freni)
- la reazione dei sistemi in particolari situazioni di guida (ad es. attivazione dell'airbag o del controllo elettronico della stabilità)
- informazioni su situazioni che hanno provocato danni al veicolo
- in caso di veicoli elettrici, la carica della batteria ad alta tensione e l'autonomia stimata

In casi particolari (ad es. se il veicolo rileva un malfunzionamento), potrebbe essere necessario memorizzare dati che sarebbero altrimenti volatili.

Quando si utilizza un servizio (ad es., riparazione o manutenzione), i dati operativi memorizzati possono essere consultati insieme al numero di telaio e, se necessario, utilizzati. I dati del veicolo possono essere consultati dal personale della rete di servizio (ad es. officine, produttori) o da terzi (ad es. servizi di riparazione in caso di rottura del veicolo). Lo stesso vale per gli interventi in garanzia e per le operazioni di garanzia di qualità.

I dati vengono solitamente letti tramite la porta OBD (On-Board Diagnostics, diagnostica a bordo), che deve essere installata sul veicolo per legge. I dati operativi riportano le condizioni tecniche del veicolo o dei suoi componenti individuali e contribuiscono alla diagnosi dei guasti, al rispetto degli obblighi di garanzia e al miglioramento della qualità. Tali dati, in particolare le informazioni relative a sollecitazioni dei componenti, anomalie tecniche, errori del conducente e altri guasti, sono trasmessi al produttore quando opportuno, insieme al numero di telaio. Il produttore è inoltre responsabile del

prodotto. Il produttore potrebbe anche utilizzare i dati operativi dal veicolo in caso di richiamo dei prodotti. Tali dati possono essere utilizzati anche per verificare la garanzia del cliente e i reclami coperti da garanzia.

Le memorie guaste possono essere ripristinate da un'azienda specializzata durante la manutenzione o riparazione, oppure su richiesta del proprietario.

Funzioni di comfort e infotainment

Le impostazioni di comfort e le impostazioni personalizzate possono essere memorizzate nel veicolo e modificate o azzerate in qualsiasi momento.

A seconda della versione di veicolo, queste comprendono

- posizione del sedile e del volante
- impostazioni del telaio e dell'aria condizionata
- impostazioni personalizzate, come l'illuminazione interna

Per le funzioni selezionate, è possibile inserire i propri dati nelle funzioni di infotainment del veicolo.

A seconda della versione di veicolo, queste comprendono

- dati multimediali come musica, video o fotografie da riprodurre nel sistema multimediale integrato
- dati dell'indirizzo da utilizzare con il sistema vivavoce o il sistema di navigazione integrato
- destinazioni
- dati sull'utilizzo dei servizi online

I dati per le funzioni di comfort e infotainment possono essere memorizzati sul veicolo o conservate in un dispositivo connesso (ad es. uno smartphone, una chiave USB o un lettore MP3). I dati inseriti dall'utente possono essere cancellati in qualsiasi momento.

Tali dati possono essere trasmessi dal veicolo su richiesta dell'utente, in particolare quando si utilizzano servizi internet in base alle impostazioni selezionate.

Integrazione delle funzioni smartphone, ad es. Android Auto o Apple CarPlay

Se la versione del veicolo è dotata delle apposite funzioni, è possibile connettere il proprio smartphone o altro dispositivo multimediale per controllarlo tramite i comandi integrati del veicolo. In tal caso, lo schermo e il suono dello smartphone possono essere riprodotti nel sistema multimediale. Allo stesso tempo, il veicolo trasmette delle informazioni specifiche allo smartphone. A seconda del tipo di integrazione tra veicolo e smartphone, i dati trasmessi comprendono informazioni sulla posizione, modalità giorno / notte e altre informazioni generali sul veicolo. Per ulteriori informazioni, vedere le istruzioni per l'uso del veicolo / sistema infotainment.

L'integrazione tra smartphone e veicolo consente l'utilizzo a certe app, come quelle per la navigazione o la riproduzione di musica. Non è possibile integrare ulteriormente smartphone e veicolo, in particolare per quanto riguarda l'accesso attivo ai

dati del veicolo. La natura di eventuali ulteriori trattamenti dei dati è determinata dal produttore dell'app utilizzata. La possibilità o meno di modificare le impostazioni dipende dall'app in questione e dal sistema operativo dello smartphone.

Servizi online

I veicoli dotati di connessione di rete possono scambiare dati con altri sistemi. La connessione di rete viene stabilita tramite un dispositivo trasmettitore posto nel veicolo o un dispositivo mobile fornito dall'utente (ad es. uno smartphone). Tramite la connessione alla rete è possibile usufruire delle funzioni online. Le funzioni online comprendono servizi e applicazioni / app online fornite dal produttore o da altri fornitori.

Servizi proprietari

Le funzioni dei servizi online forniti dal produttore sono descritte nell'apposita sezione (ad es. Manuale di uso e manutenzione, sito web del produttore) insieme alle rispettive informazioni sulla protezione dei dati

personali. I dati personali potrebbero essere utilizzati per fornire servizi online. In questo caso lo scambio di dati avviene tramite una connessione protetta, ad es. tramite gli appositi sistemi informatici forniti dal produttore. La raccolta, il trattamento e l'utilizzo dei dati personali per la preparazione di servizi avvengono esclusivamente quando legalmente consentito, ad es. nel caso di sistemi di comunicazione d'emergenza prescritti dalla legge, di un accordo contrattuale o mediante consenso dell'utente.

I sistemi, le funzioni (a pagamento, in certa misura) e, in certi casi, la connessione di rete del veicolo, possono essere attivati o disattivati. Sono escluse le funzioni e i servizi previsti dalla legge, quali i sistemi di comunicazione di emergenza.

Servizi di terzi

Se si utilizzano servizi online di altri fornitori (terzi), tali servizi sono soggetti alle condizioni di responsabilità, protezione dei dati e utilizzo del

fornitore in questione. In questi casi, spesso il produttore non ha alcuna autorità sul contenuto scambiato.

Pertanto, si prega di verificare la natura e lo scopo della raccolta e dell'utilizzo dei dati personali nell'ambito di servizi forniti da fornitori terzi.

Identificazione frequenza radio (RFID)

La tecnologia RFID viene utilizzata in alcuni veicoli per funzioni come il monitoraggio della pressione pneumatici e del dispositivo elettronico di bloccaggio motore. Viene utilizzata anche assieme a dispositivi come telecomandi per la chiusura e l'apertura delle portiere e l'avvio. La tecnologia RFID nei veicoli Opel non utilizza né registra dati personali o collegamenti ad altri sistemi Opel che contengono informazioni personali.

Indice analitico

A

Abbaglianti	82, 103
Accendisigari	69
Accessori e modifiche alla vettura	158
Airbag e pretensionatori delle cinture di sicurezza	77
Alette parasole	30
Allarme angolo morto laterale....	149
Alzacristalli elettrici	28
Antiabbagliamento automatico	28
Antiabbagliamento manuale	27
Assistenza alla frenata	132
Assistenza per le partenze in salita	132
Attrezzi	179
Attrezzi per il veicolo.....	179
Autostop.....	124
Avviamento	16
Avviamento del motore	123
Avviamento di emergenza	200
Avviamento e funzionamento....	122
Avvisatore acustico	13, 64
Avvisatore ottico	103
Azionare il pedale.....	79

B

Batteria veicolo	163
Bloccaggio automatico	24
Bocchette dell'aria.....	118

Bocchette di ventilazione fisse . .	119
Bocchette di ventilazione orientabili	118

C

Cambio	16
Cambio di misura dei pneumatici e dei cerchi	187
Cambio manuale	130
Cambio marcia.....	79
Capacità	219
Carburante.....	151
Carburante per funzionamento a gas liquido.....	152
Carburante per motori a benzina	151
Carico tetto.....	60
Cassetto portaoggetti	52
Cassetto anteriore.....	53
Catene da neve	187
Cercare subito assistenza	78
Chiave, impostazioni memorizzate.....	21
Chiavi	19
Chiavi, serrature.....	19
Chiusura centralizzata	22
Cintura di sicurezza	8
Cintura di sicurezza a tre punti di ancoraggio	38
Cinture.....	37
Cinture di sicurezza	37

Climatizzatore	15
Codice.....	90
Cofano	159
Comandi.....	63
Comandi al volante	63
Consigli per la guida.....	121
Contachilometri	70
Contachilometri parziale	70
Contagiri	70
Controlli sul veicolo.....	159
Controllo automatico dei fari	103
Controllo automatico della velocità di crociera	82, 136
Controllo delle luci del quadro strumenti	106
Controllo del veicolo	121
Controllo elettronico della stabilità.....	133
Controllo elettronico della stabilità disinserito.....	80
Controllo elettronico della stabilità e Sistema di controllo della trazione.....	80
Convertitore catalitico	129
Copertura del vano di carico	55
Copertura portaoggetti del pianale posteriore	56
Copricerchi	187
Coprifari appannati	106
Cura dell'abitacolo	206

Cura della vettura.....	203
Cura delle parti esterne	203

D

Dati del motore	217
Dati del veicolo.....	214
Dati tecnici del veicolo	3
Demolizione dei veicoli	159
Denominazione dei pneumatici .	181
Dichiarazione di conformità.....	221
Dimensioni del veicolo	219
Disattivazione degli airbag ...	45, 78
Display di manutenzione	73
Display informativi.....	82
Dispositivo elettronico di bloccaggio motore	26, 81
Dispositivo salvacarica della batteria	109
Driver Information Center.....	82

E

Esecuzione dei lavori	159
Etichetta airbag.....	40

F

Fari.....	102
Fari alogeni	165
Filtro antiparticolato.....	128
Filtro di scarico.....	80, 128
Finestrini.....	28
Foratura.....	193

Forma convessa	26
Freni	130, 162
Freno di stazionamento.....	130, 131
Funzionamento regolare del climatizzatore	119
Fusibili	174

G

Gas di scarico	128
GPL.....	71, 152, 214

I

Identificazione del motore.....	213
Identificazione frequenza radio (RFID).....	231
Illuminazione all'entrata	108
Illuminazione esterna	12
Impianto elettrico.....	174
Impianto freni e frizione	78
Impostazioni memorizzate.....	21
Indicatore della temperatura del liquido di raffreddamento del motore	73
Indicatore del livello carburante ...	71
Indicatori.....	70
Indicatori di direzione	76, 105
Indicatori di direzione anteriori .	167
Indicatori di direzione laterali	172
Informazioni sul carico	60
Informazioni sulla manutenzione	208
Interruttore dei fari	102

Interruzione di carburante al motore durante la decelerazione	124
Introduzione	3

K

Kit di pronto soccorso	59
Kit di riparazione dei pneumatici	188

L

Limitatore di velocità.....	138
Liquidi e lubrificanti raccomandati	209, 214
Liquido dei freni	162
Liquido dei freni e della frizione..	209
Liquido di lavaggio	162
Liquido di raffreddamento del motore	161
Liquido di raffreddamento e antigelo.....	209
Livello carburante minimo	81
Luci della targa	173
Luci di parcheggio	105
Luci di posizione.....	102
Luci di retromarcia	106
Luci diurne	104
Luci esterne	82, 102
Luci interne.....	106, 174
Luci in uscita	108
Luci posteriori	169
Lunotto termico	30

M

Manutenzione	119
Marchi registrati.....	227
Martinetto per il veicolo.....	179
Messaggi del veicolo	90
Modalità Città.....	135

N

Numero di telaio (VIN)	212
------------------------------	-----

O

Occhielli di ancoraggio	58
Oggetti e bagagli.....	52
Olio motore	160, 209, 214, 219
OnStar.....	97
Orologio	67

P

Panne.....	202
Panoramica del quadro strumenti	10
Parabrezza.....	28
Parcheggio	17, 126
Pericoli e avvertimenti	4
Personalizzazione del veicolo	93
Pneumatici invernali	181
Poggiatesta	32
Portabibite	52
Portaoggetti posteriore.....	55
Portapacchi	59
Portiera aperta	82
Portiere.....	24

Posaceneri	69
Posizione dei sedili	33
Posizioni della chiave nel blocchetto di accensione	122
Posizioni di montaggio dei sistemi di sicurezza per bambini	49
Potenza trattenuta disattivata.....	123
Presa dell'aria	119
Prese di corrente	69
Pressione dei pneumatici . .	181, 220
Pressione dell'olio motore	81
Profondità del battistrada	186
Pronto soccorso.....	59

Q

Quadro strumenti	70
------------------------	----

R

REACH.....	224
Registrazione dei dati del veicolo e privacy.....	228
Regolazione degli specchietti	8
Regolazione dei poggiatesta	8
Regolazione dei sedili	7, 34
Regolazione della profondità delle luci	104
Regolazione del volante	9, 63
Regolazione elettrica	26
Retronebbia	82, 105, 169
Riconoscimento software.....	224
Rifornimento	153

Rimessaggio del veicolo.....	158
Ripiegamento del sedile	35
Riscaldamento	37
Riscaldamento dei sedili.....	37
Rivestimenti.....	206
Rodaggio di un veicolo nuovo ...	122
Ruota di scorta	193
Ruote e pneumatici	180

S

Sbloccaggio del veicolo	6
Scatola portafusibili nel quadro strumenti	177
Scatola portafusibili nel vano motore	175
Sedili anteriori.....	33
Segnalatori di emergenza	104
Segnalazione di cintura di sicurezza non allacciata	77
Segnali acustici	92
Selettore del carburante	71
Serbatoio del carburante.....	219
Servosterzo.....	79
Sicurezza del veicolo.....	25
Simboli	4
Sistema airbag	40
Sistema airbag a tendina	44
Sistema airbag frontale	43
Sistema airbag laterale	44
Sistema di antibloccaggio	130

Sistema di antibloccaggio (ABS) .	79
Sistema di ausilio al parcheggio	79, 139
Sistema di bloccaggio antifurto ...	25
Sistema di climatizzazione	111
Sistema di climatizzazione elettronico	114
Sistema di controllo della trazione	132
Sistema di monitoraggio pressione pneumatici.....	80, 183
Sistema di ricarica	78
Sistema di riscaldamento e di ventilazione	110
Sistema stop-start.....	124
Sistemi di assistenza al conducente.....	136
Sistemi di climatizzazione.....	110
Sistemi di controllo dell'assetto .	132
Sistemi di registrazione dei dati di eventi.....	228
Sistemi di rilevamento oggetti ...	139
Sistemi di sicurezza per bambini .	46
Sistemi tergilavacrystalli	14
Sostituzione delle lampadine	165
Sostituzione delle ruote	192
Sostituzione delle spazzole tergicristalli	164
Specchietti interni.....	27
Specchietti pieghevoli	27

Specchietti retrovisori esterni.....	26
Specchietti riscaldati	27
Spia MIL	78
Spie.....	70, 74
Sterzare.....	122
Strumentazione.....	70

T

Tachimetro	70
Targhetta di identificazione	213
Telecomando	20
Temperatura esterna	66
Tensione della batteria	92
Tergi/lavacrystalli	64
Tergi/lavalunotto	65
Tetto panoramico	31
Tettuccio apribile	30
Traino.....	202
Traino del veicolo	202
Triangolo d'emergenza	58

U

Uso dei fari all'estero	104
Uso del presente manuale	3

V

Vani portaoggetti.....	52
Vano di carico	24, 54
Ventilazione.....	110
Visualizzatore Deluxe.....	82
Visualizzatore di livello medio.....	82

Visualizzatore Info.....	88
Volante riscaldato	63

www.opel.com

Copyright by Opel Automobile GmbH, Rüsselsheim, Germany.

Le informazioni contenute nella presente pubblicazione sono valide a partire dalla data indicata di seguito. Opel Automobile GmbH si riserva il diritto di apportare modifiche a specifiche tecniche, funzionalità e design dei veicoli relativamente alle informazioni contenute nella presente pubblicazione nonché alla pubblicazione stessa.

Edizione: Agosto 2018, Opel Automobile GmbH, Rüsselsheim.

Stampato su carta sbiancata senza cloro.

ID-OADAOLSE1808-it

